



Nova Sede



Catálogo de Retentores

ref.: 07/2012

ÍNDICE

CATÁLOGO DE RETENTORES REF. 06/2012

| | |
|--|----|
| Introdução..... | 03 |
| Perfil dos retentores AGEL referência mercado..... | 06 |
| Referência por eixo..... | 10 |
| Referência por código AGEL..... | 46 |
| Referência por código de mercado..... | 82 |

Materiais Elastoméricos

A vedação do retentor se dá por meio da interferência do lábio elastomérico sobre o eixo. Esta condição de trabalho provoca o aparecimento de uma força de atrito na área do lábio com a direção do movimento do eixo e sentido contrário ao mesmo. A força de atrito e a velocidade periférica do eixo tornam-se responsáveis por uma geração de calor localizada na área de contato do lábio, que tende a promover a degeneração do material e o desgaste do lábio de vedação. A contenção destes efeitos é conseguida primordialmente pela escolha correta do material elastomérico. É de suma importância que esta escolha seja definida em conjunto com o fabricante do vedador, pois há uma série de fatores de projeto que devem ser igualmente considerados para conferir uma vida prolongada ao vedador.

Na tabela abaixo, estão mostradas as várias qualidades dos elastômeros mais usados na produção de retentores para os diferentes fluidos e limites de temperaturas de trabalho:

| Tipo de Borracha | Código | Limite de temperatura mínima de trabalho (°C) | Límites de Temperatura máxima de trabalho (°C) | | | | | | | Aplicações Gerais |
|------------------|--------|---|--|------------------------------|----------------|--|-------|--------------------------|-------------------|---|
| | | | Óleos para motor | Óleos para Caixa de Mudanças | Óleos Hipóides | Óleos para Transmissão Automática (A.T.F.) | Graxa | Gasolina + Óleo motor 2T | Álcool + Aditivos | |
| Nitrílica | NBR | -35 | 110 | 110 | 110 | 120 | 90 | 100 | 100 | Material normalmente utilizado para máquinas e equipamentos industriais. Muito utilizado na indústria automotiva e agrícola para aplicações gerais. |
| Poliacrílica | ACM | -15 | 130 | 120 | 120 | 130 | - | - | - | Material largamente utilizado para motores e transmissões na indústria automobilística. |
| Silicone | MVQ | -50 | 150 | - | - | 130 | - | - | - | Material usualmente empregado em motores de elevado desempenho e em conversores de torque de transmissões automáticas. |
| Fluorelastômero | FPM | -30 | 150 | 150 | 150 | 150 | - | 125 | 125 | Material empregado em motores e transmissões, altamente solicitados. |

Na figura, ao lado, é mostrado um gráfico que indica os limites de velocidade periférica do eixo para cada material, prevendo-se que haja uma boa lubrificação do lábio e também que a pressão interna da máquina seja praticamente igual à pressão externa. Estas considerações para escolha do material elastomérico devem ser consideradas somente como uma orientação geral. Recomendamos, portanto, que para cada nova aplicação de vedador, o projeto seja previamente discutido com a Engenharia.

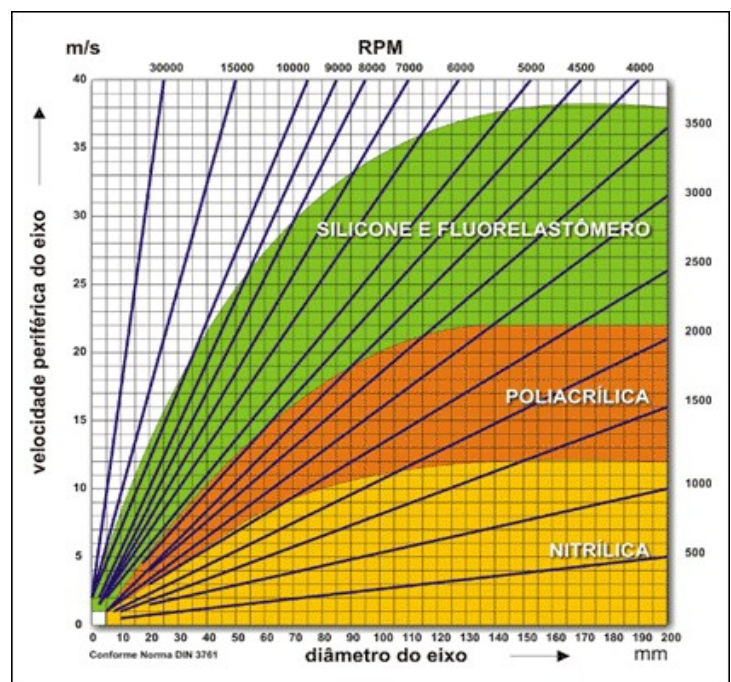

Função do Retentor

A principal função dos retentores é reter: o que está dentro não sai e o que está fora não entra. Assim, o retentor mantém óleo, graxa e outros tipos de fluidos que devem ser contidos no interior de uma máquina e evita a entrada de impurezas externas como terra, areia, poeira etc.

O retentor cumpre esta função de vedação tanto na condição estática, de máquina parada, como na condição dinâmica, em movimento, e também na variedade de condições de temperatura e meio externo para as quais a máquina está projetada. A vedação se dá pelo contato permanente que ocorre entre a aresta do lábio de vedação e o eixo da máquina. Para completar a estanqueidade com o meio externo, é preciso que haja também a vedação entre a parte externa estrutural do vedador e a carcaça.

Os retentores estão presentes no nosso dia-a-dia e são utilizados nos mais variados equipamentos, desde carros, caminhões, motocicletas, máquinas agrícolas, até eletrodomésticos, aviões e máquinas industriais.

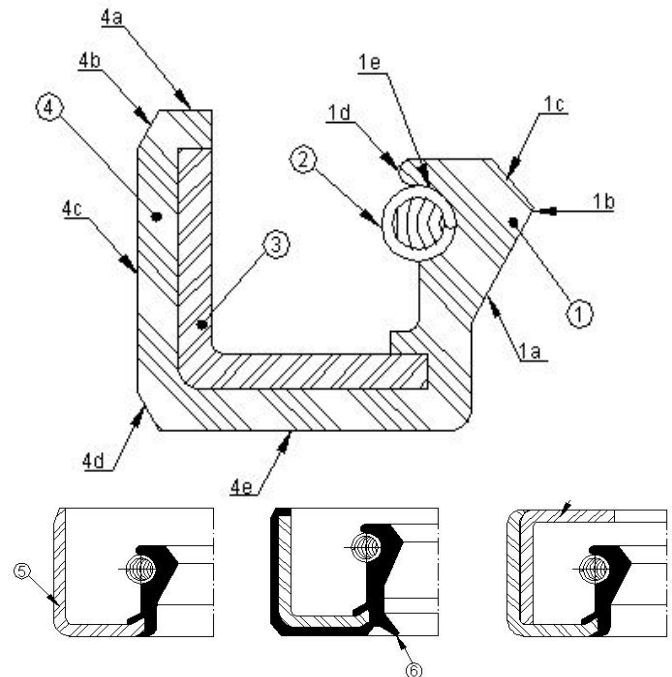

| | |
|---|--|
| 1. Membrana elastomérica (ou lábio) | 4. Cobertura externa elastomérica |
| 1.a. Ângulo de ar | 4.a. Borda |
| 1.b. Aresta de vedação | 4.b. Chanfro da borda |
| 1.c. Ângulo de óleo | 4.c. Superfície cilíndrica externa ou diâmetro externo |
| 1.d. Região de cobertura da mola | 4.d. Chanfro das costas |
| 1.e. Alojamento da mola | 4.e. Costas |
| 2. Mola de tração | 5. Carcaça externa metálica |
| 3. Anel de reforço metálico ou carcaça. | 6. Vedação auxiliar (Guarda-pó) |
| | 7. Carcaça interna metálica (Tampa) |

Efeito Hidrodinâmico

Partindo-se do lábio convencional, como ilustrado na figura, pode-se obter uma maior eficiência de vedação adicionando-se nervuras moldadas ao ângulo de ar, que proporcionam o conhecido efeito hidrodinâmico de vedação. Este efeito hidrodinâmico promove o refluxo ao óleo que, eventualmente, tenha ultrapassado a aresta de vedação, conferindo assim ao lábio uma maior capacidade de estanqueidade, e ainda, uma maior durabilidade, por garantir uma permanente lubrificação na área de contato sob a aresta de vedação. Existem várias formas geométricas de nervuras hidrodinâmicas, cuja escolha é determinada pelas condições de aplicação do vedador.

Veja Figura ao lado:

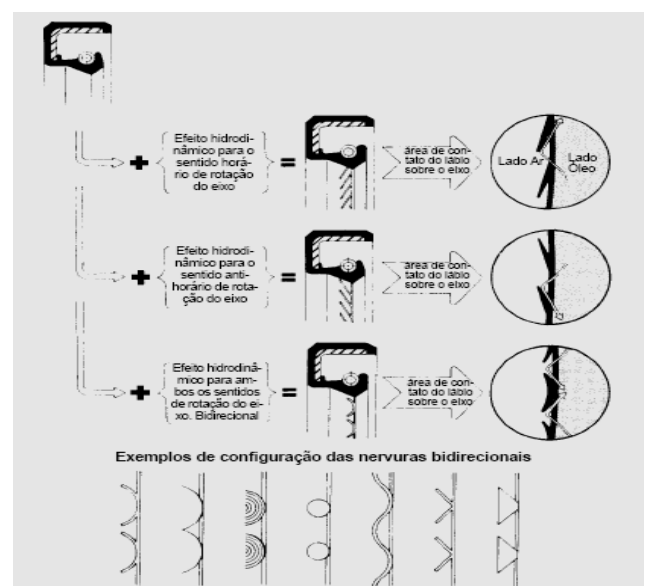

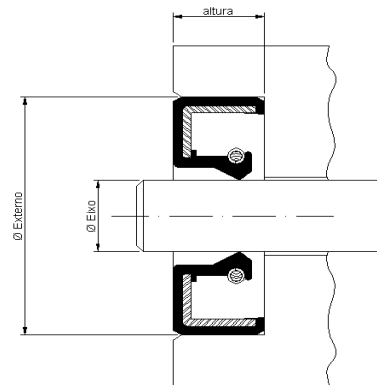
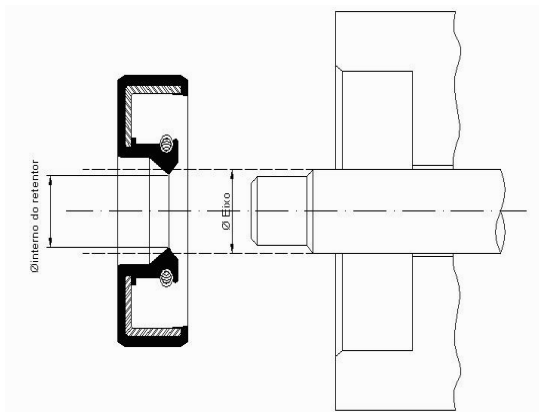

Relação de Interferência entre vedação principal e o eixo

| Diâmetro do Eixo (mm) | Interferência (mm) |
|-----------------------|--------------------|
| Até 10 | 0,6 a 1,5 |
| 10 a 18 | 0,7 a 1,7 |
| 18 a 20 | 0,8 a 2,0 |
| 20 a 30 | 0,8 a 2,0 |
| 30 a 40 | 1,0 a 2,2 |
| 40 a 45 | 1,0 a 2,4 |
| 45 a 60 | 1,2 a 2,7 |
| 60 a 70 | 1,2 a 2,7 |
| 70 a 80 | 1,4 a 3,1 |
| 80 a 100 | 1,4 a 3,1 |
| 100 a 135 | 1,6 a 3,5 |
| 135 a 180 | 2,2 a 3,6 |
| 180 a 200 | 2,2 a 3,6 |
| 200 a 300 | 2,2 a 3,8 |

Tolerância Dimensional do Retentor

| Diâmetro Externo (mm) | Tolerância do Externo (mm) | |
|-----------------------|----------------------------|-----------------------|
| | Externo Metálico | Recoberto de Borracha |
| Até 18 | +0,20 +0,10 | +0,30 +0,15 |
| 18 a 30 | +0,20 +0,10 | +0,30 +0,15 |
| 30 a 50 | +0,20 +0,10 | +0,30 +0,15 |
| 50 a 80 | +0,23 +0,13 | +0,35 +0,20 |
| 80 a 120 | +0,25 +0,15 | +0,35 +0,20 |
| 120 a 180 | +0,28 +0,18 | +0,45 +0,25 |
| 180 a 300 | +0,30 +0,20 | +0,45 +0,25 |
| 300 a 500 | +0,33 +0,23 | +0,55 +0,30 |

| Altura (mm) | Tolerância (mm) |
|-------------|-----------------|
| Até 15 | ±0,2 |
| acima 15 | ±0,3 |

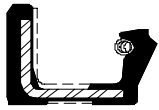

BR

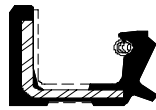

BRG

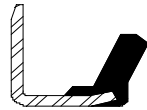

GA

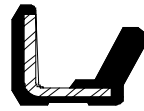

GR

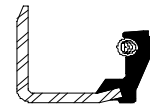

BA

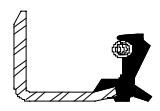

BAG

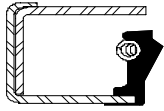

B

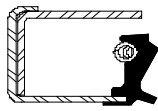

BG

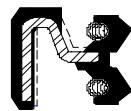

BRO

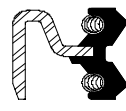

BAO



BRGH

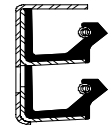

BABE

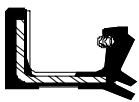

BRGG

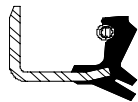

BAGG

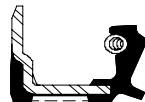

BRAG



BRXE



GAG

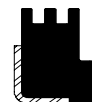

GGGX

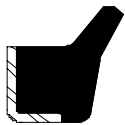

GAE

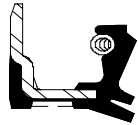

BRAGG

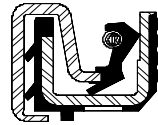

AGBA



AGBB



AGBC

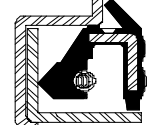

AGBD

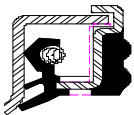

AGBE

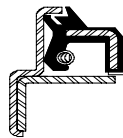

AGBF



AGBG

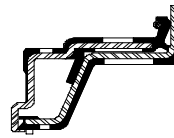

AGBH

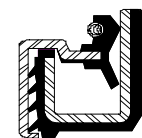

AGBI



AGBJ



AGBK



AGBL

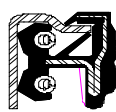

AGBM

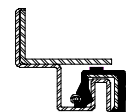

AGBN

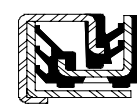

AGBO

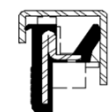

AGBP

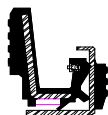

AGBQ

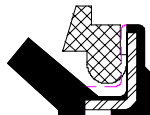

AGNV



AGNA

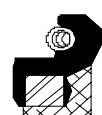

AGNB



AGNC

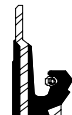

AGND

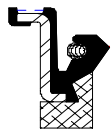

AGNE



AGNF

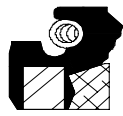

AGNG



AGNH



AGNI

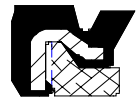

AGNJ



AGFU



AGFV

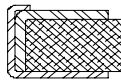

AGFW



AGFX



AGFY



AGFZ



AGGA

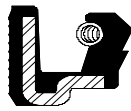

AGGB



AGGC

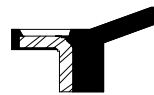

AGGD

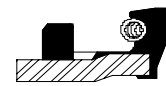

AGGE

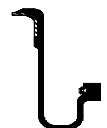

AGGF

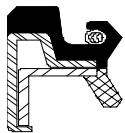

AGGG

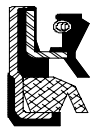

AGGH

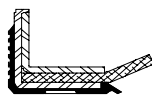

AGGI



AGGJ

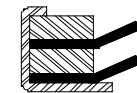

AGGK



AGGL



AGGM



AGGN



AGGO

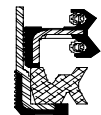

AGGP

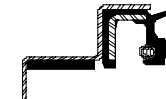

AGGS



AGGT



AGGU

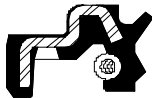

AGGV



AGGW



AGGX



AGGY

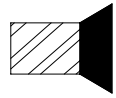

AGGZ

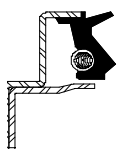

AGJA

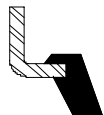

AGJB



AGJC



AGJD



AGJE

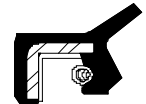

AGJF



AGJG

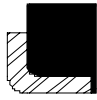

AGGR

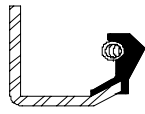

AGJH

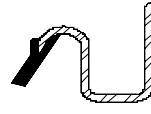

AGJI

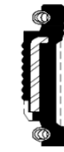

AGJL

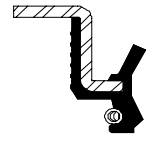

AGJJ



AGJM



AGJK

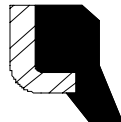

AGAO



AGK1



AGJN

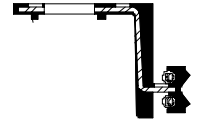

AGJO



AGJP

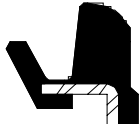

AGJQ

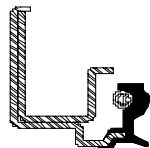

AGJR

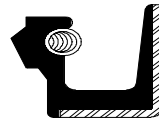

AGJS

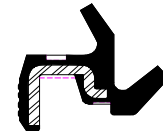

AGJY

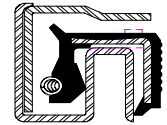

AGBR

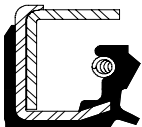

BBRG



AGFB



AGFA



GRE

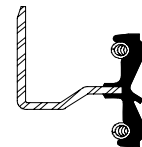

BAGO

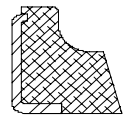

AGFT

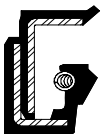

AGJT

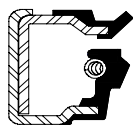

AGJU

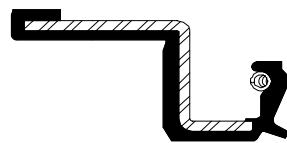

BRGE



AGFS

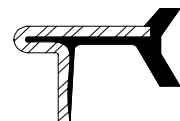

GAGE



BRXE 2



AGJK

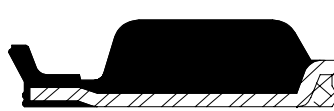

AGBS

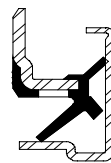

AGBU

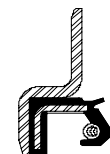

AGFP

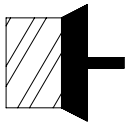

AGGZ2

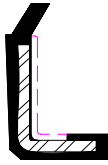

AGGQ

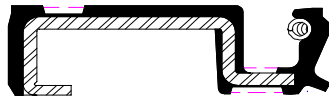

BRGE1



AGNAE



AGA

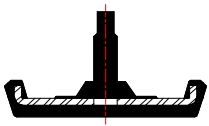

AGNK

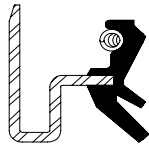

BAGGE

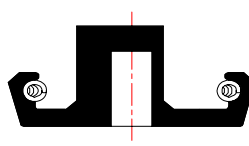

AGB

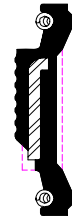

AGJL

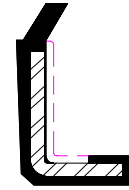

AGGQ

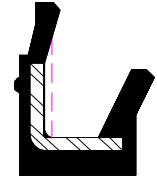

AGGQ1

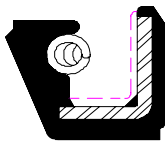

AGX1

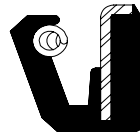

AGX



AGC

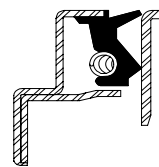

AGJA1

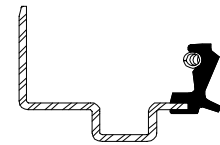

AGFM

| Código | Dimensões | | | Modelo | Mercado | Material |
|---------|-----------|-------------|------------|----------|-------------|----------|
| | Eixo | Externo | Altura | | | |
| AG7672 | 2,00 | 24,50 | 14,50 | MGE/AGNK | 10316 | NBR |
| APC3283 | 5,00 | 8,70 | 5,70/8,40 | NEF | 3283V | FPM |
| TCS0162 | 5,00 | 9,00 | 2,00 | GR | | NBR |
| TCS0163 | 5,00 | 19,00 | 5,00 | BR | | NBR |
| AG7677 | 5,00 | 35,00 | 14,00 | AGB | 01102 | NBR |
| APC3247 | 5,50 | 9,20 | 5,70/8,00 | NEF | 3247V | FPM |
| TCS0164 | 6,00 | 10,00 | 2,50 | GR | | NBR |
| TCS0165 | 6,00 | 11,00 | 4,00 | GRP | | ACM |
| TCS0166 | 6,00 | 12,00 | 5,00 | BRG | | NBR |
| TCS0167 | 6,00 | 16,00 | 7,00 | BRG | | NBR |
| TCS0169 | 6,53 | 11,00 | 2,00 | GR | | NBR |
| TCS0170 | 6,53 | 11,00 | 2,00 | GRF | | FPM |
| TCS0168 | 6,60 | 14,50 | 7,00 | BRG | 02306 | NBR |
| TCS0171 | 7,00 | 14,00 | 4,00 | BRG | | NBR |
| TCS0172 | 7,00 | 22,00 | 7,00 | BRG | | NBR |
| TCS0173 | 7,50 | 12,10 | 2,00 | GR | | NBR |
| TCS0127 | 8,00 | 18,00 | 5,00 | BRG | 02163/01423 | NBR |
| TCS0174 | 8,00 | 22,00 | 7,00 | BR | | NBR |
| TCS0175 | 8,00 | 22,00 | 7,00 | BRF | | FPM |
| TCS0176 | 8,00 | 22,00 | 7,00 | BR | | HNBR |
| TCS0177 | 8,00 | 24,00 | 7,00 | BR | | NBR |
| TCS0743 | 8,20 | 13,00/16,00 | 7,90/11,00 | BAEF | | FPM |
| TCS0727 | 8,50 | 16,00 | 6,50 | BR | 00998 | NBR |
| TCS0178 | 9,00 | 13,00 | 3,00 | GR | | NBR |
| TCS0179 | 9,00 | 16,00 | 3,00 | GR | | NBR |
| TCS0180 | 9,00 | 22,00 | 7,00 | BR | | HNBR |
| TCS0872 | 9,00 | 12,00/15,00 | 4,00/10,50 | NF | | FPM |
| TCS0702 | 9,00 | 22,00/23,00 | 14,60 | AGNX | | NBR/FPM |
| TCS0182 | 9,53 | 14,00 | 3,00 | GR | | NBR |
| TCS0181 | 9,53 | 15,88 | 4,57 | GR | | NBR |
| TCS0183 | 10,00 | 14,00 | 2,50 | GR | | NBR |
| 9882 | 10,00 | 15,30 | 2,00 | GA | | NBR |
| AG7676 | 10,00 | 16,00 | 3,50/7,00 | GAE | | NBR |
| AG7579 | 10,00 | 16,00 | 5,00/6,70 | GAE | | NBR |
| TCS0184 | 10,00 | 17,00 | 3,00 | GR | | NBR |
| TCS0185 | 10,00 | 18,00 | 5,00 | GR | | NBR |
| 9951 | 10,00 | 18,00 | 6,00 | BR | | NBR |
| TCS0186 | 10,00 | 19,00 | 7,00 | BRGF | | FPM |
| TCS0837 | 10,00 | 19,00 | 7,00 | BR | 02171 | NBR |
| TCS0187 | 10,00 | 20,00 | 6,10 | GR | | NBR |
| TCS0188 | 10,00 | 20,00 | 7,00 | BRG | | NBR |
| TCS0189 | 10,00 | 21,00 | 5,00 | BRGF | 03005 | FPM |
| TCS0787 | 10,00 | 21,00 | 5,00 | BRG | 03005 | NBR |
| TCS0883 | 10,00 | 25,50 | 6,30 | BA | | NBR |
| TCS0190 | 10,00 | 26,00 | 3,00 | GR | | NBR |
| TCS0882 | 10,00 | 27,00 | 6,70 | BA | | NBR |
| TCS0848 | 11,00 | 17,00 | 4,00 | BR | 01737 | NBR |
| TCS0191 | 11,60 | 24,00 | 10,00 | BRG | 07408 | NBR |
| 6582 | 12,00 | 18,00 | 3,00 | GR | 02638 | NBR |
| 6583 | 12,00 | 18,00 | 3,00 | GRF | | FPM |
| APC7710 | 12,00 | 18,00 | 4,00 | BRGP | | ACM |
| 6505 | 12,00 | 18,00 | 6,00 | BA | | NBR |
| 9792 | 12,00 | 18,00 | 6,00 | BAF | | FPM/INOX |
| TCS0192 | 12,00 | 19,00 | 3,00 | GR | | NBR |

| Código | Dimensões | | | Modelo | Mercado | Material |
|---------|-----------|---------|------------|--------|---------|-----------|
| | Eixo | Externo | Altura | | | |
| TCS0810 | 12,00 | 20,00 | 5,00 | BAG | 02689 | NBR |
| 9645 | 12,00 | 20,00 | 4,00/6,00 | AGJK | | NBR |
| TCS0193 | 12,00 | 21,00 | 4,00 | BR | 03255 | NBR |
| APC0509 | 12,00 | 22,00 | 5,00 | BRG | 02535 | NBR |
| TCS0149 | 12,00 | 22,00 | 5,00 | BRG | 02535 | NBR |
| 9938 | 12,00 | 22,00 | 7,00 | BAG | 00289 | NBR |
| TCS0194 | 12,00 | 22,00 | 7,00 | BRG | 00289 | NBR |
| TCS0195 | 12,00 | 24,00 | 4,00 | GR | | NBR |
| TCS0196 | 12,00 | 24,00 | 4,50 | BR | | NBR |
| TCS0197 | 12,00 | 24,00 | 7,00 | BRG | | NBR |
| TCS0198 | 12,00 | 25,00 | 5,00 | BRG | | NBR |
| TCS0199 | 12,00 | 25,00 | 7,00 | BR | | NBR |
| TCS0200 | 12,00 | 25,00 | 7,00 | BRG | | NBR |
| TCS0201 | 12,00 | 25,00 | 7,00 | BRGF | | FPM |
| TCS0887 | 12,00 | 25,00 | 7,00 | BA | | NBR |
| TCS0886 | 12,00 | 26,00 | 7,00 | BA | | NBR |
| 9149 | 12,00 | 26,85 | 10,00 | BRGH | | NBR/NYLON |
| TCS0202 | 12,00 | 28,00 | 7,00 | BR | | NBR |
| TCS0203 | 12,00 | 28,00 | 7,00 | BRG | | NBR |
| 6431 | 12,00 | 28,10 | 7,00 | BR | 01420 | NBR |
| 6553 | 12,00 | 28,10 | 7,00 | BRG | 01420 | NBR |
| 6584 | 12,00 | 28,10 | 7,00 | BRF | 01420 | FPM |
| TCS0204 | 12,00 | 30,00 | 8,00 | BRG | | NBR |
| TCS0205 | 12,00 | 32,00 | 3,00 | GR | | NBR |
| TCS0089 | 12,00 | 32,00 | 7,00 | BA | 01445 | NBR |
| TCS0206 | 12,00 | 37,00 | 7,00 | BR | | NBR |
| TCS0207 | 12,00 | 40,00 | 7,00 | BR | | NBR |
| TCS0208 | 12,65 | 20,35 | 6,00 | BA | | NBR |
| AG7213 | 12,70 | 19,05 | 2,50/3,20 | AGAO | | NBR |
| TCS0209 | 12,70 | 20,40 | 4,50 | GR | | NBR |
| AG7149 | 12,70 | 22,35 | 8,00 | BR | 01559 | NBR |
| TCS0210 | 12,70 | 25,40 | 6,35 | BAG | 01966 | NBR |
| TCS0885 | 12,70 | 27,00 | 6,50 | BA | | NBR |
| TCS0884 | 12,70 | 28,50 | 6,50 | BA | | NBR |
| 9967 | 12,70 | 28,65 | 6,50 | BR | | NBR |
| TCS0211 | 13,00 | 22,00 | 5,00 | BR | | NBR |
| TCS0212 | 13,00 | 26,00 | 7,00 | BRGF | | FPM |
| TCS0781 | 13,00 | 26,00 | 7,00 | BRG | 02373 | NBR |
| TCS0213 | 13,00 | 28,00 | 7,00 | BRG | | NBR |
| TCS0214 | 13,50 | 30,00 | 3,00 | GR | | NBR |
| TCS0215 | 13,70 | 24,00 | 5,00 | BRG | | NBR |
| 9814 | 14,00 | 22,00 | 5,00 | AGJK | | NBR |
| TCS0812 | 14,00 | 22,00 | 5,00 | BRG | 03252 | NBR |
| TCS0216 | 14,00 | 24,00 | 6,00 | BRG | 02162 | NBR |
| TCS0796 | 14,00 | 24,00 | 7,00 | BAG | 01389 | NBR |
| TCS0217 | 14,00 | 25,00 | 5,00 | BRGF | | FPM |
| TCS0218 | 14,00 | 25,00 | 5,00 | BRG | | NBR |
| TCS0219 | 14,00 | 26,00 | 7,00 | BRG | | NBR |
| 9155 | 14,00 | 27,00 | 9,00/11,00 | BRGH | | NBR |
| APC0512 | 14,00 | 28,00 | 7,00 | BRG | 02308 | NBR |
| TCS0135 | 14,00 | 28,00 | 7,00 | BRG | 02308 | NBR |
| TCS0220 | 14,00 | 30,00 | 7,00 | BRG | | NBR |
| TCS0221 | 14,00 | 32,00 | 7,00 | BRG | | NBR |
| 9850 | 14,00 | 32,00 | 10,00 | BR | 01875 | NBR |

| Código | Dimensões | | | Modelo | Mercado | Material |
|---------|-----------|---------|-----------|--------|-------------|----------|
| | Eixo | Externo | Altura | | | |
| 1403 | 14,00 | 50,50 | 46,00 | AGGF | 02020 | ASBR |
| TCS0222 | 14,73 | 55,00 | 6,00 | BR | | NBR |
| AG7286 | 15,00 | 21,00 | 3,00 | GR | 02589 | NBR |
| 6313 | 15,00 | 23,00 | 3,00 | GRF | 02639 | FPM |
| 6484 | 15,00 | 23,00 | 3,00 | GR | 02639 | NBR |
| 6622 | 15,00 | 23,00 | 3,00 | BRF | | FPM |
| TCS0223 | 15,00 | 24,00 | 5,00 | BRG | | NBR |
| TCS0224 | 15,00 | 24,00 | 6,00 | BR | | NBR |
| 6320 | 15,00 | 24,00 | 7,00 | BRF | 00790 | FPM |
| 6490 | 15,00 | 24,00 | 7,00 | BR | 00790 | NBR |
| AG7523 | 15,00 | 24,00 | 7,00 | BRG | 00790/01929 | NBR |
| TCS0225 | 15,00 | 24,00 | 7,00 | BA | 01816 | NBR |
| TCS0226 | 15,00 | 25,00 | 4,00 | BRG | | NBR |
| TCS0227 | 15,00 | 25,00 | 4,50 | BR | | NBR |
| TCS0228 | 15,00 | 25,00 | 5,00 | BRG | | NBR |
| 5727 | 15,00 | 25,00 | 6,00 | BRG | 02454 | NBR |
| TCS0136 | 15,00 | 25,00 | 7,00 | BRP | 02309 | ACM |
| 5633 | 15,00 | 25,00 | 5,00/8,00 | GAE | | PU |
| TCS0229 | 15,00 | 26,00 | 7,00 | BRG | | NBR |
| TCS0004 | 15,00 | 28,00 | 6,30 | BAG | | NBR |
| 6342 | 15,00 | 28,00 | 7,00 | BAG | 00916 | NBR |
| TCS0067 | 15,00 | 28,00 | 7,00 | BA | 00916 | NBR |
| AG7509 | 15,00 | 29,00 | 14,50 | AGJJF | | FPM |
| TCS0230 | 15,00 | 30,00 | 5,00 | BRG | | NBR |
| TCS0231 | 15,00 | 30,00 | 5,00 | BRGF | | FPM |
| TCS0097 | 15,00 | 30,00 | 7,00 | BR | 01677 | NBR |
| TCS0232 | 15,00 | 30,00 | 7,00 | BA | 01846 | NBR |
| TCS0233 | 15,00 | 30,00 | 7,00 | BRG | 01677 | NBR |
| TCS0798 | 15,00 | 30,00 | 8,00 | BAG | 00766 | NBR |
| TCS0813 | 15,00 | 30,00 | 10,00 | BRG | 01348 | NBR |
| AG7648 | 15,00 | 30,00 | 12,50 | AGGQ | | NBR |
| AG7501 | 15,00 | 32,00 | 7,00 | BA | | NBR |
| TCS0110 | 15,00 | 32,00 | 7,00 | BR | 01907 | NBR |
| TCS0234 | 15,00 | 32,00 | 7,00 | BRG | 01907 | NBR |
| TCS0235 | 15,00 | 32,00 | 7,00 | BRGF | 01907 | FPM |
| TCS0236 | 15,00 | 35,00 | 5,00 | BRG | | NBR |
| 5743 | 15,00 | 35,00 | 7,00 | BR | 01058 | NBR |
| AG7491 | 15,00 | 35,00 | 7,00 | BRF | 01058 | FPM |
| AG7522 | 15,00 | 35,00 | 7,00 | BRG | 01058 | NBR |
| TCS0814 | 15,00 | 35,00 | 10,00 | BRG | 01051 | NBR |
| 9420 | 15,00 | 36,00 | 5,50 | AGFL | | NBR |
| 9390 | 15,00 | 41,50 | 5,70 | AGFG | | NBR |
| TCS0240 | 15,00 | 42,00 | 8,00 | BRG | | NBR |
| 6711 | 15,50 | 30,80 | 11,50 | AGGQ1 | | NBR |
| 5224 | 15,80 | 25,40 | 5,50 | BR | | NBR |
| 1496 | 15,80 | 28,60 | 6,40 | BRG | | NBR |
| 9154 | 15,87 | 39,70 | 2,60/3,50 | AGGW | | NBR |
| TCS0241 | 15,88 | 20,65 | 2,36 | GR | | NBR |
| TCS0242 | 15,88 | 31,75 | 6,35 | BAG | | NBR |
| 9804 | 15,90 | 22,20 | 4,30 | BAG | 02335 | NBR |
| 9965 | 15,90 | 25,40 | 4,50 | BR | 00286 | NBR |
| 9718 | 16,00 | 22,00 | 3,00/4,00 | GAE | | NBR |
| 9720 | 16,00 | 22,00 | 3,00/4,00 | AGAO | | NBR |
| TCS0794 | 16,00 | 22,10 | 6,40 | BAG | 01576 | NBR |

| Código | Dimensões | | | Modelo | Mercado | Material |
|---------|-----------|---------|-----------|--------|-------------|----------|
| | Eixo | Externo | Altura | | | |
| TCS0243 | 16,00 | 24,00 | 4,00 | BR | | NBR |
| AG7580 | 16,00 | 26,00 | 5,00/8,00 | GAE | | NBR |
| TCS0018 | 16,00 | 26,00 | 5,00/6,00 | BRGF | | FPM |
| 9003 | 16,00 | 28,00 | 5,50 | BR | | NBR |
| APC0510 | 16,00 | 28,00 | 7,00 | BRG | 02310 | NBR |
| TCS0137 | 16,00 | 28,00 | 7,00 | BRG | 02310 | NBR |
| TCS0679 | 16,00 | 30,00 | 6,00 | BAG | 01817 | NBR |
| TCS0592 | 16,00 | 30,00 | 6,30 | BAG | | NBR |
| TCS0244 | 16,00 | 30,00 | 7,00 | BRG | | NBR |
| AG7387 | 16,00 | 30,00 | 10,00 | BR | | NBR |
| TCS0871 | 16,00 | 30,00 | 10,00 | BRG | 00795 | NBR |
| 9197 | 16,00 | 31,70 | 3,20 | AGGW | | NBR |
| TCS0060 | 16,00 | 32,00 | 7,00 | BR | 00796 | NBR |
| TCS0245 | 16,00 | 32,00 | 7,00 | BRGF | 00796 | FPM |
| TCS0246 | 16,00 | 32,00 | 7,00 | BRG | 00796 | NBR |
| 9754 | 16,00 | 32,00 | 4,50/8,00 | AGJG | | NBR |
| TCS0247 | 16,00 | 35,00 | 7,00 | BRG | | NBR |
| AG7674 | 16,00 | 35,00 | 12,00 | BRX | 00510 | NBR |
| 6585 | 16,30 | 24,00 | 7,00 | BR | 00726 | NBR |
| TCS0021 | 16,90 | 27,00 | 5,00/6,00 | BRGF | | FPM |
| 9782 | 17,00 | 23,50 | 3,00 | GA | | NBR |
| TCS0248 | 17,00 | 24,00 | 5,00 | BRG | | NBR |
| TCS0249 | 17,00 | 24,00 | 7,00 | BRG | | NBR |
| 6312 | 17,00 | 25,00 | 3,00 | GRF | 02640 | FPM |
| 6586 | 17,00 | 25,00 | 3,00 | GR | 02640 | NBR |
| 5514 | 17,00 | 25,00 | 4,00 | BAG | | NBR |
| 6587 | 17,00 | 25,00 | 4,00 | BR | 02161 | NBR |
| 6588 | 17,00 | 25,00 | 4,00 | BRF | 02161 | FPM |
| TCS0151 | 17,00 | 25,00 | 4,00 | BRG | 02571 | NBR |
| 6321 | 17,00 | 28,00 | 5,00 | BRF | REF.02701 | FPM |
| 6940 | 17,00 | 28,00 | 5,00 | BR | 02701 | NBR |
| TCS0250 | 17,00 | 28,00 | 5,00 | BRG | 02701 | NBR |
| 6092 | 17,00 | 28,00 | 6,00 | BAO | 01072 | NBR |
| 9811 | 17,00 | 28,00 | 6,00 | BR | 01072 | NBR |
| 5728 | 17,00 | 28,00 | 6,50 | BRG | 01072 | NBR |
| TCS0616 | 17,00 | 28,00 | 6,50 | BAO | | NBR |
| TCS0052 | 17,00 | 28,00 | 7,00 | BAG | 00508 | NBR |
| TCS0252 | 17,00 | 28,00 | 7,00 | BRG | | NBR |
| TCS0698 | 17,00 | 28,00 | 7,00 | BRAG | 05141 | NBR |
| TCS0101 | 17,00 | 28,00 | 8,00 | BRO | 01784 | NBR |
| TCS0254 | 17,00 | 29,00 | 5,00 | BR | 07409 | NBR |
| TCS0255 | 17,00 | 29,00 | 7,00 | BRG | | NBR |
| 1527 | 17,00 | 30,00 | 7,00 | BRG | 02730 | NBR |
| 5555 | 17,00 | 30,00 | 7,00 | BRGF | 02963 | FPM |
| 9123 | 17,00 | 30,00 | 7,00 | BRG | | NBR |
| TCS0256 | 17,00 | 32,00 | 7,00 | BRG | 01725/02425 | NBR |
| TCS0684 | 17,00 | 32,00 | 7,00 | BAG | | NBR |
| TCS0003 | 17,00 | 32,00 | 8,00 | BRO | | NBR |
| TCS0257 | 17,00 | 32,00 | 8,00 | BRG | | NBR |
| TCS0821 | 17,00 | 32,00 | 8,50 | BAOF | | FPM |
| 9508 | 17,00 | 34,00 | 7,00 | BAGP | 01916 | ACM |
| TCS0858 | 17,00 | 34,00 | 8,00 | BAG | | NBR |
| TCS0064 | 17,00 | 35,00 | 7,00 | BR | 00853 | NBR |
| TCS0258 | 17,00 | 35,00 | 7,00 | BRG | 00853 | NBR |

| Código | Dimensões | | | Modelo | Mercado | Material |
|---------|-----------|---------|------------|--------|-------------|----------|
| | Eixo | Externo | Altura | | | |
| 3899 | 17,00 | 35,00 | 8,00 | BA | 01511BR | NBR |
| TCS0815 | 17,00 | 35,00 | 10,00 | BRG | 00828/01415 | NBR |
| TCS0001 | 17,00 | 36,00 | 6,60 | BAF | | FPM |
| TCS0259 | 17,00 | 36,00 | 7,00 | BRG | | NBR |
| TCS0090 | 17,00 | 40,00 | 8,50 | BR | 01492 | NBR |
| TCS0260 | 17,40 | 25,00 | 4,00 | BR | | NBR |
| 9491 | 17,40 | 28,42 | 7,70 | BROF | | FPM |
| 9655 | 17,40 | 28,50 | 6,20 | BR | | NBR |
| AG7342 | 17,40 | 28,50 | 6,35 | BAG | | NBR |
| TCS0133 | 17,80 | 32,15 | 5,50 | GAG | 02216 | NBR |
| TCS0261 | 18,00 | 24,00 | 3,00 | GR | | NBR |
| TCS0690 | 18,00 | 25,50 | 4,00/6,50 | BRG | | NBR |
| TCS0262 | 18,00 | 28,00 | 7,00 | BRG | | NBR |
| TCS0676 | 18,00 | 28,00 | 5,00/6,00 | BRG | | NBR |
| 9719 | 18,00 | 28,00 | 7,00/11,50 | GAE | | NBR |
| TCS0002 | 18,00 | 30,00 | 5,00 | BRG | | NBR |
| 9650 | 18,00 | 30,00 | 6,00 | BRF | | FPM |
| TCS0263 | 18,00 | 30,00 | 6,00 | BRG | | NBR |
| 6032 | 18,00 | 30,00 | 7,00 | BRG | 02329/00496 | NBR |
| 5703 | 18,00 | 30,00 | 9,50 | BRG | | NBR |
| TCS0481 | 18,00 | 30,00 | 7,00/8,00 | BRG | | NBR |
| 9755 | 18,00 | 31,70 | 6,30 | BAG | | NBR |
| TCS0264 | 18,00 | 32,00 | 7,00 | BRG | | NBR |
| TCS0265 | 18,00 | 32,00 | 7,00 | BRGF | | FPM |
| TCS0686 | 18,00 | 32,00 | 8,00 | BRG | | NBR |
| AG7157 | 18,00 | 32,30 | 6,80 | GAE | | NBR |
| AG7521 | 18,00 | 33,50 | 14,50 | AGGQ1 | | NBR |
| TCS0685 | 18,00 | 34,00 | 8,00 | BAG | | NBR |
| TCS0266 | 18,00 | 35,00 | 7,00 | BRG | | NBR |
| TCS0267 | 18,00 | 35,00 | 8,00 | BRG | | NBR |
| TCS0268 | 18,00 | 40,00 | 8,00 | BRGF | | FPM |
| 3163 | 18,20 | 30,00 | 6,00 | BRG | 02830 | NBR |
| 9358 | 18,70 | 35,00 | 7,00/7,50 | BRG | | NBR |
| TCS0823 | 18,70 | 35,00 | 7,00/7,80 | BRG | | NBR |
| TCS0019 | 18,75 | 37,50 | 5,50/8,50 | BRG | | NBR |
| TCS0269 | 18,90 | 30,00 | 5,00 | BRG | | NBR |
| 5220 | 19,00 | 25,40 | 3,50 | GA | 00888 | NBR |
| 5325 | 19,00 | 26,00 | 5,50 | AGFU | | NBR |
| AG7204 | 19,00 | 27,00 | 4,50 | GA | | NBR |
| 5233 | 19,00 | 28,60 | 6,30 | BR | 00329 | NBR |
| 5900 | 19,00 | 28,60 | 6,50 | BRF | 02131 | FPM |
| 9829 | 19,00 | 28,80 | 5,00/6,00 | BRG | | NBR |
| TCS0111 | 19,00 | 29,00 | 6,50 | BR | 01909/01110 | NBR |
| TCS0016 | 19,00 | 29,00 | 7,00 | BRG | | NBR |
| 9805 | 19,00 | 29,80 | 5,00/6,00 | BRG | | NBR |
| 9861 | 19,00 | 30,00 | 5,00 | BRG | | NBR |
| TCS0270 | 19,00 | 30,00 | 6,00 | BRG | | NBR |
| 9952 | 19,00 | 30,00 | 7,00 | BR | | NBR |
| TCS0824 | 19,00 | 30,00 | 5,00/5,70 | BRG | | NBR |
| 1497 | 19,00 | 31,60 | 7,70 | BR | 02263 | NBR |
| 5187 | 19,00 | 31,70 | 6,30 | BAG | 00569 | NBR |
| 9180 | 19,00 | 31,70 | 6,30 | GA | | NBR |
| 5678 | 19,00 | 31,70 | 6,40 | BRG | 00569 | NBR |
| 1474 | 19,00 | 31,75 | 11,00 | BAG | | NBR |

| Código | Dimensões | | | Modelo | Mercado | Material |
|---------|-----------|---------|-----------|--------|-------------|----------|
| | Eixo | Externo | Altura | | | |
| TCS0678 | 19,00 | 32,00 | 5,00 | BRG | | NBR |
| 9237 | 19,00 | 32,00 | 7,00 | BRGF | | FPM |
| TCS0271 | 19,00 | 32,00 | 8,00 | BRG | | NBR |
| 9403 | 19,00 | 32,00 | 6,00/7,00 | BRG | | NBR |
| TCS0671 | 19,00 | 32,00 | 6,00/8,70 | BRGG | | NBR |
| 9394 | 19,00 | 32,00 | 7,00/7,50 | BRG | | NBR |
| 5917 | 19,00 | 34,60 | 6,40 | AGJF | | NBR |
| 9196 | 19,00 | 34,90 | 2,60/3,20 | AGGW | | NBR |
| 9563 | 19,00 | 34,90 | 4,00/6,00 | AGGV | | NBR |
| 1501 | 19,00 | 35,00 | 7,00 | BAG | | NBR |
| 6521 | 19,00 | 35,00 | 7,00 | BR | 00784 | NBR |
| TCS0272 | 19,00 | 35,00 | 7,00 | BRG | 00784 | NBR |
| TCS0273 | 19,00 | 35,00 | 7,00 | BRGF | | FPM |
| TCS0274 | 19,00 | 36,00 | 7,00 | BRG | | NBR |
| TCS0830 | 19,00 | 37,00 | 6,50/8,00 | BRGG | | NBR |
| TCS0275 | 19,00 | 38,00 | 7,00 | BRG | | NBR |
| TCS0015 | 19,00 | 38,00 | 7,00/7,70 | BRG | | NBR |
| TCS0276 | 19,00 | 40,00 | 8,00 | BRGF | | FPM |
| TCS0277 | 19,00 | 47,00 | 7,00 | BRG | | NBR |
| TCS0278 | 19,05 | 25,40 | 3,18 | GA | | NBR |
| TCS0279 | 19,05 | 25,40 | 6,35 | BAF | | FPM |
| TCS0838 | 19,05 | 31,75 | 6,35 | BR | 00821 | NBR |
| 1478 | 19,05 | 31,75 | 8,00 | BA | 00989 | NBR |
| 6110 | 19,05 | 33,30 | 7,20 | BRAG | | NBR |
| TCS0280 | 19,05 | 33,35 | 7,95 | BAG | | NBR |
| TCS0719 | 19,05 | 33,35 | 7,95/8,99 | BAG | | NBR |
| 9419 | 19,05 | 34,60 | 4,40/5,90 | BRG | | NBR |
| TCS0826 | 19,05 | 34,60 | 6,30/7,30 | BRG | | NBR |
| TCS0281 | 19,05 | 38,10 | 7,95 | BRG | | NBR |
| TCS0282 | 19,80 | 30,00 | 6,00 | BRGF | | FPM |
| TCS0913 | 19,90 | 44,40 | 1,60/7,90 | BAGE | 01723 | NBR |
| TCS0687 | 20,00 | 26,00 | 3,00 | GR | | NBR |
| TCS0283 | 20,00 | 26,00 | 4,00 | GR | 02573 | NBR |
| 6308 | 20,00 | 28,00 | 4,00 | GRF | 02641 | FPM |
| 6589 | 20,00 | 28,00 | 4,00 | GR | 02641 | NBR |
| TCS0284 | 20,00 | 30,00 | 6,00 | BRG | | NBR |
| 5899 | 20,00 | 30,00 | 7,00 | BRG | 00505 | NBR |
| 6590 | 20,00 | 30,00 | 7,00 | BR | 00505 | NBR |
| AG7275 | 20,00 | 30,00 | 7,00 | BRGF | 00505 | FPM |
| TCS0285 | 20,00 | 30,00 | 7,00 | BRG | | NBR |
| TCS0286 | 20,00 | 30,00 | 7,00 | BRGF | | NBR |
| TCS0797 | 20,00 | 30,00 | 7,00 | BAG | 01935 | NBR |
| 6055 | 20,00 | 30,00 | 8,00 | BRGF | | FPM |
| TCS0287 | 20,00 | 30,00 | 8,00 | BRG | | NBR |
| 9397 | 20,00 | 30,00 | 5,00/6,00 | BRG | | NBR |
| TCS0157 | 20,00 | 31,00 | 7,00 | BA | 03013/02285 | NBR |
| TCS0697 | 20,00 | 31,00 | 7,00 | BRAG | | NBR |
| TCS0881 | 20,00 | 31,00 | 7,30 | BRAGS | | MVQ |
| TCS0288 | 20,00 | 32,00 | 5,00 | BRG | | NBR |
| TCS0833 | 20,00 | 32,00 | 5,50 | BRG | | NBR |
| 6324 | 20,00 | 32,00 | 6,00 | BRF | 00712 | FPM |
| 6432 | 20,00 | 32,00 | 6,00 | BR | 00712 | NBR |
| 6492 | 20,00 | 32,00 | 6,00 | BRF | 00712 | FPM |
| 6591 | 20,00 | 32,00 | 6,00 | BR | 00712 | NBR |

| Código | Dimensões | | | Modelo | Mercado | Material |
|---------|-----------|---------|-----------|--------|-------------|----------|
| | Eixo | Externo | Altura | | | |
| 9182 | 20,00 | 32,00 | 6,00 | BRG | 00712 | NBR |
| AG7042 | 20,00 | 32,00 | 6,00 | BR | | HNBR |
| 5738 | 20,00 | 32,00 | 6,50 | BRG | | NBR |
| TCS0290 | 20,00 | 32,00 | 7,00 | BRG | 00953 | NBR |
| TCS0291 | 20,00 | 32,00 | 8,00 | BRGF | | FPM |
| APC0529 | 20,00 | 34,00 | 7,00 | BR | 02311/01718 | NBR |
| TCS0292 | 20,00 | 34,00 | 7,00 | BR | 02311 | NBR |
| 5916 | 20,00 | 35,00 | 2,80 | AGJE | | NBR |
| TCS0293 | 20,00 | 35,00 | 5,00 | BRG | | NBR |
| 9127 | 20,00 | 35,00 | 5,20 | AGGX | | NBR |
| 4520 | 20,00 | 35,00 | 6,00 | BA | 00715 | NBR |
| 5459 | 20,00 | 35,00 | 7,00 | BRG | 02486 | NBR |
| TCS0144 | 20,00 | 35,00 | 7,00 | BR | 02486 | NBR |
| TCS0145 | 20,00 | 35,00 | 7,00 | BRS | 02486 | MVQ |
| 6072 | 20,00 | 35,00 | 8,00 | BRO | 01386 | BRO |
| 9431 | 20,00 | 35,00 | 8,00 | BROF | 01386 | FPM |
| TCS0294 | 20,00 | 35,00 | 8,00 | BRG | 01386 | NBR |
| 9201 | 20,00 | 35,50 | 6,00 | BRG | | NBR |
| 9147 | 20,00 | 36,00 | 6,50 | BA | | NBR |
| TCS0295 | 20,00 | 36,00 | 7,00 | BRGP | | ACM |
| TCS0296 | 20,00 | 36,00 | 7,00 | BRG | | NBR |
| TCS0754 | 20,00 | 36,00 | 7,00 | BRG | | NBR |
| 5742 | 20,00 | 36,00 | 6,30/6,70 | BRG | | NBR |
| TCS0297 | 20,00 | 38,00 | 5,00 | BRG | | NBR |
| TCS0122 | 20,00 | 38,00 | 6,50 | BA | 02072 | NBR |
| TCS0043 | 20,00 | 38,00 | 7,00 | BRG | | NBR |
| TCS0777 | 20,00 | 39,67 | 6,50 | BRG | | NBR |
| 9156 | 20,00 | 39,70 | 6,50 | BRG | 02433 | NBR |
| AG7647 | 20,00 | 40,00 | 6,00 | BRG | 01245 | NBR |
| 5154 | 20,00 | 40,00 | 7,00 | BRG | 00994/02468 | NBR |
| 6067 | 20,00 | 40,00 | 8,00 | BROF | | FPM |
| TCS0298 | 20,00 | 40,00 | 8,00 | BRG | | NBR |
| TCS0299 | 20,00 | 40,00 | 10,00 | BRG | | NBR |
| TCS0022 | 20,00 | 41,30 | 6,50/9,00 | BRG | | NBR |
| 6079 | 20,00 | 42,00 | 7,00 | BRG | | NBR |
| TCS0897 | 20,00 | 42,00 | 10,00 | B | 01746 | NBR |
| 9115 | 20,00 | 42,50 | 7,00/8,00 | BRG | | NBR |
| 9122 | 20,00 | 44,50 | 3,50 | AGFF | | NBR |
| TCS0300 | 20,00 | 47,00 | 7,00 | BRG | | NBR |
| TCS0301 | 20,00 | 47,00 | 7,00 | BRG | | NBR |
| TCS0302 | 20,00 | 47,00 | 8,00 | BRG | | NBR |
| AG7566 | 20,00 | 47,00 | 15,00 | GRG | | NBR |
| AG7581 | 20,00 | 47,10 | 10,00 | BR | 00909 | NBR |
| TCS0303 | 20,00 | 52,00 | 8,00 | BRG | | NBR |
| AG7563 | 20,60 | 31,75 | 5,00 | GA | | NBR |
| TCS0773 | 20,60 | 41,00 | 6,30 | BR | | NBR |
| 9362 | 20,60 | 41,30 | 6,30 | BR | | NBR |
| 3152 | 20,70 | 30,25 | 3,20 | AGGX | | NBR |
| 6269 | 20,70 | 34,85 | 11,90 | BAG | 01254 | NBR |
| AG7679 | 20,90 | 30,06 | 12,00 | AGC | 01876 | NBR |
| 9173 | 21,00 | 31,00 | 6,20 | BR | | NBR |
| 5653 | 21,00 | 33,00 | 8,00 | BRGF | | FPM |
| TCS0304 | 21,00 | 35,00 | 7,00 | BRGF | | FPM |
| 9366 | 21,00 | 35,50 | 6,00/7,00 | BRG | | NBR |

| Código | Dimensões | | | Modelo | Mercado | Material |
|---------|-----------|-------------|------------|--------|-------------|-----------|
| | Eixo | Externo | Altura | | | |
| 6873 | 21,00 | 38,00 | 20,70 | AGJP | | NBR |
| TCS0305 | 21,50 | 35,00 | 8,00 | BRG | | NBR |
| TCS0141 | 21,50 | 40,00 | 7,00 | BRP | 02418 | ACM |
| TCS0142 | 21,50 | 40,00 | 7,00 | BR | 02418 | NBR |
| AG7578 | 22,00 | 28,00 | 5,00/8,00 | GAE | 6062 | NBR |
| TCS0307 | 22,00 | 29,00 | 4,00 | GR | | NBR |
| 9168 | 22,00 | 30,00 | 5,00 | AGFY | | NBR |
| 9354 | 22,00 | 31,00 | 6,50 | BR | | NBR |
| 9232 | 22,00 | 31,50 | 4,80 | AGNB | | NBR/NYLON |
| 9399 | 22,00 | 32,00 | 5,00 | BRG | 01727 | NBR |
| 9096 | 22,00 | 32,00 | 7,00 | BRG | 01554 | NBR |
| TCS0308 | 22,00 | 32,00 | 7,00 | BA | | NBR |
| 9222 | 22,00 | 32,00 | 4,00/6,00 | AGNG | | NBR/NYLON |
| TCS0309 | 22,00 | 34,00 | 7,00 | BRG | | NBR |
| 9775 | 22,00 | 34,50 | 7,00/12,00 | AGNH | | NBR |
| 1503 | 22,00 | 35,00 | 7,00 | BAG | | NBR |
| 3215 | 22,00 | 35,00 | 7,00 | BRG | 02572/02579 | NBR |
| 4571 | 22,00 | 35,00 | 7,00 | BR | 00294/01716 | NBR |
| APC0508 | 22,00 | 35,00 | 7,00 | BRGP | 02572 | ACM |
| 5036 | 22,00 | 35,00 | 8,00 | AGFA | | NBR |
| TCS0855 | 22,00 | 35,00 | 8,50 | AGNA | | NBR/NYLON |
| TCS0866 | 22,00 | 35,00 | 10,00 | BAG | 00118 | NBR |
| 9206 | 22,00 | 35,30 | 10,00 | AGNA | | NBR/NYLON |
| 9776 | 22,00 | 35,50 | 7,70 | AGNA | | NBR/NYLON |
| AG7510 | 22,00 | 36,00 | 14,50 | AGJJF | | FPM |
| TCS0311 | 22,00 | 38,00 | 8,00 | BRG | 01112 | NBR |
| TCS0745 | 22,00 | 38,20 | 8,00 | AGNA | | NBR/NYLON |
| TCS0312 | 22,00 | 40,00 | 6,00 | BRG | | NBR |
| 4609 | 22,00 | 40,00 | 7,00 | BRG | 00761 | NBR |
| TCS0314 | 22,00 | 42,00 | 5,00 | BR | | NBR |
| TCS0315 | 22,00 | 42,00 | 5,00 | GR | | NBR |
| TCS0316 | 22,00 | 42,00 | 7,00 | BRG | | NBR |
| TCS0317 | 22,00 | 42,00 | 10,00 | BRG | 00815 | NBR |
| TCS0318 | 22,00 | 42,00 | 10,00 | BRGF | 01914 | FPM |
| AG7675 | 22,00 | 45,00 | 12,00 | BRX | 01089 | NBR |
| TCS0319 | 22,00 | 47,00 | 8,00 | BRG | | NBR |
| TCS0916 | 22,00 | 47,00 | 9,00 | B | 01779 | NBR |
| AG7572 | 22,00 | 36,00/48,00 | 14,50 | AGJJF | | FPM |
| 6000 | 22,20 | 28,60 | 3,20 | GA | 02715 | NBR |
| 5604 | 22,20 | 31,70 | 6,00 | BA | 02357 | NBR |
| 9278 | 22,20 | 31,80 | 4,80 | GAE | | NBR |
| TCS0836 | 22,20 | 32,00 | 7,00 | BRG | | NBR |
| 5599 | 22,20 | 34,92 | 6,30 | BAG | | NBR |
| 5877 | 22,20 | 34,92 | 8,00 | GA | | PU |
| 1498 | 22,20 | 35,00 | 9,50 | BRGF | | FPM |
| 1521 | 22,20 | 35,00 | 9,50 | BRG | | NBR |
| 9356 | 22,20 | 39,50 | 10,00 | AGNC | | NBR/NYLON |
| 9427 | 22,20 | 47,60 | 3,80 | AGGC | | NBR |
| 3123 | 22,20 | 50,80 | 12,70 | BRG | | NBR |
| TCS0020 | 22,22 | 31,75 | 6,00/7,50 | BRG | | NBR |
| TCS0785 | 22,30 | 32,20 | 5,00/5,70 | BRGE | | NBR |
| 9190 | 22,30 | 34,95 | 6,40 | BRG | 00572 | NBR |
| TCS0320 | 22,50 | 37,00 | 7,00 | BRGF | | FPM |
| 5928 | 23,00 | 29,80 | 4,00 | GR | | NBR |

| Código | Dimensões | | | Modelo | Mercado | Material |
|---------|-----------|-------------|-------------|--------|---------|-----------|
| | Eixo | Externo | Altura | | | |
| 9170 | 23,00 | 30,00 | 3,80/6,50 | AGFYF | | FPM |
| 5733 | 23,00 | 32,00 | 3,50/4,50 | AGJC | | NBR |
| TCS0321 | 23,00 | 34,00 | 6,00 | BRG | | NBR |
| TCS0005 | 23,00 | 34,00 | 6,30 | BR | | NBR |
| 9169 | 23,00 | 34,35 | 4,50/8,00 | AGNF | | NBR/NYLON |
| 9128 | 23,00 | 34,50 | 6,30 | AGNA | | NBR/NYLON |
| TCS0322 | 23,00 | 35,00 | 6,00 | BRG | | NBR |
| TCS0776 | 23,00 | 35,00 | 6,50 | BR | | NBR |
| TCS0708 | 23,00 | 38,00 | 7,00 | BR | | NBR |
| TCS0851 | 23,00 | 41,00 | 8,00 | AGNA | | NBR/NYLON |
| TCS0761 | 23,00 | 41,00 | 8,50 | BRH | | NBR/NYLON |
| TCS0017 | 23,00 | 43,00 | 8,50 | BAG | | NBR |
| TCS0828 | 23,00 | 34,30/40,20 | 3,20/7,50 | AGNF | | NBR/NYLON |
| TCS0323 | 23,42 | 29,77 | 4,78 | BR | | NBR |
| TCS0758 | 23,50 | 32,50 | 5,30/6,00 | BRGE | | NBR |
| 1153 | 24,00 | 32,00 | 5,00/6,00 | AGGD | | NBR |
| 5927 | 24,00 | 33,00 | 7,00 | BR | | NBR |
| 9405 | 24,00 | 33,00 | 5,00/6,00 | BRG | | NBR |
| TCS0324 | 24,00 | 35,00 | 7,00 | BRG | | NBR |
| 9806 | 24,00 | 35,00 | 8,50 | AGNA | | NBR/NYLON |
| TCS0859 | 24,00 | 35,00 | 8,50 | AGNA | | NBR/NYLON |
| 6498 | 24,00 | 36,00 | 7,00 | AGNA | | NBR/NYLON |
| 6296 | 24,00 | 36,00 | 17,70 | AGND | | NBR/NYLON |
| 9445 | 24,00 | 36,50 | 7,50 | AGNA | | NBR/NYLON |
| TCS0750 | 24,00 | 36,50 | 7,50 | AGNA | | NBR/NYLON |
| TCS0701 | 24,00 | 36,50 | 12,00 | AGNT | | NBR/NYLON |
| 9409 | 24,00 | 37,00 | 7,00 | BR | 01214 | NBR |
| TCS0768 | 24,00 | 37,00 | 8,00 | AGNA | | NBR/NYLON |
| 9410 | 24,00 | 37,00 | 8,50 | AGNA | | NBR/NYLON |
| AG7006 | 24,00 | 38,00 | 6,30 | BAG | | NBR |
| TCS0008 | 24,00 | 38,20 | 8,50 | AGNA | | NBR/NYLON |
| 9165 | 24,00 | 39,00 | 8,50 | AGNA | | NBR/NYLON |
| TCS0667 | 24,00 | 39,00 | 8,50/16,50 | AGNAE | | NBR/NYLON |
| TCS0325 | 24,00 | 40,00 | 7,00 | BRG | | NBR |
| TCS0852 | 24,00 | 40,00 | 7,00 | AGNA | | NBR/NYLON |
| TCS0326 | 24,00 | 40,00 | 8,00 | BRGF | | FPM |
| TCS0668 | 24,00 | 40,00 | 8,00 | AGNA | | NBR/NYLON |
| TCS0025 | 24,00 | 41,00 | 8,50 | AGNA | | NBR/NYLON |
| TCS0009 | 24,00 | 42,00 | 8,00 | AGNA | | NBR/NYLON |
| TCS0853 | 24,00 | 42,00 | 8,00 | AGNA | | NBR/NYLON |
| TCS0700 | 24,00 | 42,50 | 13,00/14,00 | AGNU | | NBR/NYLON |
| TCS0688 | 24,00 | 43,00 | 8,50 | BAG | | NBR |
| 4608 | 24,00 | 47,00 | 7,00 | BRG | 00763 | NBR |
| TCS0835 | 24,00 | 36,00/37,00 | 8,50/17,50 | AGND | | NBR |
| TCS0912 | 24,60 | 44,50 | 1,50/7,90 | BAGE | 01722 | NBR |
| TCS0328 | 24,61 | 38,07 | 7,95 | B | | NBR |
| 3279 | 25,00 | 31,00 | 7,00 | GR | | NBR |
| 5608 | 25,00 | 32,00 | 4,00 | GA | 02265 | NBR |
| 6309 | 25,00 | 32,00 | 4,00 | GRF | 02588 | FPM |
| 6592 | 25,00 | 32,00 | 4,00 | GR | 02588 | NBR |
| AG7687 | 25,00 | 32,00 | 4,00 | GRS | | MVQ |
| AG7502 | 25,00 | 32,00 | 5,00 | GA | | NBR |
| 9382 | 25,00 | 32,00 | 7,00 | GR | | NBR |
| 9953 | 25,00 | 33,00 | 6,00 | BR | | NBR |

| Código | Dimensões | | | Modelo | Mercado | Material |
|---------|-----------|---------|------------|--------|-------------|-----------|
| | Eixo | Externo | Altura | | | |
| 9361 | 25,00 | 34,00 | 5,00 | BR | | NBR |
| TCS0829 | 25,00 | 34,00 | 5,00 | BR | | NBR |
| 9114 | 25,00 | 34,00 | 7,00 | BR | | NBR |
| 6220 | 25,00 | 35,00 | 5,00 | BRF | | FPM |
| TCS0329 | 25,00 | 35,00 | 5,00 | GA | 02107 | NBR |
| 6835 | 25,00 | 35,00 | 6,00 | BRGF | 03025 | FPM |
| 3110 | 25,00 | 35,00 | 7,00 | BA | 01543 | NBR |
| 6219 | 25,00 | 35,00 | 7,00 | BR | 01543 | NBR |
| 6325 | 25,00 | 35,00 | 7,00 | BRF | | FPM/INOX |
| 6594 | 25,00 | 35,00 | 7,00 | BRF | 01543 | FPM |
| AG7043 | 25,00 | 35,00 | 7,00 | BR | | HNBR |
| TCS0330 | 25,00 | 35,00 | 7,00 | BRG | 02802/01543 | NBR |
| TCS0757 | 25,00 | 35,00 | 7,00 | BR | | NBR |
| TCS0820 | 25,00 | 35,00 | 7,00 | BRGF | 02802 | FPM |
| TCS0059 | 25,00 | 35,00 | 10,00 | BAG | 00788 | NBR |
| 9157 | 25,00 | 35,00 | 3,80/7,50 | AGFY | | NBR |
| 9437 | 25,00 | 35,00 | 4,00/6,70 | AGNG | | NBR/NYLON |
| AG7671 | 25,00 | 35,00 | 5,00/7,00 | GAE | 02261 | NBR |
| TCS0313 | 25,00 | 35,00 | 6,00/6,50 | BRGF | | FPM |
| AG7467 | 25,00 | 35,00 | 7,00/10,00 | GAE | | PU |
| 4519 | 25,00 | 36,00 | 7,00 | BR | 01515 | NBR |
| TCS0763 | 25,00 | 36,00 | 8,00 | AGNA | | NBR/NYLON |
| TCS0331 | 25,00 | 37,00 | 5,00 | BRG | | NBR |
| 4362 | 25,00 | 37,00 | 6,00 | GA | | PU |
| TCS0332 | 25,00 | 37,00 | 6,00 | BRG | | NBR |
| TCS0333 | 25,00 | 37,00 | 7,00 | BRG | 01577 | NBR |
| 9415 | 25,00 | 37,00 | 8,00 | AGNA | | NBR/NYLON |
| TCS0430 | 25,00 | 37,00 | 6,00/6,50 | BRGF | | FPM |
| 9380 | 25,00 | 37,50 | 6,30 | AGNA | | NBR/NYLON |
| 5915 | 25,00 | 37,70 | 4,30/7,50 | AGNF | | NBR/NYLON |
| TCS0334 | 25,00 | 38,00 | 5,00 | GR | | NBR |
| TCS0335 | 25,00 | 38,00 | 6,00 | BA | | NBR |
| TCS0336 | 25,00 | 38,00 | 6,00 | BAF | | FPM |
| 9936 | 25,00 | 38,00 | 7,00 | BRG | | NBR |
| TCS0337 | 25,00 | 38,00 | 7,00 | BRG | | NBR |
| TCS0338 | 25,00 | 38,00 | 7,00 | BRGF | | FPM |
| 3333 | 25,00 | 38,00 | 8,00 | BG | 01118 | NBR |
| TCS0339 | 25,00 | 38,00 | 8,00 | BRG | | NBR |
| 4173 | 25,00 | 38,00 | 14,50 | AGJJF | 02797 | FPM |
| 9393 | 25,00 | 38,10 | 7,00/7,50 | BRG | | NBR |
| 9418 | 25,00 | 38,20 | 7,20 | AGNA | | NBR/NYLON |
| TCS0771 | 25,00 | 38,20 | 10,00 | AGNA | | NBR/NYLON |
| 6935 | 25,00 | 38,40 | 12,50 | AGNI | | NBR/NYLON |
| 9188 | 25,00 | 39,30 | 12,50 | AGNC | | NBR/NYLON |
| 9417 | 25,00 | 39,50 | 8,50 | AGNA | | NBR/NYLON |
| 5669 | 25,00 | 40,00 | 5,00 | GR | 01295 | NBR |
| TCS0340 | 25,00 | 40,00 | 7,00 | BRG | 02570 | NBR |
| TCS0799 | 25,00 | 40,00 | 7,00 | BAG | 02062 | NBR |
| TCS0819 | 25,00 | 40,00 | 7,00 | BRGF | 02570 | FPM |
| 6435 | 25,00 | 40,00 | 8,00 | BR | 01556 | NBR |
| 9230 | 25,00 | 40,00 | 8,00 | BRG | 02233 | NBR |
| 9407 | 25,00 | 40,00 | 8,00 | BROF | 02233 | FPM |
| 9413 | 25,00 | 40,00 | 8,00 | AGNA | | NBR/NYLON |
| TCS0737 | 25,00 | 40,00 | 8,00 | BRG | 02712 | NBR |

| Código | Dimensões | | | Modelo | Mercado | Material |
|---------|-----------|-------------|-----------|--------|-------------|-----------|
| | Eixo | Externo | Altura | | | |
| 6181 | 25,00 | 40,00 | 9,00 | BRG | 02148 | NBR |
| TCS0007 | 25,00 | 41,00 | 7,50 | AGNA | | NBR/NYLON |
| TCS0342 | 25,00 | 42,00 | 6,00 | BRG | 01604 | NBR |
| TCS0343 | 25,00 | 42,00 | 7,00 | BRG | | NBR |
| TCS0068 | 25,00 | 42,00 | 8,00 | BA | 00925 | NBR |
| TCS0869 | 25,00 | 42,00 | 8,50 | AGNA | | NBR/NYLON |
| 6934 | 25,00 | 42,50 | 10,00 | AGNC | | NBR/NYLON |
| TCS0344 | 25,00 | 43,00 | 6,00 | BA | | NBR |
| TCS0345 | 25,00 | 43,00 | 6,00 | BR | | NBR |
| TCS0346 | 25,00 | 43,00 | 8,00 | BAG | | NBR |
| TCS0669 | 25,00 | 43,00 | 9,00 | AGNA | | NBR/NYLON |
| TCS0051 | 25,00 | 43,00 | 10,00 | BR | 00506 | NBR |
| TCS0087 | 25,00 | 45,00 | 7,00 | BA | 01397 | NBR |
| TCS0347 | 25,00 | 45,00 | 7,00 | BRG | | NBR |
| TCS0348 | 25,00 | 45,00 | 11,00 | BRG | | NBR |
| TCS0349 | 25,00 | 47,00 | 5,00 | BRGF | | FPM |
| 3900 | 25,00 | 47,00 | 7,00 | BR | | NBR |
| 5666 | 25,00 | 47,00 | 7,00 | BR | 02010 | NBR |
| TCS0350 | 25,00 | 47,00 | 7,00 | BRGF | | FPM |
| TCS0351 | 25,00 | 47,00 | 7,00 | BRG | 02010 | NBR |
| TCS0352 | 25,00 | 47,00 | 8,00 | BRG | | NBR |
| 3335 | 25,00 | 47,00 | 10,00 | BR | 00266 | NBR |
| 9106 | 25,00 | 47,00 | 10,00 | BRG | 02046 | NBR |
| TCS0353 | 25,00 | 50,00 | 10,00 | BRGF | | FPM |
| TCS0780 | 25,00 | 50,00 | 10,00 | BRG | 00499 | NBR |
| AG7524 | 25,00 | 52,00 | 8,00 | BRG | 02727 | NBR |
| TCS0048 | 25,00 | 52,00 | 10,00 | BR | 00463 | NBR |
| TCS0354 | 25,00 | 52,00 | 10,00 | BRG | 00463 | NBR |
| TCS0355 | 25,00 | 62,00 | 7,00 | BRF | | FPM |
| TCS0356 | 25,00 | 62,00 | 7,00 | BRG | | NBR |
| TCS0357 | 25,00 | 62,00 | 10,00 | BRG | | NBR |
| AG7567 | 25,00 | 62,00 | 18,00 | GRG | | NBR |
| 9428 | 25,00 | 33,00/37,50 | 10,30 | AGNE | | NBR/NYLON |
| 9430 | 25,00 | 33,00/37,50 | 8,50 | AGNE | | NBR/NYLON |
| 9429 | 25,00 | 35,00/40,00 | 9,50 | AGNE | | NBR/NYLON |
| 5170 | 25,40 | 31,70 | 3,50 | GA | | NBR |
| 5894 | 25,40 | 34,20 | 4,50 | AGFX | | NBR |
| AG7383 | 25,40 | 34,95 | 6,40 | BAG | 00448/02032 | NBR |
| 9950 | 25,40 | 36,50 | 8,60 | BR | | NBR |
| 6264 | 25,40 | 38,10 | 6,30 | BAG | 01356 | NBR |
| TCS0358 | 25,40 | 38,10 | 6,35 | BA | | NBR |
| 9266 | 25,40 | 38,10 | 7,90 | BAG | | NBR |
| 5939 | 25,40 | 38,10 | 8,00 | GA | | PU |
| TCS0359 | 25,40 | 38,10 | 9,53 | BRG | | NBR |
| TCS0793 | 25,40 | 38,10 | 10,00 | BAG | 00141 | NBR |
| 3351 | 25,40 | 39,70 | 6,50 | BAG | | NBR |
| AG7287 | 25,40 | 42,80 | 7,90 | BAG | | NBR |
| 3698 | 25,40 | 42,86 | 9,50 | AGGK | | PTFE |
| AG7199 | 25,40 | 47,60 | 6,35 | BA | | NBR |
| TCS0765 | 25,50 | 42,50 | 8,00 | AGNA | | NBR/NYLON |
| TCS0834 | 26,00 | 34,00 | 4,50/7,00 | BRG | | NBR |
| 9810 | 26,00 | 35,00 | 5,00 | BR | | NBR |
| TCS0767 | 26,00 | 35,00 | 6,00 | BRG | | NBR |
| 6595 | 26,00 | 35,00 | 7,00 | BRG | 02568 | NBR |

| Código | Dimensões | | | Modelo | Mercado | Material |
|---------|-----------|-------------|-------------|--------|---------|-----------|
| | Eixo | Externo | Altura | | | |
| TCS0769 | 26,00 | 35,00 | 7,00 | BR | | NBR |
| TCS0682 | 26,00 | 35,50 | 6,50/8,00 | BRG | | NBR |
| 9186 | 26,00 | 36,80 | 3,50/6,90 | AGFY | | NBR |
| TCS0683 | 26,00 | 37,00 | 7,00 | BR | | NBR |
| 6068 | 26,00 | 37,00 | 7,00/8,00 | BRG | 01045 | NBR |
| TCS0786 | 26,00 | 37,00 | 7,00/8,00 | BRG | | NBR |
| TCS0006 | 26,00 | 38,00 | 6,50 | BR | | NBR |
| TCS0715 | 26,00 | 38,00 | 8,50 | AGNA | | NBR/NYLON |
| TCS0782 | 26,00 | 38,00 | 8,50 | AGNA | | NBR/NYLON |
| TCS0746 | 26,00 | 38,00 | 12,00 | AGNAE | | NBR/NYLON |
| TCS0856 | 26,00 | 38,00 | 9,50/10,50 | AGNK | | NBR/NYLON |
| 9208 | 26,00 | 38,10 | 5,70 | BRG | | NBR |
| 5670 | 26,00 | 39,00 | 5,30 | BR | | NBR |
| TCS0783 | 26,00 | 41,00 | 8,50 | AGNA | | NBR/NYLON |
| TCS0784 | 26,00 | 41,00 | 12,50 | AGNA | | NBR/NYLON |
| TCS0360 | 26,00 | 42,00 | 7,00 | BRGF | | FPM |
| 5838 | 26,00 | 42,00 | 8,00 | BRAGF | 02525 | FPM |
| TCS0361 | 26,00 | 42,00 | 8,00 | BRG | 02177 | NBR |
| TCS0080 | 26,00 | 42,00 | 10,00 | BRG | 01151 | NBR |
| TCS0699 | 26,00 | 43,00 | 12,50 | AGNT | | NBR/NYLON |
| TCS0894 | 26,00 | 43,15 | 10,00 | BA | 00785 | NBR |
| TCS0747 | 26,00 | 44,00 | 8,00 | AGNA | | NBR/NYLON |
| TCS0363 | 26,00 | 48,00 | 8,00 | BRG | | NBR |
| TCS0703 | 26,00 | 38,00/40,00 | 8,50/17,70 | AGND | | NBR/NYLON |
| TCS0518 | 26,59 | 39,70 | 7,95 | AGFA | | NBR |
| 5929 | 26,96 | 38,50/44,50 | 3,76/6,50 | AGGD | | NBR |
| 6234 | 27,00 | 33,30 | 3,20 | GR | | NBR |
| 6414 | 27,00 | 37,00 | 7,00 | BRAGF | | FPM |
| 6235 | 27,00 | 37,30 | 3,20 | GR | | NBR |
| TCS0024 | 27,00 | 38,00 | 5,50 | BR | | NBR |
| TCS0364 | 27,00 | 38,00 | 6,00 | BRG | 01993 | NBR |
| 9818 | 27,00 | 38,10 | 6,00 | BR | 01993 | NBR |
| APC0414 | 27,00 | 39,00 | 10,50 | BRGE | 02312 | NBR |
| TCS0138 | 27,00 | 39,00 | 10,50 | BRGE | 02312 | NBR |
| AG7200 | 27,00 | 39,70 | 6,35 | BR | | NBR |
| TCS0762 | 27,00 | 40,00 | 8,50 | BRH | | NBR/NYLON |
| TCS0710 | 27,00 | 41,00 | 8,50 | BRH | | NBR/NYLON |
| TCS0365 | 27,00 | 42,00 | 7,00 | BRG | | NBR |
| TCS0914 | 27,00 | 42,70 | 1,20/7,90 | BAGE | 01724 | NBR |
| 5477 | 27,00 | 42,90 | 7,90 | BAGF | | FPM |
| 5755 | 27,00 | 42,90 | 7,90 | BAG | | NBR |
| TCS0711 | 27,00 | 43,00 | 8,50 | BRH | | NBR/NYLON |
| TCS0712 | 27,00 | 44,00 | 8,50 | BRH | | NBR/NYLON |
| TCS0705 | 27,00 | 46,00 | 13,00/14,00 | AGNU | | NBR/NYLON |
| 4286 | 27,00 | 76,10 | 16,00 | AGJO | | NBR |
| 1489 | 27,50 | 37,70 | 7,50 | AGFZ | | NBR |
| TCS0694 | 27,70 | 41,00 | 8,50 | AGNA | | NBR/NYLON |
| TCS0675 | 27,70 | 42,00 | 8,50 | AGNA | | NBR/NYLON |
| TCS0748 | 27,70 | 44,00 | 9,00 | BRGH | | NBR/NYLON |
| TCS0673 | 27,70 | 45,00 | 8,50 | AGNA | | NBR/NYLON |
| TCS0674 | 27,70 | 46,00 | 8,50 | AGNA | | NBR/NYLON |
| TCS0760 | 27,70 | 46,00 | 9,00/10,00 | BRGH | | NBR/NYLON |
| TCS0857 | 27,70 | 48,00 | 9,00/10,00 | AGNAG | | NBR/NYLON |
| TCS0023 | 27,75 | 37,30 | 6,50 | BR | | NBR |

| Código | Dimensões | | | Modelo | Mercado | Material |
|---------|-----------|---------|-----------|--------|---------|-----------|
| | Eixo | Externo | Altura | | | |
| TCS0795 | 28,00 | 35,00 | 4,00 | GA | 00713 | NBR |
| 3484 | 28,00 | 35,00 | 4,80/7,50 | AGGA | | NBR |
| 9164 | 28,00 | 37,00 | 5,00 | BR | | NBR |
| 5668 | 28,00 | 37,00 | 7,00 | BRG | | NBR |
| TCS0772 | 28,00 | 37,60 | 6,00 | BR | | NBR |
| 1464 | 28,00 | 38,00 | 5,50 | BR | | NBR |
| 6043 | 28,00 | 38,00 | 7,00 | GR | 01886 | NBR |
| 9400 | 28,00 | 38,00 | 7,00 | BR | | NBR |
| 9414 | 28,00 | 38,00 | 7,00 | AGNC | | NBR/NYLON |
| TCS0366 | 28,00 | 38,00 | 7,00 | BRG | | NBR |
| TCS0756 | 28,00 | 38,00 | 7,00 | BR | | NBR |
| TCS0680 | 28,00 | 38,00 | 8,50 | AGNA | | NBR/NYLON |
| TCS0755 | 28,00 | 38,00 | 15,00 | AGNA | | NBR/NYLON |
| 9779 | 28,00 | 39,00 | 5,00 | AGNJ | | NBR/NYLON |
| TCS0681 | 28,00 | 39,00 | 8,50 | AGNA | | NBR/NYLON |
| 9129 | 28,00 | 39,50 | 6,40 | AGNA | | NBR/NYLON |
| AG7668 | 28,00 | 40,00 | 5,00 | GA | 02106 | NBR |
| TCS0367 | 28,00 | 40,00 | 5,00 | BRG | | NBR |
| 6044 | 28,00 | 40,00 | 6,00 | BRG | | NBR |
| TCS0368 | 28,00 | 40,00 | 6,00 | BRGF | | FPM |
| 6436 | 28,00 | 40,00 | 7,00 | BR | 01495 | NBR |
| AG7195 | 28,00 | 40,00 | 7,00 | BRF | 01495 | FPM |
| TCS0369 | 28,00 | 40,00 | 7,00 | BRG | 01495 | NBR |
| 9124 | 28,00 | 40,00 | 7,50 | BR | | NBR |
| TCS0012 | 28,00 | 40,00 | 8,00 | AGNA | | NBR/NYLON |
| TCS0370 | 28,00 | 40,00 | 8,00 | BRG | 02413 | NBR |
| TCS0753 | 28,00 | 40,00 | 8,00 | AGNA | | NBR/NYLON |
| AG7555 | 28,00 | 40,00 | 8,30 | GAGE | | NBR |
| TCS0591 | 28,00 | 40,00 | 6,00/6,50 | BRGE | | NBR |
| TCS0691 | 28,00 | 40,00 | 7,30/8,50 | BRGH | | NBR/NYLON |
| 5605 | 28,00 | 41,00 | 6,30 | BAG | | NBR |
| 6966 | 28,00 | 41,00 | 6,60 | BAGF | | FPM |
| 9421 | 28,00 | 41,00 | 8,50 | AGNA | | NBR/NYLON |
| TCS0706 | 28,00 | 41,00 | 12,50 | AGNT | | NBR/NYLON |
| TCS0371 | 28,00 | 42,00 | 6,00 | BRG | | NBR |
| TCS0372 | 28,00 | 42,00 | 7,00 | BRF | | FPM |
| TCS0733 | 28,00 | 42,00 | 7,00 | BR | 02145 | NBR |
| 6366 | 28,00 | 42,00 | 11,00 | AGFK | | NBR/PU |
| TCS0704 | 28,00 | 42,00 | 12,50 | AGNT | | NBR/NYLON |
| TCS0373 | 28,00 | 44,00 | 7,00 | BRG | | NBR |
| TCS0775 | 28,00 | 44,00 | 7,00 | AGNA | | NBR/NYLON |
| TCS0011 | 28,00 | 44,50 | 9,00 | AGNA | | NBR/NYLON |
| TCS0374 | 28,00 | 45,00 | 8,00 | BRG | | NBR |
| AG7564 | 28,00 | 47,00 | 10,00 | BAG | | NBR |
| 9446 | 28,00 | 47,00 | 4,20/5,00 | AGGE | | NBR |
| 3291 | 28,00 | 57,00 | 9,50 | BR | | NBR |
| 6295 | 28,20 | 38,10 | 6,00 | BR | | NBR |
| 9370 | 28,50 | 37,35 | 5,20 | BR | | NBR |
| 6517 | 28,50 | 38,10 | 10,00 | BRGG | | NBR |
| 6646 | 28,50 | 38,10 | 8,00/8,50 | BRAG | | NBR |
| 9504 | 28,50 | 43,00 | 6,50 | AGFB | | NBR |
| 5188 | 28,50 | 47,60 | 9,00 | BR | | NBR |
| TCS0377 | 28,58 | 39,70 | 7,14 | BR | | NBR |
| TCS0378 | 28,58 | 41,28 | 6,35 | BRG | | NBR |

| Código | Dimensões | | | Modelo | Mercado | Material |
|---------|-----------|---------|-----------|--------|-------------|-----------|
| | Eixo | Externo | Altura | | | |
| TCS0379 | 28,58 | 55,37 | 12,70 | BR | | NBR |
| 5960 | 28,60 | 34,90 | 3,20 | GA | 01539 | NBR |
| 9778 | 28,60 | 35,00 | 2,50 | GA | | NBR |
| 6864 | 28,60 | 35,00 | 4,00 | GR | | NBR |
| 6904 | 28,60 | 35,00 | 4,00 | GA | | NBR |
| 1426 | 28,60 | 38,00 | 7,00 | BRG | 01022 | NBR |
| 5663 | 28,60 | 38,10 | 5,00 | GA | | NBR |
| AG7684 | 28,60 | 38,10 | 6,00 | BRG | 01299 | NBR |
| 6964 | 28,60 | 38,10 | 6,50 | BAG | 01964 | NBR |
| 4589 | 28,60 | 39,70 | 9,50 | BR | 00054 | NBR |
| TCS0069 | 28,60 | 39,75 | 7,00 | BR | 00932 | NBR |
| 1518 | 28,60 | 41,20 | 10,00 | BRG | | NBR |
| 5609 | 28,60 | 41,30 | 6,30 | BR | 02355 | NBR |
| 5231 | 28,60 | 41,30 | 9,00 | GA | | NBR |
| 3012 | 28,60 | 41,30 | 9,40 | BA | 01962 | NBR |
| 6865 | 28,60 | 42,00 | 5,60 | BR | | NBR |
| 9444 | 28,60 | 43,00 | 7,00 | AGGB | | NBR |
| 6383 | 28,60 | 47,60 | 6,35 | BAF | | FPM |
| 3699 | 28,60 | 47,60 | 8,70 | AGGK | | PTFE |
| 1512 | 28,60 | 52,40 | 7,00 | BRG | | NBR |
| 9148 | 29,00 | 43,00 | 7,00 | AGFB | | NBR |
| 9066 | 29,00 | 43,00 | 8,00 | BRGF | 02153 | FPM |
| 6680 | 29,40 | 42,85 | 8,00 | BRG | 02153 | NBR |
| 3883 | 30,00 | 37,00 | 4,00 | GR | 02643 | NBR |
| 6310 | 30,00 | 37,00 | 4,00 | GRF | 02643 | FPM |
| 6470 | 30,00 | 37,00 | 4,00 | BR | | NBR |
| 6549 | 30,00 | 37,00 | 4,00 | BRG | | NBR |
| 6596 | 30,00 | 37,00 | 4,00 | BRGF | | FPM |
| 9576 | 30,00 | 37,00 | 4,00 | BA | 02096 | NBR |
| 9589 | 30,00 | 37,00 | 4,00 | BAF | | FPM |
| 6581 | 30,00 | 40,00 | 5,00 | BRF | | FPM |
| TCS0380 | 30,00 | 40,00 | 5,00 | BRG | | NBR |
| 1499 | 30,00 | 40,00 | 7,00 | BR | 01535/01903 | NBR |
| 6326 | 30,00 | 40,00 | 7,00 | BRF | 01535 | FPM |
| 6522 | 30,00 | 40,00 | 7,00 | BRG | 01535 | NBR |
| 4152 | 30,00 | 40,00 | 6,00/7,00 | BRG | | NBR |
| APC7651 | 30,00 | 40,50 | 10,50 | BRGE | 02318 | NBR |
| TCS0381 | 30,00 | 42,00 | 5,00 | BRG | | NBR |
| TCS0382 | 30,00 | 42,00 | 6,00 | BAG | | NBR |
| TCS0063 | 30,00 | 42,00 | 7,00 | BAG | 00847 | NBR |
| TCS0383 | 30,00 | 42,00 | 7,00 | BR | | NBR |
| TCS0384 | 30,00 | 42,00 | 7,00 | BRG | 02539 | NBR |
| TCS0095 | 30,00 | 42,00 | 8,00 | BR | 01667 | NBR |
| TCS0386 | 30,00 | 42,00 | 8,00 | BRG | 01667 | NBR |
| TCS0387 | 30,00 | 42,00 | 8,00 | BRGF | 01667 | FPM |
| TCS0766 | 30,00 | 42,00 | 8,00 | AGNA | | NBR/NYLON |
| 6994 | 30,00 | 42,00 | 10,00 | BRG | 02234 | NBR |
| TCS0744 | 30,00 | 42,00 | 17,00 | AGNC | | NBR/NYLON |
| 6499 | 30,00 | 42,70 | 7,00 | AGNA | | NBR/NYLON |
| 1502 | 30,00 | 42,95 | 9,50 | BA | 00813 | NBR |
| 6415 | 30,00 | 43,00 | 8,00 | BRAGF | 5074 | FPM |
| TCS0388 | 30,00 | 43,00 | 8,00 | BRG | | NBR |
| 9572 | 30,00 | 44,00 | 6,00 | BRG | | NBR |
| 3257 | 30,00 | 44,00 | 11,00 | AGFV | | NBR/PU |

| Código | Dimensões | | | Modelo | Mercado | Material |
|---------|-----------|-------------|------------|-----------|-------------|-----------|
| | Eixo | Externo | Altura | | | |
| 3736 | 30,00 | 44,00 | 14,00 | AGFV | | NBR/PU |
| TCS0707 | 30,00 | 44,50 | 3,00/4,00 | AGGW | | NBR |
| TCS0289 | 30,00 | 45,00 | 7,00 | BRG | | NBR |
| TCS0389 | 30,00 | 45,00 | 8,00 | BRG | | NBR |
| TCS0390 | 30,00 | 45,00 | 8,00 | BRGF | | FPM |
| TCS0764 | 30,00 | 46,00 | 8,00 | AGNA | | NBR/NYLON |
| 1975 | 30,00 | 46,00 | 20,00 | BRG | | NBR |
| 1500 | 30,00 | 46,40 | 10,00 | BA | 01831 | NBR |
| 6597 | 30,00 | 47,00 | 6,00 | BRGF | | FPM/INOX |
| 6736 | 30,00 | 47,00 | 7,00 | BRG | 02376 | NBR |
| AG7680 | 30,00 | 47,00 | 7,00 | BRGF | 02376 | FPM |
| 6515 | 30,00 | 47,00 | 10,00 | BRGG | 00131 | NBR |
| 6520 | 30,00 | 47,00 | 10,00 | BR | 00131 | NBR |
| 9398 | 30,00 | 47,00 | 6,00/7,00 | BRG | 01695 | NBR |
| TCS0392 | 30,00 | 48,00 | 7,00 | BRG | | NBR |
| TCS0010 | 30,00 | 48,00 | 8,00 | AGNA | | NBR/NYLON |
| AG7369 | 30,00 | 50,00 | 7,00 | BRG | 00786 | NBR |
| TCS0393 | 30,00 | 50,00 | 7,00 | BRGF | | FPM |
| TCS0394 | 30,00 | 50,00 | 8,00 | BR | | NBR |
| TCS0395 | 30,00 | 50,00 | 8,00 | BRG | | NBR |
| TCS0396 | 30,00 | 50,00 | 10,00 | BRGF | | FPM |
| TCS0779 | 30,00 | 50,00 | 10,00 | BRG | 00358 | NBR |
| 4575 | 30,00 | 50,00 | 11,00 | BRG | 00911 | NBR |
| TCS0672 | 30,00 | 50,00 | 9,00/10,00 | BRGH | | NBR/NYLON |
| 6519 | 30,00 | 50,75 | 11,00 | B | 00701 | NBR |
| TCS0238 | 30,00 | 52,00 | 6,00 | BRG | | MVQ/PTFE |
| 4557 | 30,00 | 52,00 | 7,00 | BAG | 02006 | NBR |
| 6437 | 30,00 | 52,00 | 8,00 | BRG | 02813/00952 | NBR |
| TCS0072 | 30,00 | 52,00 | 8,00 | BR | 00952 | NBR |
| 5672 | 30,00 | 52,00 | 10,00 | AGBO/K7 | 02744 | NBR |
| TCS0071 | 30,00 | 52,00 | 10,00 | BR | 00949 | NBR |
| TCS0400 | 30,00 | 55,00 | 7,00 | BAG | | NBR |
| TCS0401 | 30,00 | 60,00 | 10,00 | BRGF | | FPM |
| TCS0402 | 30,00 | 62,00 | 7,00 | BRF | | FPM |
| TCS0403 | 30,00 | 62,00 | 7,00 | BRG | | NBR |
| 4514 | 30,00 | 62,00 | 10,00 | BAG | 01273 | NBR |
| TCS0731 | 30,00 | 62,00 | 10,00 | BRG | | NBR |
| 4144 | 30,00 | 62,00 | 12,50 | AGBO / K7 | 5175 | NBR |
| 4635 | 30,00 | 62,00 | 18,00 | GRG | | NBR |
| TCS0159 | 30,00 | 64,40 | 17,00 | BRGGE | 03260 | NBR |
| 4659 | 30,00 | 72,00 | 6,50 | BRGE1 | 02672 | NBR |
| TCS0404 | 30,00 | 72,00 | 7,00 | BAG | | NBR |
| TCS0919 | 30,00 | 72,00 | 9,50 | BR | 01182 | NBR |
| TCS0806 | 30,00 | 72,00 | 10,00 | BGO | 01581 | NBR |
| 4634 | 30,00 | 72,00 | 20,00 | GRG | | NBR |
| 6506 | 30,00 | 42,60/49,00 | 3,60/11,00 | AGNF | | NBR/NYLON |
| 9388 | 30,20 | 42,00 | 6,00 | GR | | NBR |
| TCS0825 | 30,20 | 42,00 | 6,00 | GA | | NBR |
| AG7214 | 30,25 | 39,70 | 6,35 | BR | 01992 | NBR |
| 9851 | 30,50 | 38,00 | 7,90 | GRE | 01873 | NBR |
| TCS0405 | 31,00 | 43,00 | 6,00 | BA | | NBR |
| TCS0406 | 31,00 | 43,00 | 6,00 | BAGF | | FPM |
| TCS0752 | 31,00 | 43,00 | 7,00 | AGNA | | NBR/NYLON |
| APC7684 | 31,00 | 43,00 | 10,30 | BRO | 03249 | NBR |

| Código | Dimensões | | | Modelo | Mercado | Material |
|---------|-----------|---------|-----------|--------|---------|-----------|
| | Eixo | Externo | Altura | | | |
| TCS0749 | 31,00 | 43,00 | 15,00 | AGNA | | NBR/NYLON |
| 9712 | 31,00 | 43,00 | 3,00/7,50 | AGJM | | NBR |
| 9385 | 31,00 | 43,50 | 6,30 | AGNA | | NBR/NYLON |
| 9387 | 31,00 | 43,70 | 4,00/8,50 | AGNF | | NBR/NYLON |
| AG7234 | 31,00 | 46,00 | 7,00 | BRGF | | FPM |
| TCS0709 | 31,00 | 47,50 | 7,50 | AGNA | | NBR/NYLON |
| 5839 | 31,00 | 50,00 | 8,00 | BRGF | 02317 | FPM |
| TCS0407 | 31,50 | 41,00 | 4,00/4,50 | GR | | NBR |
| 9183 | 31,70 | 44,50 | 8,00 | BR | 00343 | NBR |
| 5313 | 31,70 | 44,50 | 4,50/6,00 | AGJD | | NBR |
| AG7667 | 31,70 | 50,70 | 11,00 | B | 00028 | NBR |
| 3700 | 31,70 | 50,80 | 9,50 | AGGK | | PTFE |
| TCS0118 | 31,70 | 50,80 | 12,27 | BAG | 02063 | NBR |
| 1462 | 31,70 | 50,80 | 12,70 | BRG | | NBR |
| 5918 | 31,74 | 42,80 | 7,90 | BR | 01630 | NBR |
| TCS0842 | 31,75 | 42,86 | 7,94 | BAG | 01630 | NBR |
| 6830 | 31,75 | 42,92 | 5,00 | GA | 00114 | NBR |
| TCS0408 | 31,75 | 43,00 | 6,00 | BA | | NBR |
| 9377 | 31,75 | 44,45 | 6,30 | AGNC | | NBR/NYLON |
| TCS0839 | 31,75 | 44,45 | 6,35 | BR | 01149 | NBR |
| 1514 | 31,75 | 44,45 | 8,00 | GA | | NBR |
| 9184 | 31,75 | 44,45 | 10,00 | BRG | | NBR |
| 4647 | 31,75 | 50,80 | 8,70 | AGGK | | PTFE |
| TCS0409 | 31,75 | 50,80 | 12,27 | BAG | | NBR |
| 5940 | 31,75 | 52,40 | 9,50 | GA | | NBR |
| 9808 | 32,00 | 42,00 | 5,00 | GR | | NBR |
| AG7368 | 32,00 | 42,00 | 6,00 | BRGF | | FPM |
| TCS0410 | 32,00 | 42,00 | 6,00 | BAG | | NBR |
| TCS0822 | 32,00 | 42,00 | 6,00 | GA | | NBR |
| 6164 | 32,00 | 42,00 | 7,00 | GAE | | NBR |
| 6600 | 32,00 | 42,00 | 7,00 | BRG | | NBR |
| AG7128 | 32,00 | 42,00 | 7,00 | BAG | 01310 | NBR |
| AG7428 | 32,00 | 42,00 | 7,00 | BRGF | | FPM |
| 6552 | 32,00 | 42,00 | 8,00 | BRGF | | FPM |
| TCS0411 | 32,00 | 44,00 | 7,00 | BRG | | NBR |
| 5643 | 32,00 | 44,00 | 8,00 | BRG | | NBR |
| TCS0085 | 32,00 | 44,00 | 9,00 | BA | 01370 | NBR |
| TCS0854 | 32,00 | 44,50 | 7,00 | AGNC | | NBR/NYLON |
| 9177 | 32,00 | 44,50 | 7,50 | AGNA | | NBR/NYLON |
| 9998 | 32,00 | 45,00 | 5,50 | GA | | PU |
| 6069 | 32,00 | 45,00 | 7,00 | BRG | 02984 | NBR |
| 6104 | 32,00 | 45,00 | 7,00 | GR | 02987 | NBR |
| 5704 | 32,00 | 45,00 | 9,50 | BRG | | NBR |
| TCS0385 | 32,00 | 45,00 | 7,00/7,50 | BRGE | | NBR |
| 9406 | 32,00 | 46,00 | 6,00 | GR | | NBR |
| AG7232 | 32,00 | 46,00 | 6,00 | BRGF | | FPM |
| TCS0412 | 32,00 | 46,00 | 6,00 | BRG | | NBR |
| TCS0617 | 32,00 | 46,00 | 8,50 | AGNA | | NBR/NYLON |
| 6221 | 32,00 | 47,00 | 10,00 | BRG | 01942 | NBR |
| TCS0770 | 32,00 | 49,00 | 8,50 | AGNA | | NBR/NYLON |
| TCS0413 | 32,00 | 50,00 | 8,00 | BRG | 00839 | NBR |
| TCS0670 | 32,00 | 50,00 | 8,50 | AGNA | | NBR/NYLON |
| TCS0414 | 32,00 | 50,00 | 10,00 | BRGF | | FPM |
| TCS0239 | 32,00 | 52,00 | 6,00 | BRG | | PTFE |

| Código | Dimensões | | | Modelo | Mercado | Material |
|---------|-----------|---------|--------|--------|---------|-----------|
| | Eixo | Externo | Altura | | | |
| TCS0415 | 32,00 | 52,00 | 7,00 | BRG | 02699 | NBR |
| 6538 | 32,00 | 52,10 | 10,00 | BRG | 00801 | NBR |
| TCS0751 | 32,00 | 53,00 | 8,50 | AGNA | | NBR/NYLON |
| TCS0416 | 32,00 | 55,00 | 10,00 | BRGF | | FPM |
| TCS0417 | 32,00 | 58,00 | 10,00 | BRG | | NBR |
| TCS0418 | 32,00 | 62,00 | 8,00 | BRG | | NBR |
| TCS0128 | 32,00 | 65,00 | 13,00 | BAGP | 02184 | ACM |
| TCS0129 | 32,00 | 65,00 | 13,00 | BAG | 02184 | NBR |
| TCS0845 | 32,00 | 72,00 | 10,00 | B | 02270 | NBR |
| 9391 | 32,50 | 44,85 | 3,70 | GR | | NBR |
| AG7007 | 32,50 | 50,80 | 8,00 | BAG | | NBR |
| 6482 | 32,76 | 50,80 | 7,90 | BA | | NBR |
| 5479 | 32,80 | 50,80 | 8,00 | BAG | | NBR |
| AG7318 | 32,80 | 50,80 | 8,00 | BAGF | | FPM |
| TCS0014 | 33,00 | 43,00 | 6,50 | BR | | NBR |
| TCS0827 | 33,00 | 46,00 | 7,00 | BR | | NBR |
| 1522 | 33,00 | 51,00 | 8,00 | BR | | NBR |
| TCS0106 | 33,00 | 52,00 | 12,00 | BAG | 01849 | NBR |
| AG7229 | 33,00 | 72,30 | 9,50 | BRG | | NBR |
| 9073 | 33,30 | 39,70 | 3,50 | GR | | NBR |
| 9072 | 33,30 | 46,00 | 5,00 | GRF | | FPM |
| TCS0718 | 33,30 | 46,43 | 3,75 | AGGC | | NBR |
| TCS0419 | 34,00 | 44,00 | 4,00 | BR | | NBR |
| TCS0420 | 34,00 | 44,00 | 7,00 | BR | | NBR |
| 9416 | 34,00 | 46,00 | 7,00 | BR | | NBR |
| 6173 | 34,00 | 47,00 | 7,00 | BRG | | NBR |
| TCS0421 | 34,00 | 48,00 | 8,00 | BRG | | NBR |
| TCS0092 | 34,00 | 52,00 | 7,50 | BR | 01509 | NBR |
| TCS0422 | 34,00 | 55,00 | 10,00 | BRGF | | FPM |
| TCS0423 | 34,00 | 58,00 | 6,00 | BRG | | NBR |
| 4588 | 34,00 | 62,10 | 10,00 | BRG | 01157 | NBR |
| TCS0124 | 34,90 | 50,85 | 8,30 | BA | 02102 | NBR |
| TCS0086 | 34,90 | 52,30 | 9,50 | B | 01395 | NBR |
| 6384 | 34,90 | 52,40 | 8,00 | BAF | | FPM |
| AG7060 | 34,90 | 54,00 | 7,90 | BAG | | NBR |
| AG7307 | 34,90 | 57,15 | 8,00 | BRGF | | FPM |
| 6154 | 34,90 | 57,40 | 6,50 | BAG | | NBR |
| 6209 | 34,92 | 47,62 | 8,00 | GA | | NBR |
| 6258 | 34,92 | 50,80 | 12,00 | AGGG | | MVO/FPM |
| 3701 | 34,92 | 53,97 | 9,00 | AGGK | | PTFE |
| TCS0424 | 34,93 | 47,63 | 6,35 | BR | | NBR |
| 4440 | 34,93 | 53,97 | 7,94 | BA | | NBR |
| 5845 | 35,00 | 42,00 | 3,50 | GA | | NBR |
| 6311 | 35,00 | 42,00 | 4,00 | GRF | 02632 | FPM |
| 6373 | 35,00 | 42,00 | 4,00 | GR | 02632 | NBR |
| 9999 | 35,00 | 42,00 | 4,00 | BR | | NBR |
| TCS0908 | 35,00 | 42,00 | 4,00 | GA | 02095 | NBR |
| AG7565 | 35,00 | 44,50 | 7,00 | BAG | | NBR |
| 5011 | 35,00 | 45,00 | 4,00 | GR | | NBR |
| 6194 | 35,00 | 45,00 | 6,50 | GAG | | NBR |
| 6327 | 35,00 | 45,00 | 7,00 | BRF | 00822 | FPM |
| 6550 | 35,00 | 45,00 | 7,00 | BRG | 00822 | NBR |
| 6601 | 35,00 | 45,00 | 7,00 | GRF | 00822 | FPM |
| 9826 | 35,00 | 45,00 | 7,00 | GAE | | NBR |

| Código | Dimensões | | | Modelo | Mercado | Material |
|---------|-----------|-------------|-------------|-----------|-------------|-----------|
| | Eixo | Externo | Altura | | | |
| TCS0425 | 35,00 | 45,00 | 8,00 | BRG | | NBR |
| TCS0426 | 35,00 | 45,00 | 8,00 | BRGF | | FPM |
| 4174 | 35,00 | 45,15 | 15,00/24,00 | AGJL | 02336 | NBR |
| TCS0427 | 35,00 | 46,00 | 7,00 | BRG | | NBR |
| TCS0677 | 35,00 | 46,00 | 7,00 | BR | | NBR |
| 5611 | 35,00 | 46,45 | 6,40 | BRG | | NBR |
| 6195 | 35,00 | 47,00 | 6,50 | GAG | | NBR |
| 5705 | 35,00 | 47,00 | 7,00 | BRF | | FPM |
| 6656 | 35,00 | 47,00 | 7,00 | BR | 00485 | NBR |
| TCS0049 | 35,00 | 47,00 | 7,00 | BA | 00485 | NBR |
| TCS0428 | 35,00 | 47,00 | 7,00 | BRG | 02962 | NBR |
| 9751 | 35,00 | 47,00 | 8,00 | BRAGG | | NBR |
| 4628 | 35,00 | 47,05 | 10,00 | BRG | 00520 | NBR |
| TCS0054 | 35,00 | 47,05 | 10,00 | BR | 00520 | NBR |
| TCS0429 | 35,00 | 48,00 | 7,00 | BRG | 02178 | NBR |
| AG7295 | 35,00 | 48,00 | 8,00 | BRG | | NBR |
| TCS0431 | 35,00 | 49,00 | 7,00 | BRG | | NBR |
| AG7324 | 35,00 | 50,00 | 7,00 | BRGF | 05253 | FPM |
| 4510 | 35,00 | 50,00 | 8,00 | BRG | 00962 | NBR |
| 9396 | 35,00 | 50,00 | 8,00 | AGNA | | NBR/NYLON |
| 5840 | 35,00 | 50,00 | 9,00 | BRG | 00789 | NBR |
| 3393 | 35,00 | 50,00 | 11,00 | AGFV | | NBR/PU |
| TCS0397 | 35,00 | 50,00 | 11,00 | BRG | | NBR |
| TCS0432 | 35,00 | 50,00 | 11,00 | BRGF | | FPM |
| 1927 | 35,00 | 50,00 | 12,00 | BAG | | NBR |
| 3391 | 35,00 | 50,80 | 7,00 | BAG | | NBR |
| 5846 | 35,00 | 52,00 | 5,00 | BR | | NBR |
| 5130 | 35,00 | 52,00 | 7,00 | BRF | | FPM |
| TCS0433 | 35,00 | 52,00 | 7,00 | BRG | | NBR |
| 4649 | 35,00 | 52,00 | 8,30 | GAGE | | NBR |
| 1517 | 35,00 | 52,00 | 12,00 | BRG | 00758/00912 | NBR |
| 1600 | 35,00 | 52,00 | 14,50 | AGFV | | NBR/PU |
| TCS0056 | 35,00 | 53,90 | 9,50 | B | 00694 | NBR |
| TCS0434 | 35,00 | 54,00 | 8,00 | BRG | | NBR |
| 4518 | 35,00 | 55,00 | 8,00 | BR | 01980 | NBR |
| TCS0115 | 35,00 | 55,00 | 8,00 | BRG | 01980 | NBR |
| 3276 | 35,00 | 55,00 | 11,00 | BRG | | NBR |
| 6120 | 35,00 | 55,00 | 11,00 | BRGF | | FPM |
| 4590 | 35,00 | 58,00 | 10,00 | BR | 01551 | NBR |
| TCS0029 | 35,00 | 60,25 | 12,70 | BR | 00009 | NBR |
| AG7316 | 35,00 | 62,00 | 7,00 | BRG | | NBR |
| TCS0062 | 35,00 | 62,00 | 9,50 | BR | 00800 | NBR |
| AG7370 | 35,00 | 62,00 | 10,00 | BRG | 01949 | NBR |
| TCS0114 | 35,00 | 62,00 | 10,00 | BR | 01949 | NBR |
| TCS0800 | 35,00 | 62,00 | 12,00 | BAG | 02091/00136 | NBR |
| 4660 | 35,00 | 63,50 | 12,70 | BG | 00033 | NBR |
| 4701 | 35,00 | 65,00 | 12,00 | BRG | | NBR |
| 3239 | 35,00 | 65,00 | 14,50 | AGBC / K7 | | NBR |
| TCS0437 | 35,00 | 70,00 | 8,00 | BRG | | NBR |
| TCS0713 | 35,00 | 72,00 | 10,00 | B | 01366 | NBR |
| 3269 | 35,00 | 92,00/98,00 | 17,00/27,00 | AGBH / K7 | | NBR |
| TCS0074 | 35,50 | 58,20 | 12,00 | BAG | 01004 | NBR |
| 9404 | 36,00 | 44,10 | 5,00 | BRG | | NBR |
| TCS0438 | 36,00 | 50,00 | 7,00 | BRF | | FPM |

| Código | Dimensões | | | Modelo | Mercado | Material |
|---------|-----------|---------|-------------|--------|-------------|----------|
| | Eixo | Externo | Altura | | | |
| 4549 | 36,00 | 52,00 | 11,00 | BRG | | NBR |
| 6965 | 36,00 | 54,00 | 7,00 | BA | 02099 | NBR |
| TCS0061 | 36,00 | 54,00 | 7,00 | BR | 00797 | NBR |
| TCS0104 | 36,00 | 60,00 | 9,50 | BRG | 01814 | NBR |
| TCS0721 | 36,00 | 63,50 | 8,00 | BRG | | NBR |
| 9916 | 36,50 | 47,60 | 6,35 | BRF | | FPM |
| TCS0716 | 36,50 | 57,05 | 12,70 | B | 00218 | NBR |
| TCS0439 | 36,50 | 62,00 | 7,00 | BRG | | NBR |
| TCS0440 | 36,50 | 62,00 | 7,00 | BRG | | NBR |
| 6493 | 36,60 | 50,80 | 8,00 | BRG | | NBR |
| APC7597 | 37,00 | 50,00 | 11,00 | BRO | 3392N | NBR |
| 1471 | 37,00 | 50,00 | 12,00 | BR | | NBR |
| TCS0789 | 37,00 | 83,00 | 12,00 | BRG | 5088 | NBR |
| TCS0146 | 38,00 | 47,60 | 6,50 | BA | 02505 | NBR |
| TCS0441 | 38,00 | 50,00 | 7,00 | BR | 01355 | NBR |
| 6628 | 38,00 | 50,00 | 8,00 | BRAGF | 02794 | FPM |
| TCS0442 | 38,00 | 50,00 | 8,00 | BR | | NBR |
| TCS0443 | 38,00 | 52,00 | 7,00 | BAG | | NBR |
| 1458 | 38,00 | 52,00 | 10,00 | BR | 00479 | NBR |
| TCS0147 | 38,00 | 52,25 | 7,00 | BR | 02506 | NBR |
| 4651 | 38,00 | 53,00 | 8,00 | GAGE | | NBR |
| 4493 | 38,00 | 53,00 | 5,00/8,00 | GAE | | NBR |
| 5941 | 38,00 | 54,00 | 8,00 | GA | | NBR |
| 5767 | 38,00 | 54,00 | 10,00 | BR | 02051 | NBR |
| TCS0444 | 38,00 | 58,00 | 7,00 | BRG | | NBR |
| TCS0741 | 38,00 | 63,70 | 8,00 | BRG | | NBR |
| TCS0445 | 38,00 | 68,00 | 8,00 | BRG | | NBR |
| 1384 | 38,10 | 50,80 | 6,40 | GA | | PU |
| 1455 | 38,10 | 50,80 | 8,00 | GA | | PU |
| AG7654 | 38,10 | 50,80 | 8,00 | BAG | | NBR |
| 6944 | 38,10 | 54,00 | 12,00 | B | | NBR |
| 3392 | 38,10 | 55,55 | 9,00 | BA | | NBR |
| 1340 | 38,10 | 57,15 | 9,50 | GA | | PU |
| AG7306 | 38,10 | 57,15 | 9,50 | BRGF | | FPM |
| TCS0032 | 38,10 | 60,33 | 12,70 | BAG | 00049 | NBR |
| 1931 | 38,10 | 63,50 | 8,00 | BA | | NBR |
| 4615 | 38,10 | 63,50 | 12,70 | BRG | 00019/02034 | NBR |
| TCS0446 | 38,89 | 53,19 | 8,00 | BRG | | NBR |
| 4689 | 39,20 | 66,65 | 7,90 | BAG | | NBR |
| TCS0905 | 39,40 | 80,20 | 6,40/11,80 | BAGE | 01660 | NBR |
| 4698 | 39,70 | 54,00 | 12,70 | AGVVF | | FPM/PU |
| 4690 | 39,70 | 60,30 | 7,90 | BAG | | NBR |
| 6639 | 39,95 | 62,00 | 7,50 | AGGI | | NBR/PTFE |
| 6197 | 40,00 | 50,00 | 3,00 | GA | 01419 | NBR |
| 3933 | 40,00 | 50,00 | 4,00 | GR | 02633 | NBR |
| 6314 | 40,00 | 50,00 | 4,00 | GRF | 02633 | FPM |
| TCS0447 | 40,00 | 50,00 | 5,00 | BRGF | | FPM |
| 6781 | 40,00 | 50,00 | 6,00 | BRF | | FPM |
| TCS0448 | 40,00 | 50,00 | 7,00 | BRG | | NBR |
| TCS0449 | 40,00 | 50,00 | 8,00 | BRG | | NBR |
| AG7673 | 40,00 | 50,00 | 12,00/21,00 | BROE | 40061 | NBR |
| 1523 | 40,00 | 50,00 | 6,50/10,00 | GAE | | NBR |
| TCS0450 | 40,00 | 52,00 | 6,00 | GA | | NBR |
| TCS0451 | 40,00 | 52,00 | 7,00 | BRF | | FPM |

| Código | Dimensões | | | Modelo | Mercado | Material |
|---------|-----------|---------|-------------|---------|---------|-----------|
| | Eixo | Externo | Altura | | | |
| TCS0452 | 40,00 | 52,00 | 7,00 | BRG | | NBR |
| 6523 | 40,00 | 52,00 | 7,40 | BRG | 01988 | NBR |
| TCS0119 | 40,00 | 52,00 | 8,00 | BRGP | 02068 | ACM |
| TCS0120 | 40,00 | 52,00 | 8,00 | BRG | 02068 | NBR |
| 3395 | 40,00 | 52,00 | 7,00/10,00 | GAE | | PU |
| 4648 | 40,00 | 53,00 | 8,00 | GAGE | | NBR |
| TCS0453 | 40,00 | 54,00 | 7,00 | BRG | | NBR |
| 5657 | 40,00 | 55,00 | 6,00 | BRGF | | FPM |
| TCS0454 | 40,00 | 55,00 | 6,50 | BAG | | NBR |
| 4513 | 40,00 | 55,00 | 8,00 | BRG | 01707 | NBR |
| TCS0156 | 40,00 | 55,00 | 8,00 | BAG | 02972 | NBR |
| 1516 | 40,00 | 55,00 | 9,00 | BRGH | | NBR/NYLON |
| 5470 | 40,00 | 55,00 | 9,00 | GA | | NBR |
| 3243 | 40,00 | 55,00 | 10,00 | AGFV | | NBR/PU |
| 9167 | 40,00 | 55,00 | 1,80/3,00 | AGGU | | NBR |
| 4573 | 40,00 | 55,15 | 10,00 | BR | 01745 | NBR |
| TCS0455 | 40,00 | 56,00 | 7,00 | BRG | 02031 | NBR |
| 6329 | 40,00 | 56,00 | 8,00 | BRF | 00880 | FPM |
| 6941 | 40,00 | 56,00 | 8,00 | BR | 00880 | NBR |
| AG7682 | 40,00 | 56,00 | 8,00 | BRS | | MVQ |
| TCS0456 | 40,00 | 56,00 | 8,00 | BRG | 00880 | NBR |
| 6031 | 40,00 | 56,00 | 8,50 | GR | 01759 | NBR |
| 1930 | 40,00 | 56,00 | 9,00 | BAG | 01265 | NBR |
| 6075 | 40,00 | 56,00 | 10,00 | BRG | 01046 | NBR |
| TCS0435 | 40,00 | 56,00 | 10,00/10,50 | BRG | | NBR |
| TCS0457 | 40,00 | 58,00 | 7,00 | BRG | | NBR |
| TCS0458 | 40,00 | 58,00 | 8,00 | BRG | 02738 | NBR |
| 3244 | 40,00 | 60,00 | 6,00 | BRG | | NBR |
| 1524 | 40,00 | 60,00 | 10,00 | B | | NBR |
| TCS0459 | 40,00 | 60,00 | 10,00 | BRG | 01116 | NBR |
| 1896 | 40,00 | 60,00 | 18,00 | AGFV | | MVQ/PU |
| 3228 | 40,00 | 60,00 | 18,00 | AGFV | | NBR/PU |
| 3266 | 40,00 | 60,00 | 25,00 | AGGP | | NBR/PU |
| 3951 | 40,00 | 62,00 | 7,00 | BR | | NBR |
| TCS0460 | 40,00 | 62,00 | 7,00 | BRGF | | FPM |
| 3316 | 40,00 | 62,00 | 8,00 | BRG | | NBR |
| 3277 | 40,00 | 62,00 | 10,00 | BRG | 01322 | NBR |
| 3507 | 40,00 | 62,00 | 10,00 | B | | NBR |
| AG7649 | 40,00 | 62,00 | 10,00 | BR | | NBR |
| 3508 | 40,00 | 62,00 | 11,50 | BRG | 01109 | NBR |
| 6518 | 40,00 | 62,00 | 11,50 | BR | 01109 | NBR |
| 4554 | 40,00 | 62,00 | 12,00 | GB/AGJU | | NBR |
| TCS0726 | 40,00 | 62,00 | 12,00 | GB | | NBR |
| 5671 | 40,00 | 65,00 | 10,00 | BR | | NBR |
| TCS0083 | 40,00 | 65,00 | 12,00 | BAG | 01266 | NBR |
| AG7228 | 40,00 | 67,00 | 7,00 | BRGF | | FPM |
| TCS0462 | 40,00 | 68,00 | 8,00 | BRG | | NBR |
| TCS0807 | 40,00 | 68,00 | 10,00 | BRG | 5408 | NBR |
| TCS0863 | 40,00 | 68,00 | 12,00 | BRG | 02225 | NBR |
| TCS0909 | 40,00 | 70,00 | 12,00 | B | 00837 | NBR |
| 3356 | 40,00 | 72,00 | 7,00 | BR | | NBR |
| TCS0801 | 40,00 | 72,00 | 12,00 | BAG | 01602 | NBR |
| 4657 | 40,00 | 80,10 | 10,00 | BR | 00913 | NBR |
| TCS0792 | 40,00 | 82,95 | 10,00 | BRG | 02675 | NBR |

| Código | Dimensões | | | Modelo | Mercado | Material |
|---------|-----------|---------|-----------|--------|---------|-----------|
| | Eixo | Externo | Altura | | | |
| TCS0464 | 40,00 | 90,00 | 8,00 | BRG | | NBR |
| TCS0465 | 40,00 | 90,00 | 10,00 | BRGF | | FPM |
| TCS0811 | 40,00 | 90,00 | 10,00 | BRG | | NBR |
| TCS0900 | 41,10 | 49,30 | 6,50 | BAG | 01963 | NBR |
| TCS0158 | 41,10 | 50,70 | 6,35 | BAG | 03161 | NBR |
| TCS0078 | 41,10 | 65,40 | 13,00 | BAG | 01100 | NBR |
| TCS0466 | 41,28 | 61,90 | 12,70 | BR | | NBR |
| 1054 | 41,30 | 49,20 | 6,00 | BAG | 01963 | NBR |
| 1537 | 41,30 | 50,80 | 5,00 | GA | | NBR |
| 9179 | 41,30 | 54,00 | 8,00 | AGNA | | NBR/NYLON |
| AG7656 | 41,30 | 60,30 | 9,50 | BAG | | NBR |
| 1528 | 41,30 | 61,90 | 13,50 | AGFJ | | NBR/PU |
| TCS0729 | 41,40 | 70,60 | 7,90 | BAG | 01931 | NBR |
| 9181 | 42,00 | 54,00 | 1,50/3,50 | AGFI | | NBR |
| TCS0467 | 42,00 | 55,00 | 7,00 | BA | | NBR |
| 3690 | 42,00 | 55,00 | 9,00 | BR | 02058 | NBR |
| TCS0463 | 42,00 | 56,00 | 5,50 | AGNA | | NBR/NYLON |
| 5910 | 42,00 | 56,00 | 7,00 | BR | 00288 | NBR |
| 3691 | 42,00 | 58,00 | 7,00 | BR | 02059 | NBR |
| 1243 | 42,00 | 58,80 | 12,70 | AGFJ | | NBR/PU |
| TCS0468 | 42,00 | 60,00 | 7,00 | BRG | | NBR |
| TCS0720 | 42,00 | 62,00 | 6,00 | BR | 01802 | NBR |
| TCS0469 | 42,00 | 62,00 | 7,00 | BRG | | NBR |
| 1554 | 42,00 | 62,00 | 7,50 | BRG | | NBR |
| TCS0470 | 42,00 | 62,00 | 8,00 | BRGF | | FPM |
| 3028 | 42,00 | 62,00 | 14,50 | AGFV | | NBR/PU |
| 3521 | 42,00 | 62,00 | 21,50 | AGGJ | | NBR/PU |
| TCS0471 | 42,00 | 65,00 | 7,00 | BRG | | NBR |
| 3278 | 42,00 | 65,00 | 10,00 | BRAGF | | FPM |
| TCS0091 | 42,00 | 65,00 | 10,00 | BR | 01505 | NBR |
| TCS0472 | 42,00 | 68,00 | 8,00 | BRG | | NBR |
| 3952 | 42,00 | 68,00 | 10,00 | BR | | NBR |
| TCS0473 | 42,00 | 72,00 | 8,00 | BRG | | NBR |
| TCS0920 | 42,00 | 72,00 | 12,00 | BR | 01081 | NBR |
| TCS0899 | 42,80 | 68,15 | 10,70 | BA | 00533 | NBR |
| TCS0868 | 43,00 | 52,00 | 6,50 | GA | 02981 | NBR |
| TCS0474 | 43,00 | 58,00 | 7,50 | BRG | | NBR |
| TCS0013 | 43,00 | 62,00 | 10,00 | BR | 00604 | NBR |
| TCS0475 | 43,50 | 62,00 | 6,50 | BRG | | NBR |
| TCS0476 | 43,66 | 65,05 | 12,70 | BAG | | NBR |
| TCS0477 | 43,66 | 65,05 | 12,70 | GA | | NBR |
| TCS0478 | 44,00 | 52,00 | 6,00 | BRG | | NBR |
| 5943 | 44,00 | 55,00 | 7,00 | BA | | NBR |
| 1342 | 44,00 | 57,00 | 6,50 | GA | | PU |
| TCS0479 | 44,00 | 58,00 | 8,00 | BRG | | NBR |
| TCS0139 | 44,00 | 60,00 | 7,00 | BR | 02378 | NBR |
| TCS0480 | 44,00 | 62,00 | 7,00 | BRG | | NBR |
| 4525 | 44,00 | 80,00 | 12,00 | BAG | 00775 | NBR |
| 4672 | 44,20 | 71,45 | 14,80 | BRG | 01119 | NBR |
| TCS0079 | 44,20 | 71,45 | 14,80 | BAG | 01119 | NBR |
| 1495 | 44,30 | 81,00 | 12,50 | BR | 02196 | NBR |
| AG7589 | 44,45 | 50,80 | 3,20 | GA | | NBR |
| 1986 | 44,45 | 61,90 | 9,50 | GA | | PU |
| 6365 | 44,45 | 61,90 | 11,00 | AGFT | | PU |

| Código | Dimensões | | | Modelo | Mercado | Material |
|---------|-----------|---------|------------|-----------|-------------|----------|
| | Eixo | Externo | Altura | | | |
| AG7590 | 44,45 | 63,50 | 4,00 | GRF | | FPM |
| 4336 | 44,45 | 63,50 | 9,50 | GA | | PU |
| AG7308 | 44,45 | 63,50 | 9,50 | BRG | 01845 | NBR |
| 4671 | 44,45 | 63,50 | 12,70 | BAG | 02580 | NBR |
| 3357 | 44,45 | 66,70 | 7,00 | GGGX | | NBR |
| AG7655 | 44,45 | 69,85 | 8,00 | BAG | | NBR |
| AG7658 | 44,45 | 76,20 | 8,00 | BAG | | NBR |
| 1901 | 44,50 | 54,00 | 4,80 | BA | 00749 | NBR |
| 1454 | 44,50 | 57,15 | 8,00 | GA | | PU |
| 6967 | 44,50 | 57,15 | 9,40 | BR | 00734 | NBR |
| 3516 | 44,50 | 57,15 | 12,70 | BR | | NBR |
| 4606 | 44,50 | 62,00 | 10,00 | BRG | 00063 | NBR |
| 1536 | 44,50 | 63,50 | 8,00 | GA | | NBR |
| 3267 | 44,50 | 63,50 | 18,00 | AGBG / K7 | | NBR |
| 3735 | 44,50 | 63,50 | 8,00/9,00 | BRGF | 02104 | FPM |
| 4684 | 44,50 | 66,65 | 12,70 | BR | 00128 | NBR |
| 3308 | 44,50 | 66,70 | 15,80 | BG | | NBR |
| 1780 | 44,50 | 68,20 | 15,90 | BRG | 01679 | NBR |
| TCS0864 | 44,50 | 70,00 | 10,00 | BRG | 01656 | NBR |
| TCS0901 | 44,50 | 73,00 | 12,00 | B | 00276 | NBR |
| TCS0038 | 44,70 | 61,20 | 9,50 | BAG | 00222 | NBR |
| 4453 | 45,00 | 52,00 | 4,00 | GR | | NBR |
| 5171 | 45,00 | 55,00 | 3,20 | GA | | NBR |
| 3775 | 45,00 | 55,00 | 4,00 | GA | | NBR |
| 6315 | 45,00 | 55,00 | 4,00 | GRF | 02634 | FPM |
| 6379 | 45,00 | 55,00 | 4,00 | GR | 02634 | NBR |
| 6602 | 45,00 | 55,00 | 6,00 | BRF | | FPM |
| AG7554 | 45,00 | 55,00 | 7,00 | BRG | | NBR |
| TCS0482 | 45,00 | 55,00 | 8,00 | BRG | | NBR |
| 1529 | 45,00 | 55,00 | 7,00/10,00 | GAE | | PU |
| 3334 | 45,00 | 57,00 | 10,00 | BG | | NBR |
| AG7471 | 45,00 | 57,00 | 7,00/10,00 | GAE | | PU |
| TCS0483 | 45,00 | 58,00 | 7,00 | BRG | | NBR |
| TCS0511 | 45,00 | 60,00 | 6,00 | BA | | NBR |
| 6080 | 45,00 | 60,00 | 7,00 | BRG | 02745/00272 | NBR |
| AG7309 | 45,00 | 60,00 | 7,00 | BRGF | | FPM |
| 1969 | 45,00 | 60,00 | 8,00 | GA | | PU |
| TCS0512 | 45,00 | 60,00 | 8,00 | BRG | 02175 | NBR |
| TCS0915 | 45,00 | 60,00 | 10,00 | B | 01738 | NBR |
| 3737 | 45,00 | 60,00 | 16,00 | AGGH | | NBR/PU |
| TCS0831 | 45,00 | 60,00 | 7,00/8,00 | BRG | | NBR |
| 5724 | 45,00 | 62,00 | 7,00 | BRGF | | FPM |
| 6603 | 45,00 | 62,00 | 7,00 | BRF | | FPM |
| 6604 | 45,00 | 62,00 | 7,00 | BRF | | FPM |
| 6909 | 45,00 | 62,00 | 7,00 | BRG | | NBR |
| TCS0843 | 45,00 | 62,00 | 7,00 | BAG | 02169 | NBR |
| 6056 | 45,00 | 62,00 | 8,00 | GR | 01760 | NBR |
| TCS0513 | 45,00 | 62,00 | 8,00 | BRF | | FPM |
| TCS0514 | 45,00 | 62,00 | 8,00 | BRG | | NBR |
| TCS0515 | 45,00 | 62,00 | 8,00 | BRGF | | FPM |
| 1551 | 45,00 | 62,00 | 8,50 | BR | | NBR |
| TCS0033 | 45,00 | 62,00 | 9,00 | BRG | 02110 | NBR |
| TCS0516 | 45,00 | 62,00 | 9,00 | BRGF | | FPM |
| 4572 | 45,00 | 64,95 | 12,00 | BR | 01344 | NBR |

| Código | Dimensões | | | Modelo | Mercado | Material |
|---------|-----------|---------|-------------|-----------|---------|-----------|
| | Eixo | Externo | Altura | | | |
| AG7347 | 45,00 | 65,00 | 7,00 | BR | | NBR |
| AG7584 | 45,00 | 65,00 | 7,00 | BRGF | | FPM |
| 3265 | 45,00 | 65,00 | 8,00 | BR | 02324 | NBR |
| TCS0519 | 45,00 | 65,00 | 8,00 | BRG | 02324 | NBR |
| 3258 | 45,00 | 65,00 | 10,00 | BRG | 00359 | NBR |
| 3122 | 45,00 | 65,00 | 12,00 | AGFV | | NBR/PU |
| 1928 | 45,00 | 65,00 | 15,00 | AGFK | | NBR/PU |
| 3738 | 45,00 | 65,00 | 18,50 | AGFV | | NBR/PU |
| 6963 | 45,00 | 68,00 | 12,00 | BBRG | | NBR |
| TCS0082 | 45,00 | 68,00 | 12,00 | BAG | 01207 | NBR |
| TCS0520 | 45,00 | 68,00 | 12,00 | BRG | | NBR |
| 1539 | 45,00 | 70,00 | 10,00 | BRGG | | NBR |
| TCS0521 | 45,00 | 70,00 | 10,00 | BRG | | NBR |
| TCS0522 | 45,00 | 70,00 | 12,00 | BRG | | NBR |
| 3268 | 45,00 | 70,00 | 14,50 | AGBB / K7 | | NBR |
| TCS0523 | 45,00 | 72,00 | 7,00 | BRG | | NBR |
| TCS0918 | 45,00 | 72,00 | 10,00 | BA | 01906 | NBR |
| TCS0053 | 45,00 | 72,00 | 12,00 | BR | 00509 | NBR |
| TCS0803 | 45,00 | 73,10 | 13,00 | BAGG | 02395 | NBR |
| 3514 | 45,00 | 73,10 | 13,00/17,70 | BAGO | | NBR |
| 4491 | 45,00 | 75,00 | 10,00 | BR | | NBR |
| 3361 | 45,00 | 76,00 | 12,00 | BRGG | | NBR |
| 3526 | 45,00 | 76,00 | 12,00 | BRGGF | | FPM |
| TCS0075 | 45,00 | 85,00 | 13,00 | B | 01038 | NBR |
| 3014 | 46,00 | 57,00 | 7,00/10,00 | GAG | | NBR |
| 1545 | 46,00 | 57,15 | 7,00/9,50 | GAE | | PU |
| TCS0524 | 46,00 | 58,00 | 7,00 | BRG | | NBR |
| 1506 | 46,00 | 65,00 | 16,00 | AGFV | | NBR/PU |
| TCS0100 | 46,00 | 65,50 | 7,00 | BAGG | 01764 | NBR |
| 4293 | 46,00 | 65,60 | 11,10 | GRX | 01546 | NBR |
| 6211 | 46,00 | 70,00 | 6,50 | GA | | NBR |
| TCS0077 | 46,00 | 76,20 | 9,50/12,70 | BRE | 01049 | NBR |
| AG7289 | 46,70 | 62,00 | 9,00 | BRGF | 05353 | FPM |
| TCS0375 | 47,00 | 61,00 | 5,50 | AGNA | | NBR/NYLON |
| TCS0609 | 47,00 | 63,00 | 6,00/6,50 | GA | | PU |
| 6869 | 47,00 | 65,00 | 9,00 | AGJN | | EPDM |
| 4386 | 47,00 | 65,00 | 16,50 | AGGJ | | NBR/PU |
| TCS0525 | 47,00 | 66,50 | 11,00 | BRGS | | MVQ |
| AG7685 | 47,00 | 67,00 | 5,00 | AGJN1 | | NBR |
| TCS0526 | 47,22 | 63,50 | 6,35 | BRG | | NBR |
| 4658 | 47,60 | 63,50 | 7,93 | BRGF | | FPM |
| AG7484 | 47,60 | 65,00 | 9,50 | GA | | PU |
| 3353 | 47,60 | 66,70 | 8,00 | BAG | | NBR |
| 1984 | 47,60 | 69,85 | 9,50 | BR | 01699 | NBR |
| AG7662 | 47,60 | 69,85 | 12,70 | BAGGEF | | FPM |
| TCS0131 | 47,60 | 80,00 | 13,00 | BAGE | 02209 | NBR |
| 4663 | 47,60 | 89,85 | 12,00 | BRG | 6575 | NBR |
| 4632 | 47,62 | 69,85 | 7,90 | BAG | | NBR |
| TCS0055 | 47,70 | 72,95 | 12,00 | B | 00674 | NBR |
| 6112 | 48,00 | 57,00 | 5,50 | GA | | NBR |
| 1465 | 48,00 | 61,00 | 6,50 | BA | | NBR |
| 3294 | 48,00 | 62,00 | 8,00 | BRG | 00566 | NBR |
| 5278 | 48,00 | 62,00 | 8,00 | BRGF | | FPM |
| TCS0527 | 48,00 | 62,00 | 8,00 | BRGF | | FPM |

| Código | Dimensões | | | Modelo | Mercado | Material |
|---------|-----------|---------|------------|-----------|-------------|----------|
| | Eixo | Externo | Altura | | | |
| TCS0528 | 48,00 | 62,00 | 9,00 | BRG | | NBR |
| 4627 | 48,00 | 65,00 | 10,00 | BRF | | FPM |
| TCS0529 | 48,00 | 70,00 | 12,00 | BR | | NBR |
| TCS0126 | 48,00 | 72,00 | 7,00 | BRG | 02139/00522 | NBR |
| TCS0036 | 48,00 | 72,00 | 10,00 | BRG | 00161 | NBR |
| 3360 | 48,00 | 75,00 | 14,50 | AGBB / K7 | 6025 | NBR |
| TCS0530 | 48,00 | 110,00 | 12,00 | BRG | | NBR |
| TCS0531 | 49,00 | 62,00 | 7,00 | BA | | NBR |
| 1933 | 49,00 | 65,00 | 10,00 | BAG | 01241 | NBR |
| 1934 | 49,00 | 68,00 | 12,00 | BAG | 01262 | NBR |
| 4674 | 49,00 | 75,00 | 11,00 | BR | 01017 | NBR |
| 4550 | 49,00 | 76,00 | 17,40 | BRG | | NBR |
| 4553 | 49,00 | 76,10 | 17,50 | GB/AGJU | 01199 | NBR |
| 1405 | 49,20 | 68,15 | 12,70 | BAF | 00185 | FPM |
| 3573 | 49,20 | 68,22 | 8,00 | BRGF | | FPM |
| 6542 | 49,20 | 68,22 | 8,00 | BRGS | | MVQ |
| 1449 | 49,20 | 68,25 | 12,70 | BAS | | MVQ |
| 4604 | 49,20 | 68,30 | 8,00 | BAS | 00185 | MVQ |
| 4593 | 49,20 | 70,00 | 16,00 | BRG | 5266 | NBR |
| TCS0622 | 49,20 | 76,05 | 12,70 | B | 00291 | NBR |
| 6809 | 50,00 | 58,00 | 4,00 | GR | 01973 | NBR |
| 6198 | 50,00 | 60,00 | 4,00 | GA | | NBR |
| 6605 | 50,00 | 60,00 | 6,00 | BRF | | FPM |
| 3108 | 50,00 | 60,00 | 7,00 | BA | | NBR |
| 1508 | 50,00 | 60,00 | 7,00/9,50 | GAG | | PU |
| 1023 | 50,00 | 62,00 | 5,00/7,00 | AGJB | | NBR |
| 3396 | 50,00 | 62,00 | 7,00/10,00 | GAE | | PU |
| 6144 | 50,00 | 62,00 | 7,00/10,00 | GAG | | PU |
| 3273 | 50,00 | 63,00 | 4,00 | GA | | PU |
| 9216 | 50,00 | 65,00 | 3,50 | AGGY | | NBR |
| 1923 | 50,00 | 65,00 | 8,00 | GA | | PU |
| 6606 | 50,00 | 65,00 | 8,00 | BR | 01422 | NBR |
| 4515 | 50,00 | 65,00 | 9,00 | BRG | 01783 | NBR |
| 1520 | 50,00 | 65,00 | 7,00/10,00 | GAE | | NBR |
| TCS0805 | 50,00 | 65,00 | 9,70/14,00 | BAGE | 02442 | NBR |
| 1258 | 50,00 | 65,10 | 10,00 | BRXE | | NBR |
| 3352 | 50,00 | 66,50 | 6,30 | AGGL | | NBR |
| 6091 | 50,00 | 68,00 | 8,50 | GR | 01847 | NBR |
| 3256 | 50,00 | 68,00 | 9,00 | BRG | 02108 | NBR |
| 6516 | 50,00 | 68,00 | 10,00 | BR | 01340 | NBR |
| 4479 | 50,00 | 68,25 | 11,00 | AGK1 | | PU |
| TCS0533 | 50,00 | 70,00 | 8,00 | B | | NBR |
| 1456 | 50,00 | 70,00 | 9,00 | BA | | NBR |
| TCS0534 | 50,00 | 70,00 | 9,00 | BAG | | NBR |
| TCS0070 | 50,00 | 70,00 | 10,00 | BR | 00946 | NBR |
| TCS0917 | 50,00 | 70,00 | 12,00 | BAG | 01807 | NBR |
| 5725 | 50,00 | 72,00 | 8,00 | BRGF | | FPM |
| 6103 | 50,00 | 72,00 | 8,00 | BRG | | NBR |
| 3317 | 50,00 | 72,00 | 12,00 | BRG | 01861 | NBR |
| TCS0535 | 50,00 | 72,00 | 12,00 | BRGF | 01861 | FPM |
| TCS0808 | 50,00 | 72,08 | 10,00 | BRG | 00834 | NBR |
| 4222 | 50,00 | 80,00 | 8,30 | GGGX | | NBR |
| 1459 | 50,00 | 80,00 | 10,00 | BA | | NBR |
| 1535 | 50,00 | 80,00 | 10,00 | BRGG | | NBR |

| Código | Dimensões | | | Modelo | Mercado | Material |
|---------|-----------|---------|------------|--------|---------|-----------|
| | Eixo | Externo | Altura | | | |
| 4420 | 50,00 | 80,00 | 10,00 | BAG | | NBR |
| TCS0536 | 50,00 | 80,00 | 10,00 | BRG | | NBR |
| 4616 | 50,00 | 82,00 | 12,00 | BRGF | | FPM |
| 4630 | 50,00 | 90,00 | 8,00 | BRG | | NBR |
| 4421 | 50,00 | 90,00 | 10,00 | BAGF | | FPM |
| 4570 | 50,00 | 90,00 | 10,00 | BRG | | NBR |
| 4641 | 50,00 | 100,00 | 7,50 | AGBS | | NBR |
| TCS0538 | 50,50 | 62,00 | 9,00 | BRG | | NBR |
| 3149 | 50,80 | 58,80 | 3,00/4,60 | AGJC | 02819 | NBR |
| AG7346 | 50,80 | 60,30 | 4,76 | GA | | PU |
| 1505 | 50,80 | 60,30 | 6,40 | GA | | NBR |
| 3477 | 50,80 | 60,30 | 7,00 | GA | | PU |
| 1344 | 50,80 | 63,50 | 6,50 | GA | | PU |
| 1453 | 50,80 | 63,50 | 8,00 | GA | | PU |
| 1337 | 50,80 | 68,30 | 9,50 | GA | | PU |
| 3354 | 50,80 | 69,85 | 8,00 | BAG | | NBR |
| TCS0732 | 50,80 | 69,85 | 8,00 | BRG | | NBR |
| 3055 | 50,80 | 69,85 | 15,80 | AGGL | | PU |
| 1531 | 50,80 | 70,00 | 5,00 | GA | | NBR |
| 4442 | 50,80 | 70,00 | 7,50 | AGNV | | NBR |
| 1354 | 50,80 | 70,00 | 9,50 | AGGL | | PU |
| 3358 | 50,80 | 73,00 | 6,50 | GGGX | | NBR |
| 4441 | 50,80 | 73,00 | 7,00/11,50 | AGJY | | NBR |
| 4496 | 50,80 | 80,00 | 12,70 | B | 00660 | NBR |
| TCS0539 | 50,80 | 80,98 | 11,91 | BG | 00274 | NBR |
| TCS0042 | 50,80 | 81,00 | 11,90 | BGO | 00274 | NBR |
| 1515 | 51,00 | 65,00 | 8,00 | BRGH | | NBR/NYLON |
| TCS0031 | 51,94 | 72,00 | 12,00 | BAG | 00047 | NBR |
| 9161 | 52,00 | 65,00 | 1,50 | AGFI | | NBR |
| TCS0153 | 52,00 | 66,00 | 5,50 | AGNA | | NBR/NYLON |
| 4654 | 52,00 | 68,00 | 8,00 | BRF | | FPM |
| TCS0540 | 52,00 | 71,00 | 9,00 | BR | | NBR |
| AG7230 | 52,00 | 72,00 | 7,00 | BRGF | | FPM |
| TCS0541 | 52,00 | 75,00 | 12,00 | BRG | | NBR |
| 5852 | 52,35 | 76,20 | 9,50 | BAGGF | | FPM |
| 1960 | 52,40 | 74,70 | 8,40 | GGGX | 02026 | NBR |
| TCS0898 | 52,40 | 80,95 | 11,50 | B | 00005 | NBR |
| TCS0907 | 53,00 | 75,00 | 12,00 | B | 00838 | NBR |
| TCS0542 | 53,19 | 77,80 | 12,70 | BG | | NBR |
| 3011 | 53,90 | 73,00 | 12,70 | B | 00037 | NBR |
| 6438 | 53,97 | 73,02 | 11,00 | AGFT | | PU |
| AG7576 | 53,98 | 73,02 | 9,50 | GA | | PU |
| TCS0543 | 53,98 | 76,20 | 9,53 | BGF | | FPM |
| 6190 | 54,00 | 63,50 | 5,00 | GA | | NBR |
| 1950 | 54,00 | 65,00 | 3,20 | GA | | NBR |
| 5667 | 54,00 | 72,00 | 8,00 | BR | 00563 | NBR |
| 1461 | 54,00 | 73,00 | 11,00 | BAG | 02207 | NBR |
| 1467 | 54,00 | 73,00 | 11,00 | BAGS | 02207 | MVQ |
| 4596 | 54,00 | 73,00 | 16,00 | BRG | 5305 | NBR |
| 4595 | 54,00 | 76,20 | 12,70 | BAG | 01864 | NBR |
| 1466 | 54,00 | 77,80 | 12,70 | BAS | | MVQ |
| 1479 | 54,00 | 81,00 | 20,00 | BABE | 01933 | NBR |
| TCS0728 | 54,10 | 73,00 | 8,50 | BAG | 01930 | NBR |
| 6316 | 55,00 | 65,00 | 5,00 | GRF | 02635 | FPM |

| Código | Dimensões | | | Modelo | Mercado | Material |
|---------|-----------|---------|------------|--------|-------------|-----------|
| | Eixo | Externo | Altura | | | |
| 6380 | 55,00 | 65,00 | 5,00 | GR. | 02635 | NBR |
| 1540 | 55,00 | 66,00 | 7,50/10,00 | GAE | | PU |
| 3109 | 55,00 | 68,00 | 7,00 | BA | | NBR |
| 3013 | 55,00 | 69,00 | 8,00/10,00 | GAG | | PU |
| 6331 | 55,00 | 70,00 | 8,00 | BRF | 01181 | FPM |
| 6448 | 55,00 | 70,00 | 8,00 | BRF | | FPM |
| 6942 | 55,00 | 70,00 | 8,00 | BR | 01181 | NBR |
| TCS0544 | 55,00 | 70,00 | 8,00 | BRG | 01181 | NBR |
| TCS0545 | 55,00 | 70,00 | 9,00 | BRG | | NBR |
| TCS0546 | 55,00 | 70,00 | 10,00 | BRG | | NBR |
| 1256 | 55,00 | 70,00 | 12,00 | BRXE | 02517 | NBR |
| TCS0804 | 55,00 | 70,00 | 6,00/10,20 | BRGE | 02392 | NBR |
| AG7621 | 55,00 | 72,00 | 7,00 | BRGF | | FPM |
| TCS0547 | 55,00 | 72,00 | 8,00 | BRGF | | FPM |
| TCS0548 | 55,00 | 72,00 | 9,00 | BAGF | | FPM |
| TCS0549 | 55,00 | 72,00 | 9,00 | BRG | 02111 | NBR |
| 3254 | 55,00 | 72,00 | 10,00 | BR | 01550 | NBR |
| 4460 | 55,00 | 72,00 | 10,00 | BRGF | | FPM |
| 6881 | 55,00 | 72,00 | 10,00 | BRG | 01550/01969 | NBR |
| 4655 | 55,00 | 75,00 | 8,00 | BAGF | | FPM |
| TCS0552 | 55,00 | 75,00 | 8,00 | BRG | | NBR |
| TCS0553 | 55,00 | 75,00 | 9,00 | BRG | | NBR |
| 4605 | 55,00 | 75,00 | 10,00 | BRG | 00804 | NBR |
| 3264 | 55,00 | 75,00 | 16,00 | AGFK | | NBR/PU |
| TCS0554 | 55,00 | 75,00 | 16,00 | BGF | | FPM |
| 1940 | 55,00 | 75,00 | 22,00 | AGFV | | NBR/PU |
| AG7310 | 55,00 | 78,00 | 12,00 | BBRGF | | FPM |
| 3854 | 55,00 | 78,00 | 12,20 | BRGF | | FPM |
| 4498 | 55,00 | 78,00 | 12,20 | BRG | | NBR |
| 6968 | 55,00 | 80,00 | 8,00 | BRG | 02529 | NBR |
| 4455 | 55,00 | 80,00 | 10,00 | BA | | NBR |
| 4418 | 55,00 | 80,00 | 10,90 | BRG | 00459 | NBR |
| AG7591 | 55,00 | 80,00 | 10,90 | BRGF | 00459 | FPM |
| 1936 | 55,00 | 80,00 | 13,00 | BAG | 00498 | NBR |
| TCS0556 | 55,00 | 85,00 | 8,00 | BRG | | NBR |
| TCS0081 | 55,00 | 85,00 | 13,00 | BR | 01180 | NBR |
| 4283 | 55,00 | 90,00 | 10,00 | BRG | | NBR |
| 4489 | 55,00 | 90,00 | 10,00 | BRGF | | FPM |
| TCS0896 | 55,00 | 90,00 | 10,00 | BA | 00793 | NBR |
| 4607 | 55,00 | 90,00 | 12,50 | BG | 00964 | NBR |
| TCS0557 | 55,00 | 100,00 | 12,00 | BR | | NBR |
| TCS0096 | 55,00 | 100,20 | 12,70 | BR | 01669 | NBR |
| TCS0140 | 55,40 | 76,15 | 12,70 | BAG | 02415 | NBR |
| 6196 | 55,60 | 65,10 | 7,50/10,00 | GAE | | PU |
| 4679 | 55,60 | 107,95 | 12,70 | BAG | | NBR |
| AG7366 | 56,00 | 68,00 | 7,00/10,00 | GAG | | PU |
| TCS0065 | 56,00 | 70,00 | 5,50 | AGNA | | NBR/NYLON |
| 4645 | 56,00 | 70,00 | 7,50 | GA | | PU |
| 4695 | 56,00 | 70,00 | 8,00/10,00 | AGJB | | NBR |
| 1117 | 56,00 | 71,00 | 9,00 | GA | | NBR |
| TCS0730 | 56,00 | 72,00 | 6,00/6,50 | GA | | PU |
| TCS0865 | 56,00 | 85,00 | 13,00 | BRG | 00919 | NBR |
| 3327 | 56,50 | 65,00 | 6,30 | AGFR | | NBR |
| 6813 | 57,00 | 70,00 | 5,00 | BRG | | NBR |

| Código | Dimensões | | | Modelo | Mercado | Material |
|---------|-----------|---------|------------|---------|------------|-----------|
| | Eixo | Externo | Altura | | | |
| 3886 | 57,00 | 70,00 | 5,00/8,00 | GAE | | NBR |
| AG7290 | 57,00 | 71,00 | 9,00 | BRGF | 05352 | FPM |
| 3235 | 57,00 | 80,00 | 16,50 | AGFV | | NBR/PU |
| 3253 | 57,00 | 82,00 | 17,00 | AGFV | | NBR/PU |
| 3150 | 57,10 | 65,30 | 3,10/4,50 | AGJC | | NBR |
| 3212 | 57,10 | 74,60 | 8,50 | BRGH | | NBR/NYLON |
| 1460 | 57,10 | 76,20 | 12,70 | BRG | 02193 | NBR |
| 3292 | 57,10 | 79,40 | 9,50 | BR | | NBR |
| 1452 | 57,15 | 69,85 | 8,00 | GA | | PU |
| 1656 | 57,15 | 69,85 | 8,00/10,50 | GAE | | NBR |
| AG7515 | 57,15 | 73,00 | 6,35 | GA | | PU |
| 3295 | 57,15 | 76,20 | 10,00 | BAF | | FPM |
| 1968 | 57,15 | 84,13 | 9,00 | AGGN | | NBR |
| 1716 | 57,15 | 85,70 | 12,70 | BR | | NBR |
| 4526 | 57,20 | 73,00 | 8,00 | BAG | 02066 | NBR |
| 1448 | 57,20 | 76,20 | 9,50 | GA | | PU |
| 3565 | 57,20 | 92,00 | 18,00 | BG | 00014 | NBR |
| 9207 | 58,00 | 74,00 | 3,50 | AGGX | | NBR |
| 9209 | 58,00 | 74,50 | 3,00 | AGFI | | NBR |
| TCS0123 | 58,00 | 75,00 | 12,00 | BAG | 02100 | NBR |
| TCS0558 | 58,00 | 80,00 | 7,00 | BR | | NBR |
| TCS0559 | 58,00 | 80,00 | 10,00 | BAG | | NBR |
| 3283 | 58,00 | 80,00 | 12,00 | BRG | 02326 | NBR |
| TCS0102 | 58,00 | 85,00 | 13,00 | BAG | 01798 | NBR |
| 1546 | 59,00 | 75,00 | 8,00 | BRG | | NBR |
| 4584 | 59,00 | 85,60 | 17,50 | GB/AGJU | 00556/5280 | NBR |
| TCS0560 | 59,13 | 73,03 | 7,95 | BRG | | NBR |
| AG7009 | 59,34 | 71,55 | 6,05 | GA | | PU |
| 4585 | 59,90 | 85,60 | 17,50 | BRG | 5243 | NBR |
| TCS0160 | 59,93 | 76,20 | 11,10 | BRGF | 05126 | FPM |
| 6535 | 60,00 | 67,00 | 4,00 | GA | | NBR |
| 4462 | 60,00 | 70,00 | 5,00 | GA | | PU |
| 3478 | 60,00 | 70,00 | 7,00 | GA | | PU |
| 1509 | 60,00 | 70,00 | 7,50/9,50 | GAE | | NBR |
| 3858 | 60,00 | 72,00 | 6,00 | GR | 02636 | NBR |
| 6317 | 60,00 | 72,00 | 6,00 | GRF | 02636 | FPM |
| TCS0561 | 60,00 | 72,00 | 8,00 | BRF | | FPM |
| TCS0562 | 60,00 | 72,00 | 8,00 | BRG | | NBR |
| 3820 | 60,00 | 74,00 | 8,00 | GA | | PU |
| 1947 | 60,00 | 75,00 | 7,50 | GA | | NBR |
| 6332 | 60,00 | 75,00 | 8,00 | BRF | 00501 | FPM |
| 6491 | 60,00 | 75,00 | 8,00 | BR | 00501 | NBR |
| AG7525 | 60,00 | 75,00 | 8,00 | BRG | 00501 | NBR |
| AG7670 | 60,00 | 75,00 | 8,00 | BRS | | MVQ |
| TCS0563 | 60,00 | 75,00 | 8,00 | BRGF | 00501 | FPM |
| 3536 | 60,00 | 78,00 | 9,00 | BRGF | | FPM |
| 4308 | 60,00 | 78,00 | 9,00 | BRG | 00305 | NBR |
| 6536 | 60,00 | 80,00 | 7,00 | BR | | NBR |
| 1549 | 60,00 | 80,00 | 8,00 | BR | 00036 | NBR |
| AG7635 | 60,00 | 80,00 | 8,00 | BRF | | FPM |
| TCS0565 | 60,00 | 80,00 | 8,00 | BRG | 00036 | NBR |
| TCS0566 | 60,00 | 80,00 | 10,00 | BRG | 00223 | NBR |
| 4327 | 60,00 | 80,00 | 12,00 | BAG | 01392 | NBR |
| 4675 | 60,00 | 80,00 | 13,00 | BAG | | NBR |

| Código | Dimensões | | | Modelo | Mercado | Material |
|---------|-----------|---------|-------------|-----------|-------------|----------|
| | Eixo | Externo | Altura | | | |
| TCS0895 | 60,00 | 80,00 | 13,00 | BR | 00818 | NBR |
| TCS0567 | 60,00 | 82,00 | 12,00 | BRGF | | FPM |
| TCS0073 | 60,00 | 82,00 | 12,00 | BR | 00977 | NBR |
| TCS0568 | 60,00 | 82,00 | 12,00 | BRG | 00977/01841 | NBR |
| 3010 | 60,00 | 85,00 | 10,00 | BROF | | FPM |
| 3246 | 60,00 | 90,00 | 8,00 | AGFQ | | PU |
| TCS0740 | 60,00 | 90,00 | 8,00 | BRG | 02685 | NBR |
| 1081 | 60,00 | 90,00 | 10,00 | BRG | 00517 | NBR |
| 6969 | 60,00 | 90,00 | 13,00 | BAG | 02204 | NBR |
| 3247 | 60,00 | 90,00 | 11,00/14,00 | BRGG | 5960 | NBR |
| 1666 | 60,30 | 79,35 | 9,50 | BAG | 02077 | NBR |
| 1341 | 60,30 | 79,40 | 9,50 | GA | | PU |
| TCS0130 | 60,30 | 79,40 | 12,00 | BAG | 02206 | NBR |
| 3309 | 60,30 | 79,40 | 15,00 | AGBL / K7 | | NBR |
| 3286 | 60,30 | 79,40 | 8,50/18,00 | AGFP | | NBR |
| 3027 | 60,30 | 82,50 | 11,00 | BRGS | 02116 | MVQ |
| 5352 | 60,30 | 82,55 | 11,10 | BRGF | | FPM |
| 1888 | 60,30 | 85,70 | 22,80 | BABE | 02090 | NBR |
| 1951 | 60,30 | 85,75 | 22,80 | AGFS | | NBR |
| 3889 | 60,30 | 88,90 | 17,80 | BG | | NBR |
| 4678 | 60,30 | 92,00 | 12,00 | BAGE | 00334 | NBR |
| TCS0044 | 60,30 | 92,00 | 12,00 | BAG | 00334 | NBR |
| TCS0844 | 60,33 | 82,55 | 11,11 | BAGP | 02116 | ACM |
| TCS0569 | 60,33 | 88,42 | 11,13 | BG | 00021 | NBR |
| TCS0570 | 60,33 | 89,99 | 9,53 | BG | | NBR |
| 4137 | 60,40 | 79,35 | 9,30 | BR | 01050 | NBR |
| TCS0860 | 61,90 | 79,95 | 10,00 | B | 01828 | NBR |
| 5686 | 62,00 | 78,00 | 14,00 | AGBP / K7 | | NBR |
| 6980 | 62,00 | 85,00 | 8,00 | BRG | | NBR |
| TCS0517 | 62,00 | 85,00 | 10,00 | BR | 00460 | NBR |
| 4538 | 62,00 | 100,00 | 12,00 | BAG | | NBR |
| 4594 | 62,00 | 100,05 | 17,00 | BAG | 01425 | NBR |
| AG7380 | 63,00 | 75,00 | 7,00/10,00 | GAE | | PU |
| 3397 | 63,00 | 77,00 | 8,00/11,00 | GAE | | PU |
| 4243 | 63,00 | 85,00 | 8,00 | BRF | | FPM |
| 4603 | 63,00 | 90,00 | 15,00 | BRG | 5307 | NBR |
| 1463 | 63,50 | 76,10 | 9,50 | BR | 00907 | NBR |
| 1451 | 63,50 | 76,20 | 8,00 | GA | | PU |
| 1827 | 63,50 | 77,80 | 9,50 | GA | | PU |
| 1331 | 63,50 | 82,55 | 9,50 | AGGL | | PU |
| 1338 | 63,50 | 82,55 | 10,00 | GA | | PU |
| 4439 | 63,50 | 82,55 | 11,10 | BGF | | FPM |
| 1544 | 63,50 | 82,55 | 12,70 | B | 01790 | NBR |
| 4364 | 63,50 | 82,55 | 15,20 | BA | | NBR |
| TCS0132 | 63,50 | 83,80 | 9,00 | BAG | 02211 | NBR |
| TCS0571 | 63,50 | 85,09 | 11,13 | BG | | NBR |
| 3581 | 63,50 | 88,90 | 12,70 | BAG | 00120/01863 | NBR |
| TCS0046 | 63,50 | 89,90 | 12,00 | B | 00378 | NBR |
| 3359 | 63,50 | 92,07 | 9,00 | GGGX | | NBR |
| 1533 | 63,50 | 95,25 | 13,00 | B | | NBR |
| 1983 | 64,00 | 78,00 | 8,00 | GA | | PU |
| TCS0116 | 64,00 | 80,00 | 8,00 | BAGP | 02004 | ACM |
| TCS0572 | 64,00 | 80,00 | 8,00 | BR | | NBR |
| 3849 | 64,00 | 80,00 | 9,00 | BRAG | 05055 | FPM |

| Código | Dimensões | | | Modelo | Mercado | Material |
|---------|-----------|---------|-------------|-----------|---------|----------|
| | Eixo | Externo | Altura | | | |
| 3479 | 65,00 | 75,00 | 7,00 | GA | | PU |
| 6123 | 65,00 | 75,00 | 7,00/10,00 | GAE | | PU |
| 4363 | 65,00 | 79,00 | 7,00 | GA | | PU |
| 4331 | 65,00 | 80,00 | 5,00 | GA | | PU |
| 4335 | 65,00 | 80,00 | 8,00 | BR | 01160 | NBR |
| TCS0573 | 65,00 | 80,00 | 12,00 | BRG | | NBR |
| 6970 | 65,00 | 85,00 | 10,00 | BRG | 02530 | NBR |
| TCS0574 | 65,00 | 85,00 | 10,00 | BRGF | 00926 | FPM |
| TCS0575 | 65,00 | 85,00 | 13,00 | BRG | | NBR |
| 3835 | 65,00 | 90,00 | 10,00 | BRG | 00051 | NBR |
| 4434 | 65,00 | 90,00 | 13,00 | BAG | 00164 | NBR |
| TCS0037 | 65,00 | 90,00 | 13,00 | BR | 00164 | NBR |
| 4126 | 65,00 | 94,60 | 12,50 | AGJI | | NBR |
| 4402 | 65,00 | 96,90 | 12,70 | AGBO / K7 | | NBR |
| TCS0742 | 65,00 | 100,00 | 8,00 | BRG | | NBR |
| 1302 | 65,00 | 100,00 | 9,50 | BR | | NBR |
| 3207 | 65,00 | 120,00 | 12,00 | BAGG | | NBR |
| 3015 | 66,00 | 79,00 | 8,00/9,50 | GAG | | PU |
| 4080 | 66,60 | 97,00 | 13,00 | AGJH | | NBR |
| TCS0576 | 66,68 | 76,20 | 11,13 | BRGF | | FPM |
| 3887 | 66,70 | 89,50 | 10,00 | BRGF | | FPM |
| 6971 | 66,70 | 92,00 | 12,00 | BRG | | NBR |
| 1470 | 66,70 | 95,25 | 12,70 | BR | 00379 | NBR |
| TCS0150 | 68,00 | 85,00 | 10,00 | BAF | 02556 | FPM |
| 1526 | 68,00 | 90,00 | 9,50 | B | | NBR |
| 1534 | 68,00 | 90,00 | 10,00 | BR | 02445 | NBR |
| 1547 | 68,00 | 90,00 | 10,00 | BAG | 00228 | NBR |
| TCS0050 | 68,00 | 90,00 | 13,00 | BAG | 00500 | NBR |
| TCS0723 | 68,00 | 100,00 | 10,00 | BR | | NBR |
| TCS0577 | 69,00 | 85,00 | 10,00 | BAG | | NBR |
| 4643 | 69,47 | 82,55 | 8,00 | GA | | PU |
| 1347 | 69,80 | 82,55 | 8,00 | GA | | PU |
| 3712 | 69,80 | 92,00 | 14,20 | BRG | 00891 | NBR |
| TCS0736 | 69,80 | 98,45 | 9,50 | BG | | NBR |
| TCS0108 | 69,80 | 98,45 | 11,80 | BAG | 01880 | NBR |
| 1550 | 69,80 | 100,00 | 11,00 | B | | NBR |
| 1541 | 69,80 | 101,60 | 15,00 | BG | | NBR |
| 1842 | 69,85 | 95,25 | 9,50 | GA | | PU |
| 1335 | 69,85 | 95,25 | 14,00 | AGK1 | | PU |
| 3888 | 69,85 | 139,70 | 13,50/30,00 | AGFH | | NBR |
| 1457 | 69,90 | 88,90 | 9,50 | BR | | NBR |
| TCS0034 | 69,90 | 98,45 | 12,70 | B | 00081 | NBR |
| 4598 | 70,00 | 79,00 | 5,00 | AGFA | | NBR |
| 3504 | 70,00 | 80,00 | 5,50 | GA | | PU |
| 1803 | 70,00 | 80,00 | 7,00 | GA | | NBR |
| 3480 | 70,00 | 80,00 | 7,00 | GA | | PU |
| 3540 | 70,00 | 80,00 | 7,00 | GAE | | PU |
| 1919 | 70,00 | 80,00 | 7,00/9,00 | GAE | | NBR |
| 3051 | 70,00 | 84,00 | 7,00/10,00 | GAG | | PU |
| AG7052 | 70,00 | 85,00 | 5,00 | GA | | PU |
| 1717 | 70,00 | 85,00 | 7,00 | GA | 02637 | PU |
| 3857 | 70,00 | 85,00 | 7,00 | GR | 02637 | NBR |
| 6318 | 70,00 | 85,00 | 7,00 | GRF | 02637 | FPM |
| 6607 | 70,00 | 85,00 | 7,00 | BRF | 02637 | FPM |

| Código | Dimensões | | | Modelo | Mercado | Material |
|---------|-----------|---------|-------------|-----------|-------------|----------|
| | Eixo | Externo | Altura | | | |
| AG7410 | 70,00 | 85,00 | 7,00 | GRS | | MVQ |
| 5716 | 70,00 | 85,00 | 8,00 | BR | 00906 | NBR |
| 5747 | 70,00 | 85,00 | 8,00 | BRS | 00906 | MVQ |
| 6333 | 70,00 | 85,00 | 8,00 | BRF | 00906 | FPM |
| 6551 | 70,00 | 85,00 | 8,00 | BRG | 02677 | NBR |
| TCS0578 | 70,00 | 85,00 | 9,00 | BAF | | FPM |
| TCS0579 | 70,00 | 88,00 | 12,00 | BRG | | NBR |
| 3255 | 70,00 | 90,00 | 10,00 | BRG | 01135/02192 | NBR |
| TCS0580 | 70,00 | 90,00 | 10,00 | BAF | | FPM |
| TCS0581 | 70,00 | 90,00 | 10,00 | BRGF | 02192 | FPM |
| TCS0582 | 70,00 | 90,00 | 12,00 | BRG | | NBR |
| TCS0790 | 70,00 | 90,00 | 13,00 | BRG | 00490 | NBR |
| TCS0583 | 70,00 | 92,00 | 12,00 | BRG | | NBR |
| TCS0584 | 70,00 | 95,00 | 12,00 | BRG | | NBR |
| 3249 | 70,00 | 95,00 | 13,00 | AGBB / K7 | | NBR |
| TCS0107 | 70,00 | 95,00 | 13,00 | BRG | 01879 | NBR |
| 4638 | 70,00 | 100,00 | 10,00 | BRG | 00866 | NBR |
| TCS0585 | 70,00 | 100,00 | 10,00 | BRG | 00866 | NBR |
| TCS0586 | 70,00 | 110,00 | 8,00 | BRG | | NBR |
| 3840 | 70,00 | 115,00 | 13,00/17,00 | AGFMF | | FPM |
| TCS0587 | 70,00 | 125,00 | 12,00 | BRG | | NBR |
| 1917 | 71,00 | 86,00 | 5,00 | GA | | PU |
| AG7626 | 72,00 | 90,00 | 10,00 | BR | | NBR |
| 4484 | 72,00 | 95,00 | 10,00 | BRG | | NBR |
| 1552 | 73,00 | 90,00 | 7,00/11,00 | AGGR | | NBR |
| 4399 | 73,00 | 95,25 | 7,30 | GGGX | | NBR |
| 4700 | 73,00 | 101,60 | 12,70 | BG | 00116 | NBR |
| 1469 | 73,00 | 101,60 | 15,87 | BAGG | | NBR |
| TCS0921 | 73,00 | 101,60 | 17,40 | GB | 02036 | NBR |
| TCS0922 | 73,50 | 95,00 | 18,00 | GB | 02017 | NBR |
| TCS0593 | 74,00 | 90,00 | 10,00 | BAG | 01044 | NBR |
| 4592 | 74,00 | 114,00 | 11,00 | BG | 00573 | NBR |
| 4694 | 74,50 | 80,10 | 22,00 | BRXE2 | 01874 | NBR |
| 3535 | 74,60 | 114,30 | 13,00 | B | | NBR |
| 3821 | 75,00 | 89,00 | 8,00 | GA | | PU |
| AG7053 | 75,00 | 90,00 | 5,00 | AGGL | | PU |
| 3482 | 75,00 | 90,00 | 6,50 | AGJG | | NBR |
| TCS0588 | 75,00 | 90,00 | 8,00 | BRG | | NBR |
| TCS0589 | 75,00 | 90,00 | 10,00 | BRG | 02451 | NBR |
| TCS0590 | 75,00 | 92,00 | 12,00 | BRG | | NBR |
| TCS0148 | 75,00 | 95,00 | 10,00 | BR | 02531 | NBR |
| TCS0879 | 75,00 | 95,00 | 10,00 | BRG | 02531 | NBR |
| TCS0155 | 75,00 | 95,00 | 13,00 | BRG | 02753 | NBR |
| 3388 | 75,00 | 100,00 | 10,00 | BA | 00609 | NBR |
| 3702 | 75,00 | 100,00 | 10,00 | BAGF | 02671 | FPM |
| TCS0861 | 75,00 | 100,00 | 10,00 | BRG | 0609/02671 | NBR |
| TCS0041 | 75,00 | 100,00 | 12,00 | BR | 00269 | NBR |
| 4365 | 75,00 | 100,00 | 13,00 | BAX | 01687 | NBR |
| TCS0040 | 75,00 | 100,00 | 13,00 | BAG | 00269 | NBR |
| TCS0594 | 75,00 | 100,00 | 13,00 | BAGF | | FPM |
| TCS0595 | 75,00 | 100,00 | 13,00 | BRG | | NBR |
| TCS0596 | 75,00 | 110,00 | 13,00 | BR | | NBR |
| 4492 | 75,00 | 125,00 | 12,00/20,00 | BRGGEF | | FPM |
| 4622 | 75,90 | 95,00 | 11,00 | BRG | 01856 | NBR |

| Código | Dimensões | | | Modelo | Mercado | Material |
|---------|-----------|---------|-------------|-----------|-------------|----------|
| | Eixo | Externo | Altura | | | |
| 1450 | 76,20 | 88,90 | 8,00 | GA | | PU |
| 3046 | 76,20 | 88,90 | 8,00/11,00 | GAG | | PU |
| 3321 | 76,20 | 95,25 | 13,50/14,00 | AGBK / K7 | | NBR |
| TCS0598 | 76,20 | 96,85 | 9,53 | BAG | | NBR |
| TCS0880 | 76,20 | 101,60 | 11,10 | BG | 02127 | NBR |
| 4242 | 76,20 | 101,60 | 14,00 | AGK1 | | PU |
| TCS0125 | 76,20 | 101,65 | 11,00 | BGP | 02127 | ACM |
| TCS0045 | 76,20 | 101,65 | 12,00 | BA | 00357 | NBR |
| 4673 | 76,20 | 110,00 | 9,50 | BAG | | NBR |
| 3339 | 76,20 | 114,30 | 7,00 | GGGX | | NBR |
| 3003 | 78,00 | 100,00 | 13,00 | BRGS | 01917 | MVQ |
| 4551 | 78,00 | 100,00 | 13,00 | BRG | | NBR |
| 4552 | 78,00 | 100,00 | 17,50 | AGJT | | NBR |
| 4415 | 78,00 | 110,00 | 13,00 | BG | 00819 | NBR |
| TCS0722 | 79,00 | 110,00 | 10,00 | BRG | | NBR |
| 4610 | 79,00 | 110,00 | 17,40 | AGJU | 02035 | NBR |
| TCS0599 | 79,30 | 99,00 | 10,00 | BRGS | | MVQ |
| 1477 | 79,40 | 104,80 | 11,00 | BA | | NBR |
| TCS0809 | 79,80 | 98,40 | 9,50 | BRG | | NBR |
| 3542 | 80,00 | 90,00 | 7,00 | GA | | NBR |
| 1892 | 80,00 | 90,00 | 7,00/10,00 | GAE | | NBR |
| 3541 | 80,00 | 90,00 | 7,00/11,00 | GAE | | PU |
| 3191 | 80,00 | 94,00 | 8,00 | GA | | NBR |
| 3341 | 80,00 | 94,00 | 8,00/13,00 | GAE | | PU |
| 3052 | 80,00 | 94,00 | 8,50/11,00 | GAG | | PU |
| 1655 | 80,00 | 95,00 | 5,00 | GA | | PU |
| TCS0600 | 80,00 | 95,00 | 9,00 | BRG | | NBR |
| TCS0601 | 80,00 | 96,00 | 9,00 | BRG | | NBR |
| 1926 | 80,00 | 100,00 | 10,00 | GA | | PU |
| 3216 | 80,00 | 100,00 | 10,00 | BAG | 02664 | NBR |
| 3796 | 80,00 | 100,00 | 10,00 | BRG | 02664 | NBR |
| 4631 | 80,00 | 100,00 | 10,00 | BRGF | | FPM |
| 6319 | 80,00 | 100,00 | 10,00 | GRF | | FPM |
| 6334 | 80,00 | 100,00 | 10,00 | BR | 00610 | FPM |
| 6657 | 80,00 | 100,00 | 10,00 | BR | 00610 | NBR |
| AG7545 | 80,00 | 100,00 | 10,00 | BRS | | MVQ |
| TCS0602 | 80,00 | 100,00 | 10,00 | BAF | | FPM |
| 3692 | 80,00 | 100,00 | 12,00 | BRGG | | NBR |
| TCS0603 | 80,00 | 100,00 | 12,00 | BRG | 02661/02662 | NBR |
| TCS0604 | 80,00 | 100,00 | 13,00 | BRGF | | FPM |
| TCS0605 | 80,00 | 105,00 | 10,00 | BRG | | NBR |
| TCS0606 | 80,00 | 105,00 | 12,00 | BRG | | NBR |
| 4163 | 80,00 | 105,00 | 13,00 | GRF | | FPM |
| AG7582 | 80,00 | 105,00 | 13,00 | BRGF | | FPM |
| TCS0607 | 80,00 | 110,00 | 10,00 | BRG | | NBR |
| 4685 | 80,00 | 110,00 | 12,00 | BRG | 00900 | NBR |
| 1542 | 80,96 | 107,95 | 13,50 | BG | | NBR |
| 4501 | 81,00 | 117,50 | 14,30 | B | 00002 | NBR |
| TCS0035 | 81,30 | 120,80 | 14,30 | B | | NBR |
| 4328 | 82,00 | 100,00 | 10,00 | BR | | NBR |
| AG7178 | 82,00 | 100,00 | 10,00 | BRF | | FPM |
| 3583 | 82,50 | 101,60 | 9,50 | BAG | | NBR |
| TCS0911 | 82,50 | 107,85 | 11,90 | BGO | 00644 | NBR |
| 3571 | 82,50 | 107,95 | 9,50 | BAGF | | FPM |

| Código | Dimensões | | | Modelo | Mercado | Material |
|---------|-----------|---------|-------------|-----------|-----------|----------|
| | Eixo | Externo | Altura | | | |
| 3370 | 82,50 | 114,30 | 12,70 | BG | 01923 | NBR |
| TCS0906 | 82,50 | 120,00 | 15,00 | BAG | 02416 | NBR |
| 1388 | 82,55 | 95,25 | 8,00 | GA | | PU |
| 4666 | 82,55 | 98,43 | 7,94 | GA | | PU |
| 3955 | 82,55 | 107,95 | 9,50 | AGFW | | FELTRO |
| 1357 | 82,55 | 107,95 | 14,50 | GA | | PU |
| 4215 | 82,55 | 107,95 | 17,00 | BAGGF | | FPM |
| 4639 | 82,55 | 114,33 | 6,35 | GA | | NBR |
| 1955 | 82,60 | 134,55 | 41,20 | AGFN | 02019 | NBR |
| 3115 | 84,00 | 99,00 | 8,00/11,00 | GAE | | PU |
| 4461 | 85,00 | 95,00 | 5,00 | GA | | PU |
| 3483 | 85,00 | 95,00 | 7,00 | GA | | PU |
| 1525 | 85,00 | 95,00 | 7,00/10,00 | GAE | | PU |
| 4408 | 85,00 | 99,00 | 8,00/11,00 | GAG | | PU |
| 3417 | 85,00 | 99,00 | 8,00/13,00 | GAE | | PU |
| AG7026 | 85,00 | 100,00 | 9,00 | BRG | | NBR |
| 4403 | 85,00 | 100,00 | 12,00 | GRF | | FPM |
| TCS0608 | 85,00 | 100,00 | 12,00 | BRG | | NBR |
| TCS0134 | 85,00 | 105,00 | 12,00 | BRGEF | 02283 | FPM |
| 6609 | 85,00 | 110,00 | 7,50 | BRF | | FPM |
| 1959 | 85,00 | 110,00 | 12,00 | BRG | 01767 | NBR |
| 3513 | 85,00 | 110,00 | 12,00 | BR | 01767 | NBR |
| 6024 | 85,00 | 110,00 | 12,00 | BRF | | FPM |
| TCS0802 | 85,00 | 110,00 | 14,00 | BAG | 00618 | NBR |
| 3572 | 85,00 | 120,00 | 12,00 | BAGG | | NBR |
| TCS0846 | 85,00 | 125,00 | 10,00 | BRG | 7221 | NBR |
| 1532 | 85,70 | 107,95 | 7,90 | AGFC | 01900 | NBR |
| 4618 | 85,70 | 111,15 | 11,50 | BAGGF | | FPM |
| TCS0112 | 85,70 | 114,20 | 11,20 | BRG | 01912 | NBR |
| 4377 | 85,70 | 119,00 | 12,70 | B | 00025 | NBR |
| AG7689 | 86,00 | 110,00 | 12,00 | BRF | | FPM |
| TCS0910 | 87,30 | 114,30 | 22,20 | BF | 01791 | NBR |
| 4662 | 87,30 | 120,78 | 15,37 | AGBR / K7 | | NBR |
| 4412 | 87,30 | 120,80 | 14,30 | BG | 00085 | NBR |
| 3515 | 88,90 | 101,60 | 8,00 | GA | | PU |
| 3679 | 88,90 | 104,77 | 8,00 | GA | | PU |
| 4619 | 88,90 | 114,30 | 11,90 | BG | REF.00300 | NBR |
| 1364 | 88,90 | 114,30 | 13,00 | GA | | NBR |
| 1543 | 88,90 | 114,30 | 20,50 | BG | | NBR |
| 1720 | 88,90 | 116,00 | 15,00/30,00 | AGGS | | NBR |
| 4307 | 88,90 | 122,90 | 18,70 | AGJR | 02484 | NBR |
| 1952 | 88,90 | 152,40 | 39,10 | AGFN | 02018 | NBR |
| TCS0904 | 89,00 | 114,25 | 12,70 | BG | 01253 | NBR |
| 4301 | 89,00 | 123,00 | 23,00 | AGBQ / K7 | | NBR |
| 4602 | 89,80 | 123,80 | 17,00 | BRG | 6003 | NBR |
| 3544 | 90,00 | 100,00 | 7,00 | GA | | NBR |
| 3543 | 90,00 | 100,00 | 7,50 | GAE | | PU |
| 3401 | 90,00 | 100,00 | 7,00/10,00 | GAE | | NBR |
| 3362 | 90,00 | 104,00 | 8,00/13,00 | GAE | | PU |
| 4451 | 90,00 | 105,00 | 4,00 | GA | | PU |
| 3505 | 90,00 | 105,00 | 6,00 | GA | | PU |
| 1925 | 90,00 | 110,00 | 10,00 | GA | | PU |
| TCS0610 | 90,00 | 110,00 | 10,00 | BRG | | NBR |
| 1548 | 90,00 | 110,00 | 12,00 | BR | 02574 | NBR |

| Código | Dimensões | | | Modelo | Mercado | Material |
|---------|-----------|---------|------------|--------|---------|----------|
| | Eixo | Externo | Altura | | | |
| 6610 | 90,00 | 110,00 | 12,00 | BRF | 02574 | FPM |
| TCS0611 | 90,00 | 110,00 | 12,00 | BRG | 02574 | NBR |
| 3296 | 90,00 | 110,00 | 13,00 | BAG | 01416 | NBR |
| TCS0105 | 90,00 | 112,70 | 13,00 | B | 01829 | NBR |
| 3389 | 90,00 | 115,00 | 12,50 | BAG | | NBR |
| TCS0612 | 90,00 | 115,00 | 13,00 | BRG | 02325 | NBR |
| TCS0613 | 90,00 | 120,00 | 12,00 | BRGF | 02751 | FPM |
| 3534 | 90,00 | 120,00 | 13,00 | BRG | 00497 | NBR |
| 5610 | 90,00 | 120,00 | 13,00 | BRGF | 00497 | FPM |
| 3026 | 90,00 | 120,00 | 20,00 | AGGT | | NBR/PU |
| 4633 | 90,00 | 140,00 | 13,00 | B | | NBR |
| 4617 | 90,00 | 154,00 | 13,00 | BRGEF | | FPM |
| 4623 | 90,00 | 170,00 | 13,00 | BRGEF | | FPM |
| 4205 | 92,00 | 123,80 | 16,00 | BG | 00442 | NBR |
| 1481 | 92,10 | 123,85 | 21,00 | BG | 01251 | NBR |
| 4102 | 94,00 | 120,00 | 13,00 | B | | NBR |
| 3491 | 95,00 | 109,00 | 8,00/11,00 | GAG | | PU |
| 3363 | 95,00 | 109,00 | 8,00/14,00 | GAE | | PU |
| 4397 | 95,00 | 110,00 | 9,00 | BRF | | FPM |
| TCS0847 | 95,00 | 110,00 | 12,00 | BRG | 8978 | NBR |
| 6611 | 95,00 | 115,00 | 11,80 | BRF | | FPM |
| 4211 | 95,00 | 115,00 | 13,00 | BRF | 02690 | FPM |
| 4218 | 95,00 | 115,00 | 13,00 | GRF | | FPM |
| 4499 | 95,00 | 115,00 | 13,00 | BR | 02690 | NBR |
| 6335 | 95,00 | 115,00 | 13,00 | BR | 02690 | FPM |
| TCS0614 | 95,00 | 115,00 | 13,00 | B | | NBR |
| TCS0615 | 95,00 | 115,00 | 13,00 | BP | | ACM |
| 4244 | 95,00 | 120,00 | 12,00 | BRGF | | FPM |
| 4128 | 95,00 | 120,00 | 13,00 | BRG | | NBR |
| 3025 | 95,00 | 125,00 | 20,00 | BRGG | | NBR |
| 4646 | 95,00 | 130,00 | 12,00 | BG | | NBR |
| TCS0076 | 95,00 | 130,00 | 13,00 | B | 01043 | NBR |
| 3326 | 95,30 | 114,25 | 12,00 | BGF | 02125 | FPM |
| 3190 | 96,00 | 109,00 | 8,00 | GA | | NBR |
| TCS0725 | 98,00 | 130,00 | 12,00 | BRG | | NBR |
| TCS0143 | 98,40 | 144,54 | 16,00 | BY | 02485 | NBR |
| TCS0028 | 98,50 | 144,45 | 19,00 | B | 00007 | NBR |
| 1511 | 100,00 | 110,00 | 7,00/10,00 | GAE | | NBR |
| 3368 | 100,00 | 114,00 | 8,00/11,00 | GAG | | PU |
| TCS0619 | 100,00 | 120,00 | 10,00 | BRG | | NBR |
| TCS0620 | 100,00 | 120,00 | 11,00 | BAF | | FPM |
| TCS0621 | 100,00 | 120,00 | 12,00 | BRG | 01375 | NBR |
| TCS0117 | 100,00 | 120,00 | 13,00 | BG | 02049 | NBR |
| TCS0103 | 100,00 | 123,80 | 13,00 | B | 01801 | NBR |
| 6973 | 100,00 | 125,00 | 12,00 | BRG | 01549 | NBR |
| TCS0161 | 100,00 | 125,00 | 12,00 | BRA | 07322 | NBR |
| TCS0623 | 100,00 | 125,00 | 13,00 | BRG | | NBR |
| 6974 | 100,00 | 125,00 | 15,00 | BRO | | NBR |
| 4613 | 100,00 | 130,00 | 12,00 | BRG | 01721 | NBR |
| 4640 | 100,00 | 130,00 | 12,00 | BROF | | FPM |
| TCS0030 | 100,00 | 130,00 | 13,00 | BA | 00043 | NBR |
| TCS0625 | 100,00 | 130,00 | 13,00 | BRG | 01974 | NBR |
| 1484 | 100,00 | 136,50 | 12,70 | BG | | NBR |
| TCS0738 | 100,00 | 140,00 | 13,00 | BRG | | NBR |

| Código | Dimensões | | | Modelo | Mercado | Material |
|---------|-----------|---------|-------------|------------|---------|----------|
| | Eixo | Externo | Altura | | | |
| TCS0626 | 100,00 | 180,00 | 12,00 | BRG | | NBR |
| 1935 | 101,60 | 126,90 | 12,70 | BG | 00123 | NBR |
| 1482 | 101,60 | 127,00 | 9,50 | B | | NBR |
| 1483 | 101,60 | 127,00 | 9,50 | BS | | MVQ |
| 3996 | 101,60 | 127,00 | 9,50 | BF | | FPM |
| 4299 | 101,60 | 127,00 | 16,00 | BG | 02194 | NBR |
| 3517 | 101,60 | 130,20 | 8,00 | BF | | FPM |
| 1475 | 101,60 | 139,70 | 16,50 | BG | | NBR |
| TCS0902 | 101,80 | 127,10 | 11,90 | BGO | 01901 | NBR |
| TCS0903 | 102,00 | 130,00 | 13,00 | BR | 00616 | NBR |
| 3314 | 104,80 | 130,20 | 12,70 | B | | NBR |
| 4652 | 105,00 | 130,00 | 12,00 | BRAGF | 02696 | FPM |
| TCS0627 | 105,00 | 130,00 | 12,00 | BRGF | 02985 | FPM |
| TCS0734 | 105,00 | 130,00 | 12,00 | BRG | 02985 | NBR |
| TCS0628 | 105,00 | 135,00 | 14,00 | BRG | | NBR |
| 1480 | 105,00 | 140,00 | 13,00 | BR | 02195 | NBR |
| 4677 | 106,50 | 140,00 | 15,00 | AGBR / K7 | 02894 | NBR |
| TCS0724 | 107,00 | 140,00 | 13,00 | BRG | | NBR |
| TCS0629 | 107,95 | 152,40 | 12,70 | BRG | | NBR |
| 4098 | 108,00 | 130,00 | 13,00 | BRF | | FPM |
| 4339 | 110,00 | 120,00 | 7,00/10,00 | GAE | | PU |
| 4669 | 110,00 | 125,00 | 9,00 | AGGL | | PU |
| TCS0630 | 110,00 | 130,00 | 12,00 | BRG | | NBR |
| 1957 | 110,00 | 130,00 | 13,00 | BRO | 00803 | NBR |
| 1958 | 110,00 | 130,00 | 13,00 | BR | 00803 | NBR |
| 4210 | 110,00 | 130,00 | 13,00 | BRGS | 00803 | MVQ |
| 4548 | 110,00 | 130,00 | 13,00 | BRGF | | FPM |
| TCS0631 | 110,00 | 135,00 | 12,00 | BRG | | NBR |
| 4413 | 110,00 | 139,50 | 13,00 | BG | 00516 | NBR |
| TCS0632 | 110,00 | 140,00 | 12,00 | BRG | | NBR |
| 3274 | 110,00 | 140,00 | 12,50 | AGGI | | NBR/PTFE |
| 4099 | 110,00 | 140,00 | 13,00 | BRF | | FPM |
| 4177 | 110,00 | 140,00 | 13,00 | BRF | | FPM |
| TCS0633 | 110,00 | 140,00 | 13,00 | BRGF | | FPM |
| TCS0818 | 110,00 | 140,00 | 13,00 | BRG | | NBR |
| TCS0634 | 110,00 | 140,00 | 14,00 | BRG | | NBR |
| TCS0635 | 110,00 | 140,00 | 14,00 | BRGF | | FPM |
| 3282 | 114,30 | 135,00 | 12,70 | BRAGF | | FPM |
| TCS0636 | 114,30 | 152,40 | 12,70 | BRG | | NBR |
| 1476 | 114,30 | 155,55 | 14,00 | BG | 02180 | NBR |
| TCS0637 | 115,00 | 145,00 | 14,00 | BAGF | | FPM |
| 1488 | 116,00 | 168,50 | 13,00/27,50 | AGJA | | NBR |
| 3615 | 117,00 | 168,00 | 15,80/27,50 | AGBN / K7 | | NBR |
| TCS0638 | 118,00 | 150,00 | 12,00 | BRG | | NBR |
| TCS0109 | 120,00 | 144,95 | 15,00 | BRAG | 01884 | NBR |
| 4247 | 120,00 | 150,00 | 12,00 | BRGF | 02868 | FPM |
| 6343 | 120,00 | 150,00 | 12,00 | BRF | | FPM |
| TCS0639 | 120,00 | 150,00 | 13,00 | BRG | | NBR |
| TCS0640 | 120,00 | 150,00 | 14,00 | BRGF | | FPM |
| TCS0641 | 120,00 | 150,00 | 14,00 | BRG | | NBR |
| 3585 | 120,00 | 152,40 | 11,50/23,50 | AGJA1 | | NBR |
| TCS0154 | 121,10 | 160,20 | 35,00 | BY | 02713 | NBR |
| 4309 | 121,80 | 150,00 | 13,00 | AGBA / K7 | | NBR |
| 4502 | 122,00 | 142,00 | 10,00/15,00 | AGBU / K7F | | FPM |

| Código | Dimensões | | | Modelo | Mercado | Material |
|---------|-----------|---------|-------------|-----------|---------|----------|
| | Eixo | Externo | Altura | | | |
| 3002 | 122,20 | 140,80 | 11,80 | BRGS | | MVQ |
| 4410 | 122,20 | 140,80 | 11,80 | BRGS | 02115 | MVQ |
| 4417 | 122,20 | 140,80 | 11,80 | BRGF | 02612 | FPM |
| 3727 | 122,20 | 140,80 | 12,00 | BRGF | 02449 | FPM |
| 3855 | 123,85 | 158,75 | 12,70 | B | | NBR |
| 3284 | 125,00 | 140,00 | 7,00 | GA | | NBR |
| 3241 | 125,00 | 140,00 | 9,00/12,00 | GAE | | NBR |
| 1513 | 125,00 | 150,00 | 10,00 | BRO | | NBR |
| 4248 | 125,00 | 150,00 | 12,00 | BRGF | | FPM |
| 6340 | 125,00 | 150,00 | 12,00 | BRF | | FPM |
| 4670 | 125,00 | 150,00 | 13,00 | BRG | 02868 | NBR |
| TCS0098 | 125,00 | 150,00 | 15,00 | BG | 01735 | NBR |
| TCS0047 | 125,00 | 150,35 | 13,00 | BR | 00420 | NBR |
| TCS0642 | 125,00 | 155,00 | 14,00 | BRG | | NBR |
| 3297 | 127,00 | 152,40 | 12,70 | BP | | ACM |
| 4446 | 127,00 | 158,75 | 16,00 | AGBR / K7 | 02496 | NBR |
| 1491 | 127,00 | 159,00 | 15,00 | BG | | NBR |
| 1555 | 127,00 | 159,00 | 24,00 | AGBF / K7 | | NBR |
| 3272 | 127,00 | 159,00 | 24,00 | AGBJ / K7 | | NBR |
| 4591 | 127,00 | 165,10 | 16,00 | BG | 00310 | NBR |
| 3299 | 129,00 | 160,00 | 14,00/17,00 | AGBD / K7 | | NBR |
| 3280 | 130,00 | 154,00 | 18,00 | AGGJ | | NBR/PU |
| TCS0841 | 130,00 | 160,00 | 12,00 | BR | 01193 | NBR |
| TCS0643 | 130,00 | 160,00 | 13,00 | BRGS | | MVQ |
| TCS0121 | 130,00 | 160,00 | 14,00 | BRGS | 02069 | MVQ |
| TCS0644 | 130,00 | 160,00 | 14,00 | BAGF | | FPM |
| TCS0645 | 130,00 | 160,00 | 14,00 | BRG | | NBR |
| TCS0817 | 130,00 | 160,00 | 14,00 | BRG | 02069 | NBR |
| 4391 | 130,00 | 160,00 | 15,00 | BRF | | FPM |
| 1764 | 130,00 | 160,00 | 20,00 | AGFD | | NBR/PU |
| 3841 | 130,00 | 160,00 | 15,50/20,00 | AGBE / K7 | | NBR |
| 4411 | 133,30 | 158,75 | 11,00 | BRGS | | MVQ |
| 1918 | 133,30 | 158,75 | 12,70 | BRGS | 01972 | MVQ |
| 3271 | 135,00 | 158,75 | 11,00 | BRGF | | FPM |
| TCS0646 | 135,00 | 165,00 | 14,00 | BRG | | NBR |
| TCS0717 | 136,00 | 158,00 | 12,00 | BRG | | NBR |
| 3895 | 136,00 | 165,50 | 15,00 | AGFV | | NBR/PU |
| 3509 | 136,50 | 152,40 | 5,50 | GA | | NBR |
| 3320 | 136,50 | 171,45 | 15,80 | BG | | NBR |
| 4322 | 136,80 | 165,00 | 13,00 | AGBA / K7 | | NBR |
| 4430 | 136,80 | 165,00 | 13,00 | AGBA / K7 | | NBR |
| 3390 | 139,70 | 171,45 | 15,80 | BGF | | FPM |
| 3145 | 140,00 | 155,00 | 9,00/12,00 | GAE | | NBR |
| TCS0739 | 140,00 | 160,00 | 12,00 | BRG | | NBR |
| TCS0647 | 140,00 | 160,00 | 14,00 | BRG | | NBR |
| 1538 | 140,00 | 165,00 | 13,00/16,00 | BRO | | NBR |
| 4500 | 140,00 | 170,00 | 13,00 | BR | 00502 | NBR |
| TCS0648 | 140,00 | 170,00 | 15,00 | BRGF | | FPM |
| TCS0649 | 140,00 | 170,00 | 15,00 | BRG | | NBR |
| 4376 | 140,00 | 170,00 | 16,00 | BGF | | FPM |
| 1963 | 140,00 | 170,00 | 20,00 | AGFD | | NBR/PU |
| 3988 | 140,00 | 170,00 | 14,50/16,00 | AGBB / K7 | | FPM |
| 3842 | 140,00 | 170,00 | 15,50/17,50 | AGBE / K7 | | FPM |
| TCS0398 | 142,90 | 171,05 | 14,30 | BR | 00248 | NBR |

| Código | Dimensões | | | Modelo | Mercado | Material |
|---------|------------|---------|-------------|-----------|---------|----------|
| | Eixo | Externo | Altura | | | |
| 4636 | 143,00 | 150,00 | 27,00 | BRXE2 | 01090 | NBR |
| TCS0650 | 145,00 | 170,00 | 12,00 | BRG | | NBR |
| TCS0651 | 145,00 | 170,00 | 13,00 | BRG | | NBR |
| TCS0652 | 145,00 | 180,00 | 12,00 | BRGF | | FPM |
| 3298 | 146,00 | 168,25 | 16,00 | B | 01928 | NBR |
| 3242 | 150,00 | 165,00 | 9,00/12,00 | GAE | | NBR |
| 1494 | 150,00 | 174,00 | 28,00 | AGFO | | NBR |
| 3240 | 150,00 | 176,00 | 13,00/17,00 | AGBD / K7 | | NBR |
| 4494 | 150,00 | 176,00 | 14,50/18,50 | AGBE / K7 | | NBR |
| TCS0653 | 150,00 | 180,00 | 12,00 | BR | | NBR |
| 3251 | 150,00 | 180,00 | 14,50 | AGBB / K7 | | NBR |
| TCS0088 | 150,00 | 180,00 | 15,00 | BR | 01424 | NBR |
| 3518 | 150,00 | 180,00 | 16,00 | AGBM / K7 | | NBR |
| 3394 | 155,00 | 190,00 | 17,00 | AGBC / K7 | | NBR |
| 3162 | 155,00 | 195,00 | 18,00 | AGBB / K7 | | NBR |
| 4629 | 158,75 | 196,85 | 12,70 | B | | NBR |
| TCS0654 | 160,00 | 190,00 | 14,00 | BRGF | | FPM |
| TCS0655 | 160,00 | 190,00 | 15,00 | BRGF | | FPM |
| TCS0735 | 160,00 | 190,00 | 15,00 | BRG | | NBR |
| 4691 | 160,00 | 196,00 | 17,00 | AGBD / K7 | | NBR |
| 3588 | 165,00 | 190,00 | 15,50/17,00 | AGBC / K7 | | NBR |
| 3250 | 165,00 | 195,00 | 11,50/16,00 | BRO | | NBR |
| 3713 | 165,00 | 195,00 | 16,50/18,00 | AGBB / K7 | | NBR |
| TCS0656 | 165,00 | 200,00 | 15,00 | BRGF | | FPM |
| 3270 | 167,80 | 198,00 | 13,00/17,70 | AGBI / K7 | | NBR |
| TCS0923 | 168,00 | 188,00 | 31,50 | BAG | 02246 | NBR |
| 1970 | 168,00 | 198,00 | 16,50/20,00 | BRO | | NBR |
| 4329 | 170,00 | 197,00 | 15,00 | BR | | NBR |
| TCS0657 | 180,00 | 220,00 | 15,00 | BR | | NBR |
| 3506 | 190,00 | 210,00 | 10,00 | GA | | PU |
| TCS0039 | 190,00 | 220,00 | 14,80 | BR | 00268 | NBR |
| TCS0658 | 190,00 | 220,00 | 15,00 | BRGF | | FPM |
| 3566 | 190,00 | 220,00 | 16,00/18,00 | AGBB / K7 | | NBR |
| 4637 | 195,00 | 225,00 | 15,00 | BR | | NBR |
| 4366 | 200,00 | 230,00 | 13,00 | BR | | NBR |
| TCS0850 | 200,00 | 230,00 | 13,00 | BR | | NBR |
| TCS0659 | 200,00 | 230,00 | 15,00 | BRG | | NBR |
| TCS0660 | 209,55 | 260,35 | 15,88 | B | | NBR |
| TCS0661 | 220,00 | 260,00 | 22,00 | BRG | | NBR |
| TCS0662 | 230,00 | 254,00 | 12,00 | BA | | NBR |
| TCS0663 | 240,00 | 270,00 | 15,00 | BRG | | NBR |
| TCS0696 | 8,40/14,85 | 18,50 | 7,50/10,60 | NF | | FPM |
| TCS0664 | 240,00 | 280,00 | 15,00 | BRG | | NBR |
| TCS0665 | 250,00 | 280,00 | 15,00 | BRGF | | FPM |
| TCS0666 | 250,00 | 280,00 | 15,00 | BRG | | NBR |

| Código | Dimensões | | | Modelo | Mercado | Material |
|--------|-----------|---------|-----------|--------|---------|----------|
| | Eixo | Externo | Altura | | | |
| 1023 | 50,00 | 62,00 | 5,00/7,00 | AGJB | | NBR |
| 1054 | 41,30 | 49,20 | 6,00 | BAG | 01963 | NBR |
| 1081 | 60,00 | 90,00 | 10,00 | BRG | 00517 | NBR |
| 1117 | 56,00 | 71,00 | 9,00 | GA | | NBR |
| 1153 | 24,00 | 32,00 | 5,00/6,00 | AGGD | | NBR |
| 1243 | 42,00 | 58,80 | 12,70 | AGFJ | | NBR |
| 1256 | 55,00 | 70,00 | 12,00 | BRXE | 02517 | NBR / PU |
| 1258 | 50,00 | 65,10 | 10,00 | BRXE | | NBR |
| 1302 | 65,00 | 100,00 | 9,50 | BR | | NBR |
| 1331 | 63,50 | 82,55 | 9,50 | AGGL | | NBR |
| 1335 | 69,85 | 95,25 | 14,00 | AGK1 | | PU |
| 1337 | 50,80 | 68,30 | 9,50 | GA | | PU |
| 1338 | 63,50 | 82,55 | 10,00 | GA | | PU |
| 1340 | 38,10 | 57,15 | 9,50 | GA | | PU |
| 1341 | 60,30 | 79,40 | 9,50 | GA | | PU |
| 1342 | 44,00 | 57,00 | 6,50 | GA | | PU |
| 1344 | 50,80 | 63,50 | 6,50 | GA | | PU |
| 1347 | 69,80 | 82,55 | 8,00 | GA | | PU |
| 1354 | 50,80 | 70,00 | 9,50 | AGGL | | PU |
| 1357 | 82,55 | 107,95 | 14,50 | GA | | PU |
| 1364 | 88,90 | 114,30 | 13,00 | GA | | PU |
| 1384 | 38,10 | 50,80 | 6,40 | GA | | NBR |
| 1388 | 82,55 | 95,25 | 8,00 | GA | | PU |
| 1403 | 14,00 | 50,50 | 46,00 | AGGF | 02020 | ASBR |
| 1405 | 49,20 | 68,15 | 12,70 | BAF | 00185 | FPM |
| 1426 | 28,60 | 38,00 | 7,00 | BRG | 01022 | NBR |
| 1448 | 57,20 | 76,20 | 9,50 | GA | | PU |
| 1449 | 49,20 | 68,25 | 12,70 | BAS | | MVQ |
| 1450 | 76,20 | 88,90 | 8,00 | GA | | PU |
| 1451 | 63,50 | 76,20 | 8,00 | GA | | PU |
| 1452 | 57,15 | 69,85 | 8,00 | GA | | PU |
| 1453 | 50,80 | 63,50 | 8,00 | GA | | PU |
| 1454 | 44,50 | 57,15 | 8,00 | GA | | PU |
| 1455 | 38,10 | 50,80 | 8,00 | GA | | PU |
| 1456 | 50,00 | 70,00 | 9,00 | BA | | NBR |
| 1457 | 69,90 | 88,90 | 9,50 | BR | | NBR |
| 1458 | 38,00 | 52,00 | 10,00 | BR | 00479 | NBR |
| 1459 | 50,00 | 80,00 | 10,00 | BA | | NBR |
| 1460 | 57,10 | 76,20 | 12,70 | BRG | 02193 | NBR |
| 1461 | 54,00 | 73,00 | 11,00 | BAG | 02207 | NBR |
| 1462 | 31,70 | 50,80 | 12,70 | BRG | | NBR |
| 1463 | 63,50 | 76,10 | 9,50 | BR | 00907 | NBR |
| 1464 | 28,00 | 38,00 | 5,50 | BR | | NBR |
| 1465 | 48,00 | 61,00 | 6,50 | BA | | NBR |
| 1466 | 54,00 | 77,80 | 12,70 | BAS | | MVQ |
| 1467 | 54,00 | 73,00 | 11,00 | BAGS | 02207 | MVQ |
| 1469 | 73,00 | 101,60 | 15,87 | BAGG | | NBR |
| 1470 | 66,70 | 95,25 | 12,70 | BR | 00379 | NBR |
| 1471 | 37,00 | 50,00 | 12,00 | BR | | NBR |
| 1474 | 19,00 | 31,75 | 11,00 | BAG | | NBR |
| 1475 | 101,60 | 139,70 | 16,50 | BG | | NBR |
| 1476 | 114,30 | 155,55 | 14,00 | BG | 02180 | NBR |
| 1477 | 79,40 | 104,80 | 11,00 | BA | | NBR |
| 1478 | 19,05 | 31,75 | 8,00 | BA | 00989 | NBR |

| Código | Dimensões | | | Modelo | Mercado | Material |
|--------|-----------|---------|-------------|--------|-------------|-----------|
| | Eixo | Externo | Altura | | | |
| 1479 | 54,00 | 81,00 | 20,00 | BABE | 01933 | NBR |
| 1480 | 105,00 | 140,00 | 13,00 | BR | 02195 | NBR |
| 1481 | 92,10 | 123,85 | 21,00 | BG | 01251 | NBR |
| 1482 | 101,60 | 127,00 | 9,50 | B | | NBR |
| 1483 | 101,60 | 127,00 | 9,50 | BS | | MVQ |
| 1484 | 100,00 | 136,50 | 12,70 | BG | | NBR |
| 1488 | 116,00 | 168,50 | 13,00/27,50 | AGJA | | NBR |
| 1489 | 27,50 | 37,70 | 7,50 | AGFZ | | NBR |
| 1491 | 127,00 | 159,00 | 15,00 | BG | | NBR |
| 1494 | 150,00 | 174,00 | 28,00 | AGFO | | NBR |
| 1495 | 44,30 | 81,00 | 12,50 | BR | 02196 | NBR |
| 1496 | 15,80 | 28,60 | 6,40 | BRG | | NBR |
| 1497 | 19,00 | 31,60 | 7,70 | BR | 02263 | NBR |
| 1498 | 22,20 | 35,00 | 9,50 | BRGF | | FPM |
| 1499 | 30,00 | 40,00 | 7,00 | BR | 01535/01903 | NBR |
| 1500 | 30,00 | 46,40 | 10,00 | BA | 01831 | NBR |
| 1501 | 19,00 | 35,00 | 7,00 | BAG | | NBR |
| 1502 | 30,00 | 42,95 | 9,50 | BA | 00813 | NBR |
| 1503 | 22,00 | 35,00 | 7,00 | BAG | | NBR |
| 1505 | 50,80 | 60,30 | 6,40 | GA | | NBR |
| 1506 | 46,00 | 65,00 | 16,00 | AGFV | | NBR/PU |
| 1508 | 50,00 | 60,00 | 7,00/9,50 | GAG | | PU |
| 1509 | 60,00 | 70,00 | 7,50/9,50 | GAE | | NBR |
| 1511 | 100,00 | 110,00 | 7,00/10,00 | GAE | | NBR |
| 1512 | 28,60 | 52,40 | 7,00 | BRG | | NBR |
| 1513 | 125,00 | 150,00 | 10,00 | BRO | | NBR |
| 1514 | 31,75 | 44,45 | 8,00 | GA | | NBR |
| 1515 | 51,00 | 65,00 | 8,00 | BRGH | | NBR/NYLON |
| 1516 | 40,00 | 55,00 | 9,00 | BRGH | | NBR/NYLON |
| 1517 | 35,00 | 52,00 | 12,00 | BRG | 00758/00912 | NBR |
| 1518 | 28,60 | 41,20 | 10,00 | BRG | | NBR |
| 1520 | 50,00 | 65,00 | 7,00/10,00 | GAE | | NBR |
| 1521 | 22,20 | 35,00 | 9,50 | BRG | | NBR |
| 1522 | 33,00 | 51,00 | 8,00 | BR | | NBR |
| 1523 | 40,00 | 50,00 | 6,50/10,00 | GAE | | NBR |
| 1524 | 40,00 | 60,00 | 10,00 | B | | NBR |
| 1525 | 85,00 | 95,00 | 7,00/10,00 | GAE | | PU |
| 1526 | 68,00 | 90,00 | 9,50 | B | | NBR |
| 1527 | 17,00 | 30,00 | 7,00 | BRG | 02730 | NBR |
| 1528 | 41,30 | 61,90 | 13,50 | AGFJ | | NBR/PU |
| 1529 | 45,00 | 55,00 | 7,00/10,00 | GAE | | PU |
| 1531 | 50,80 | 70,00 | 5,00 | GA | | NBR |
| 1532 | 85,70 | 107,95 | 7,90 | AGFC | 01900 | NBR |
| 1533 | 63,50 | 95,25 | 13,00 | B | | NBR |
| 1534 | 68,00 | 90,00 | 10,00 | BR | 02445 | NBR |
| 1535 | 50,00 | 80,00 | 10,00 | BRGG | | NBR |
| 1536 | 44,50 | 63,50 | 8,00 | GA | | NBR |
| 1537 | 41,30 | 50,80 | 5,00 | GA | | NBR |
| 1538 | 140,00 | 165,00 | 13,00/16,00 | BRO | | NBR |
| 1539 | 45,00 | 70,00 | 10,00 | BRGG | | NBR |
| 1540 | 55,00 | 66,00 | 7,50/10,00 | GAE | | PU |
| 1541 | 69,80 | 101,60 | 15,00 | BG | | NBR |
| 1542 | 80,96 | 107,95 | 13,50 | BG | | NBR |
| 1543 | 88,90 | 114,30 | 20,50 | BG | | NBR |

| Código | Dimensões | | | Modelo | Mercado | Material |
|--------|-----------|---------|-------------|-----------|---------|----------|
| | Eixo | Externo | Altura | | | |
| 1544 | 63,50 | 82,55 | 12,70 | B | 01790 | NBR |
| 1545 | 46,00 | 57,15 | 7,00/9,50 | GAE | | PU |
| 1546 | 59,00 | 75,00 | 8,00 | BRG | | NBR |
| 1547 | 68,00 | 90,00 | 10,00 | BAG | 00228 | NBR |
| 1548 | 90,00 | 110,00 | 12,00 | BR | 02574 | NBR |
| 1549 | 60,00 | 80,00 | 8,00 | BR | 00036 | NBR |
| 1550 | 69,80 | 100,00 | 11,00 | B | | NBR |
| 1551 | 45,00 | 62,00 | 8,50 | BR | | NBR |
| 1552 | 73,00 | 90,00 | 7,00/11,00 | AGGR | | NBR |
| 1554 | 42,00 | 62,00 | 7,50 | BRG | | NBR |
| 1555 | 127,00 | 159,00 | 24,00 | AGBF / K7 | | NBR |
| 1600 | 35,00 | 52,00 | 14,50 | AGFV | | NBR/PU |
| 1655 | 80,00 | 95,00 | 5,00 | GA | | PU |
| 1656 | 57,15 | 69,85 | 8,00/10,50 | GAE | | NBR |
| 1666 | 60,30 | 79,35 | 9,50 | BAG | 02077 | NBR |
| 1716 | 57,15 | 85,70 | 12,70 | BR | | NBR |
| 1717 | 70,00 | 85,00 | 7,00 | GA | 02637 | PU |
| 1720 | 88,90 | 116,00 | 15,00/30,00 | AGGS | | NBR |
| 1764 | 130,00 | 160,00 | 20,00 | AGFD | | NBR/PU |
| 1780 | 44,50 | 68,20 | 15,90 | BRG | 01679 | NBR |
| 1803 | 70,00 | 80,00 | 7,00 | GA | | NBR |
| 1827 | 63,50 | 77,80 | 9,50 | GA | | PU |
| 1842 | 69,85 | 95,25 | 9,50 | GA | | PU |
| 1888 | 60,30 | 85,70 | 22,80 | BABE | 02090 | NBR |
| 1892 | 80,00 | 90,00 | 7,00/10,00 | GAE | | NBR |
| 1896 | 40,00 | 60,00 | 18,00 | AGFV | | MVQ/PU |
| 1901 | 44,50 | 54,00 | 4,80 | BA | 00749 | NBR |
| 1917 | 71,00 | 86,00 | 5,00 | GA | | PU |
| 1918 | 133,30 | 158,75 | 12,70 | BRG | 01972 | MVQ |
| 1919 | 70,00 | 80,00 | 7,00/9,00 | GAE | | NBR |
| 1923 | 50,00 | 65,00 | 8,00 | GA | | PU |
| 1925 | 90,00 | 110,00 | 10,00 | GA | | PU |
| 1926 | 80,00 | 100,00 | 10,00 | GA | | PU |
| 1927 | 35,00 | 50,00 | 12,00 | BAG | | NBR |
| 1928 | 45,00 | 65,00 | 15,00 | AGFK | | NBR/PU |
| 1930 | 40,00 | 56,00 | 9,00 | BAG | 01265 | NBR |
| 1931 | 38,10 | 63,50 | 8,00 | BA | | NBR |
| 1933 | 49,00 | 65,00 | 10,00 | BAG | 01241 | NBR |
| 1934 | 49,00 | 68,00 | 12,00 | BAG | 01262 | NBR |
| 1935 | 101,60 | 126,90 | 12,70 | BG | 00123 | NBR |
| 1936 | 55,00 | 80,00 | 13,00 | BAG | 00498 | NBR |
| 1940 | 55,00 | 75,00 | 22,00 | AGFV | | NBR/PU |
| 1947 | 60,00 | 75,00 | 7,50 | GA | | NBR |
| 1950 | 54,00 | 65,00 | 3,20 | GA | | NBR |
| 1951 | 60,30 | 85,75 | 22,80 | AGFS | | NBR |
| 1952 | 88,90 | 152,40 | 39,10 | AGFN | 02018 | NBR |
| 1955 | 82,60 | 134,55 | 41,20 | AGFN | 02019 | NBR |
| 1957 | 110,00 | 130,00 | 13,00 | BRO | 00803 | NBR |
| 1958 | 110,00 | 130,00 | 13,00 | BR | 00803 | NBR |
| 1959 | 85,00 | 110,00 | 12,00 | BRG | 01767 | NBR |
| 1960 | 52,40 | 74,70 | 8,40 | GGGX | 02026 | NBR |
| 1963 | 140,00 | 170,00 | 20,00 | AGFD | | NBR/PU |
| 1968 | 57,15 | 84,13 | 9,00 | AGGN | | NBR |
| 1969 | 45,00 | 60,00 | 8,00 | GA | | PU |

| Código | Dimensões | | | Modelo | Mercado | Material |
|--------|-----------|---------|-------------|-----------|-------------|-----------|
| | Eixo | Externo | Altura | | | |
| 1970 | 168,00 | 198,00 | 16,50/20,00 | BRO | | NBR |
| 1975 | 30,00 | 46,00 | 20,00 | BRG | | NBR |
| 1983 | 64,00 | 78,00 | 8,00 | GA | | PU |
| 1984 | 47,60 | 69,85 | 9,50 | BR | 01699 | NBR |
| 1986 | 44,45 | 61,90 | 9,50 | GA | | PU |
| 3002 | 122,20 | 140,80 | 11,80 | BRGS | | MVQ |
| 3003 | 78,00 | 100,00 | 13,00 | BRGS | 01917 | MVQ |
| 3010 | 60,00 | 85,00 | 10,00 | BROF | | FPM |
| 3011 | 53,90 | 73,00 | 12,70 | B | 00037 | NBR |
| 3012 | 28,60 | 41,30 | 9,40 | BA | 01962 | NBR |
| 3013 | 55,00 | 69,00 | 8,00/10,00 | GAG | | PU |
| 3014 | 46,00 | 57,00 | 7,00/10,00 | GAG | | NBR |
| 3015 | 66,00 | 79,00 | 8,00/9,50 | GAG | | PU |
| 3025 | 95,00 | 125,00 | 20,00 | BRGG | | NBR |
| 3026 | 90,00 | 120,00 | 20,00 | AGGT | | NBR/PU |
| 3027 | 60,30 | 82,50 | 11,00 | BRGS | 02116 | MVQ |
| 3028 | 42,00 | 62,00 | 14,50 | AGFV | | NBR/PU |
| 3046 | 76,20 | 88,90 | 8,00/11,00 | GAG | | PU |
| 3051 | 70,00 | 84,00 | 7,00/10,00 | GAG | | PU |
| 3052 | 80,00 | 94,00 | 8,50/11,00 | GAG | | PU |
| 3055 | 50,80 | 69,85 | 15,80 | AGGL | | PU |
| 3108 | 50,00 | 60,00 | 7,00 | BA | | NBR |
| 3109 | 55,00 | 68,00 | 7,00 | BA | | NBR |
| 3110 | 25,00 | 35,00 | 7,00 | BA | 01543 | NBR |
| 3115 | 84,00 | 99,00 | 8,00/11,00 | GAE | | PU |
| 3122 | 45,00 | 65,00 | 12,00 | AGFV | | NBR/PU |
| 3123 | 22,20 | 50,80 | 12,70 | BRG | | NBR |
| 3145 | 140,00 | 155,00 | 9,00/12,00 | GAE | | NBR |
| 3149 | 50,80 | 58,80 | 3,00/4,60 | AGJC | 02819 | NBR |
| 3150 | 57,10 | 65,30 | 3,10/4,50 | AGJC | | NBR |
| 3152 | 20,70 | 30,25 | 3,20 | AGGX | | NBR |
| 3162 | 155,00 | 195,00 | 18,00 | AGBB / K7 | | NBR |
| 3163 | 18,20 | 30,00 | 6,00 | BRG | 02830 | NBR |
| 3190 | 96,00 | 109,00 | 8,00 | GA | | NBR |
| 3191 | 80,00 | 94,00 | 8,00 | GA | | NBR |
| 3207 | 65,00 | 120,00 | 12,00 | BAGG | | NBR |
| 3212 | 57,10 | 74,60 | 8,50 | BRGH | | NBR/NYLON |
| 3215 | 22,00 | 35,00 | 7,00 | BRG | 02572/02579 | NBR |
| 3216 | 80,00 | 100,00 | 10,00 | BAG | 02664 | NBR |
| 3228 | 40,00 | 60,00 | 18,00 | AGFV | | NBR/PU |
| 3235 | 57,00 | 80,00 | 16,50 | AGFV | | NBR/PU |
| 3239 | 35,00 | 65,00 | 14,50 | AGBC / K7 | | NBR |
| 3240 | 150,00 | 176,00 | 13,00/17,00 | AGBD / K7 | | NBR |
| 3241 | 125,00 | 140,00 | 9,00/12,00 | GAE | | NBR |
| 3242 | 150,00 | 165,00 | 9,00/12,00 | GAE | | NBR |
| 3243 | 40,00 | 55,00 | 10,00 | AGFV | | NBR/PU |
| 3244 | 40,00 | 60,00 | 6,00 | BRG | | NBR |
| 3246 | 60,00 | 90,00 | 8,00 | AGFQ | | PU |
| 3247 | 60,00 | 90,00 | 11,00/14,00 | BRGG | 5960 | NBR |
| 3249 | 70,00 | 95,00 | 13,00 | AGBB / K7 | | NBR |
| 3250 | 165,00 | 195,00 | 11,50/16,00 | BRO | | NBR |
| 3251 | 150,00 | 180,00 | 14,50 | AGBB / K7 | | NBR |
| 3253 | 57,00 | 82,00 | 17,00 | AGFV | | NBR/PU |
| 3254 | 55,00 | 72,00 | 10,00 | BR | 01550 | NBR |

| Código | Dimensões | | | Modelo | Mercado | Material |
|--------|-----------|-------------|-------------|-----------|-------------|----------|
| | Eixo | Externo | Altura | | | |
| 3255 | 70,00 | 90,00 | 10,00 | BRG | 01135/02192 | NBR |
| 3256 | 50,00 | 68,00 | 9,00 | BRG | 02108 | NBR |
| 3257 | 30,00 | 44,00 | 11,00 | AGFV | | NBR/PU |
| 3258 | 45,00 | 65,00 | 10,00 | BRG | 00359 | NBR |
| 3264 | 55,00 | 75,00 | 16,00 | AGFK | | NBR/PU |
| 3265 | 45,00 | 65,00 | 8,00 | BR | 02324 | NBR |
| 3266 | 40,00 | 60,00 | 25,00 | AGGP | | NBR/PU |
| 3267 | 44,50 | 63,50 | 18,00 | AGBG / K7 | | NBR |
| 3268 | 45,00 | 70,00 | 14,50 | AGBB / K7 | | NBR |
| 3269 | 35,00 | 92,00/98,00 | 17,00/27,00 | AGBH / K7 | | NBR |
| 3270 | 167,80 | 198,00 | 13,00/17,70 | AGBI / K7 | | NBR |
| 3271 | 135,00 | 158,75 | 11,00 | BRGF | | FPM |
| 3272 | 127,00 | 159,00 | 24,00 | AGBJ / K7 | | NBR |
| 3273 | 50,00 | 63,00 | 4,00 | GA | | PU |
| 3274 | 110,00 | 140,00 | 12,50 | AGGI | | NBR/PTFE |
| 3276 | 35,00 | 55,00 | 11,00 | BRG | | NBR |
| 3277 | 40,00 | 62,00 | 10,00 | BRG | 01322 | NBR |
| 3278 | 42,00 | 65,00 | 10,00 | BRAGF | | FPM |
| 3279 | 25,00 | 31,00 | 7,00 | GR | | NBR |
| 3280 | 130,00 | 154,00 | 18,00 | AGGJ | | NBR/PU |
| 3282 | 114,30 | 135,00 | 12,70 | BRAGF | | FPM |
| 3283 | 58,00 | 80,00 | 12,00 | BRG | 02326 | NBR |
| 3284 | 125,00 | 140,00 | 7,00 | GA | | NBR |
| 3286 | 60,30 | 79,40 | 8,50/18,00 | AGFP | | NBR |
| 3291 | 28,00 | 57,00 | 9,50 | BR | | NBR |
| 3292 | 57,10 | 79,40 | 9,50 | BR | | NBR |
| 3294 | 48,00 | 62,00 | 8,00 | BRG | 00566 | NBR |
| 3295 | 57,15 | 76,20 | 10,00 | BAF | | FPM |
| 3296 | 90,00 | 110,00 | 13,00 | BAG | 01416 | NBR |
| 3297 | 127,00 | 152,40 | 12,70 | BP | | ACM |
| 3298 | 146,00 | 168,25 | 16,00 | B | 01928 | NBR |
| 3299 | 129,00 | 160,00 | 14,00/17,00 | AGBD / K7 | | NBR |
| 3308 | 44,50 | 66,70 | 15,80 | BG | | NBR |
| 3309 | 60,30 | 79,40 | 15,00 | AGBL / K7 | | NBR |
| 3314 | 104,80 | 130,20 | 12,70 | B | | NBR |
| 3316 | 40,00 | 62,00 | 8,00 | BRG | | NBR |
| 3317 | 50,00 | 72,00 | 12,00 | BRG | 01861 | NBR |
| 3320 | 136,50 | 171,45 | 15,80 | BG | | NBR |
| 3321 | 76,20 | 95,25 | 13,50/14,00 | AGBK / K7 | | NBR |
| 3326 | 95,30 | 114,25 | 12,00 | BGF | 02125 | FPM |
| 3327 | 56,50 | 65,00 | 6,30 | AGFR | | NBR |
| 3333 | 25,00 | 38,00 | 8,00 | BG | 01118 | NBR |
| 3334 | 45,00 | 57,00 | 10,00 | BG | | NBR |
| 3335 | 25,00 | 47,00 | 10,00 | BR | 00266 | NBR |
| 3339 | 76,20 | 114,30 | 7,00 | GGGX | | NBR |
| 3341 | 80,00 | 94,00 | 8,00/13,00 | GAE | | PU |
| 3351 | 25,40 | 39,70 | 6,50 | BAG | | NBR |
| 3352 | 50,00 | 66,50 | 6,30 | AGGL | | NBR |
| 3353 | 47,60 | 66,70 | 8,00 | BAG | | NBR |
| 3354 | 50,80 | 69,85 | 8,00 | BAG | | NBR |
| 3356 | 40,00 | 72,00 | 7,00 | BR | | NBR |
| 3357 | 44,45 | 66,70 | 7,00 | GGGX | | NBR |
| 3358 | 50,80 | 73,00 | 6,50 | GGGX | | NBR |
| 3359 | 63,50 | 92,07 | 9,00 | GGGX | | NBR |

| Código | Dimensões | | | Modelo | Mercado | Material |
|--------|-----------|---------|-------------|-----------|-------------|----------|
| | Eixo | Externo | Altura | | | |
| 3360 | 48,00 | 75,00 | 14,50 | AGBB / K7 | 6025 | NBR |
| 3361 | 45,00 | 76,00 | 12,00 | BRGG | | NBR |
| 3362 | 90,00 | 104,00 | 8,00/13,00 | GAE | | PU |
| 3363 | 95,00 | 109,00 | 8,00/14,00 | GAE | | PU |
| 3368 | 100,00 | 114,00 | 8,00/11,00 | GAG | | PU |
| 3370 | 82,50 | 114,30 | 12,70 | BG | 01923 | NBR |
| 3388 | 75,00 | 100,00 | 10,00 | BA | 00609 | NBR |
| 3389 | 90,00 | 115,00 | 12,50 | BAG | | NBR |
| 3390 | 139,70 | 171,45 | 15,80 | BGF | | FPM |
| 3391 | 35,00 | 50,80 | 7,00 | BAG | | NBR |
| 3392 | 38,10 | 55,55 | 9,00 | BA | | NBR |
| 3393 | 35,00 | 50,00 | 11,00 | AGFV | | NBR/PU |
| 3394 | 155,00 | 190,00 | 17,00 | AGBC / K7 | | NBR |
| 3395 | 40,00 | 52,00 | 7,00/10,00 | GAE | | PU |
| 3396 | 50,00 | 62,00 | 7,00/10,00 | GAE | | PU |
| 3397 | 63,00 | 77,00 | 8,00/11,00 | GAE | | PU |
| 3401 | 90,00 | 100,00 | 7,00/10,00 | GAE | | NBR |
| 3417 | 85,00 | 99,00 | 8,00/13,00 | GAE | | PU |
| 3477 | 50,80 | 60,30 | 7,00 | GA | | PU |
| 3478 | 60,00 | 70,00 | 7,00 | GA | | PU |
| 3479 | 65,00 | 75,00 | 7,00 | GA | | PU |
| 3480 | 70,00 | 80,00 | 7,00 | GA | | PU |
| 3482 | 75,00 | 90,00 | 6,50 | AGJG | | NBR |
| 3483 | 85,00 | 95,00 | 7,00 | GA | | PU |
| 3484 | 28,00 | 35,00 | 4,80/7,50 | AGGA | | NBR |
| 3491 | 95,00 | 109,00 | 8,00/11,00 | GAG | | PU |
| 3504 | 70,00 | 80,00 | 5,50 | GA | | PU |
| 3505 | 90,00 | 105,00 | 6,00 | GA | | PU |
| 3506 | 190,00 | 210,00 | 10,00 | GA | | PU |
| 3507 | 40,00 | 62,00 | 10,00 | B | | NBR |
| 3508 | 40,00 | 62,00 | 11,50 | BRG | 01109 | NBR |
| 3509 | 136,50 | 152,40 | 5,50 | GA | | NBR |
| 3513 | 85,00 | 110,00 | 12,00 | BR | 01767 | NBR |
| 3514 | 45,00 | 73,10 | 13,00/17,70 | BAGO | | NBR |
| 3515 | 88,90 | 101,60 | 8,00 | GA | | PU |
| 3516 | 44,50 | 57,15 | 12,70 | BR | | NBR |
| 3517 | 101,60 | 130,20 | 8,00 | BF | | FPM |
| 3518 | 150,00 | 180,00 | 16,00 | AGBM / K7 | | NBR |
| 3521 | 42,00 | 62,00 | 21,50 | AGGJ | | NBR/PU |
| 3526 | 45,00 | 76,00 | 12,00 | BRGGF | | FPM |
| 3534 | 90,00 | 120,00 | 13,00 | BRG | 00497 | NBR |
| 3535 | 74,60 | 114,30 | 13,00 | B | | NBR |
| 3536 | 60,00 | 78,00 | 9,00 | BRGF | | FPM |
| 3540 | 70,00 | 80,00 | 7,00 | GAE | | PU |
| 3541 | 80,00 | 90,00 | 7,00/11,00 | GAE | | PU |
| 3542 | 80,00 | 90,00 | 7,00 | GA | | NBR |
| 3543 | 90,00 | 100,00 | 7,50 | GAE | | PU |
| 3544 | 90,00 | 100,00 | 7,00 | GA | | NBR |
| 3565 | 57,20 | 92,00 | 18,00 | BG | 00014 | NBR |
| 3566 | 190,00 | 220,00 | 16,00/18,00 | AGBB / K7 | | NBR |
| 3571 | 82,50 | 107,95 | 9,50 | BAGF | | FPM |
| 3572 | 85,00 | 120,00 | 12,00 | BAGG | | NBR |
| 3573 | 49,20 | 68,22 | 8,00 | BRGF | | FPM |
| 3581 | 63,50 | 88,90 | 12,70 | BAG | 00120/01863 | NBR |

| Código | Dimensões | | | Modelo | Mercado | Material |
|--------|-----------|---------|-------------|-----------|---------|----------|
| | Eixo | Externo | Altura | | | |
| 3583 | 82,50 | 101,60 | 9,50 | BAG | | NBR |
| 3585 | 120,00 | 152,40 | 11,50/23,50 | AGJA1 | | NBR |
| 3588 | 165,00 | 190,00 | 15,50/17,00 | AGBC / K7 | | NBR |
| 3615 | 117,00 | 168,00 | 15,80/27,50 | AGBN / K7 | | NBR |
| 3679 | 88,90 | 104,77 | 8,00 | GA | | PU |
| 3690 | 42,00 | 55,00 | 9,00 | BR | 02058 | NBR |
| 3691 | 42,00 | 58,00 | 7,00 | BR | 02059 | NBR |
| 3692 | 80,00 | 100,00 | 12,00 | BRGG | | NBR |
| 3698 | 25,40 | 42,86 | 9,50 | AGGK | | PTFE |
| 3699 | 28,60 | 47,60 | 8,70 | AGGK | | PTFE |
| 3700 | 31,70 | 50,80 | 9,50 | AGGK | | PTFE |
| 3701 | 34,92 | 53,97 | 9,00 | AGGK | | PTFE |
| 3702 | 75,00 | 100,00 | 10,00 | BAG | 02671 | FPM |
| 3712 | 69,80 | 92,00 | 14,20 | BRG | 00891 | NBR |
| 3713 | 165,00 | 195,00 | 16,50/18,00 | AGBB / K7 | | NBR |
| 3727 | 122,20 | 140,80 | 12,00 | BRGF | 02449 | FPM |
| 3735 | 44,50 | 63,50 | 8,00/9,00 | BRGF | 02104 | FPM |
| 3736 | 30,00 | 44,00 | 14,00 | AGFV | | NBR/PU |
| 3737 | 45,00 | 60,00 | 16,00 | AGGH | | NBR/PU |
| 3738 | 45,00 | 65,00 | 18,50 | AGFV | | NBR/PU |
| 3775 | 45,00 | 55,00 | 4,00 | GA | | NBR |
| 3796 | 80,00 | 100,00 | 10,00 | BRG | 02664 | NBR |
| 3820 | 60,00 | 74,00 | 8,00 | GA | | PU |
| 3821 | 75,00 | 89,00 | 8,00 | GA | | PU |
| 3835 | 65,00 | 90,00 | 10,00 | BRG | 00051 | NBR |
| 3840 | 70,00 | 115,00 | 13,00/17,00 | AGFMF | | FPM |
| 3841 | 130,00 | 160,00 | 15,50/20,00 | AGBE / K7 | | NBR |
| 3842 | 140,00 | 170,00 | 15,50/17,50 | AGBE / K7 | | FPM |
| 3849 | 64,00 | 80,00 | 9,00 | BRAG | 05055 | NBR |
| 3854 | 55,00 | 78,00 | 12,20 | BRGF | | FPM |
| 3855 | 123,85 | 158,75 | 12,70 | B | | NBR |
| 3857 | 70,00 | 85,00 | 7,00 | GR | 02637 | NBR |
| 3858 | 60,00 | 72,00 | 6,00 | GR | 02636 | NBR |
| 3883 | 30,00 | 37,00 | 4,00 | GR | 02643 | NBR |
| 3886 | 57,00 | 70,00 | 5,00/8,00 | GAE | | NBR |
| 3887 | 66,70 | 89,50 | 10,00 | BRGF | | FPM |
| 3888 | 69,85 | 139,70 | 13,50/30,00 | AGFH | | NBR |
| 3889 | 60,30 | 88,90 | 17,80 | BG | | NBR |
| 3895 | 136,00 | 165,50 | 15,00 | AGFV | | NBR/PU |
| 3899 | 17,00 | 35,00 | 8,00 | BA | 01511BR | NBR |
| 3900 | 25,00 | 47,00 | 7,00 | BR | | NBR |
| 3933 | 40,00 | 50,00 | 4,00 | GR | 02633 | NBR |
| 3951 | 40,00 | 62,00 | 7,00 | BR | | NBR |
| 3952 | 42,00 | 68,00 | 10,00 | BR | | NBR |
| 3955 | 82,55 | 107,95 | 9,50 | AGFW | | FELTRO |
| 3988 | 140,00 | 170,00 | 14,50/16,00 | AGBB / K7 | | FPM |
| 3996 | 101,60 | 127,00 | 9,50 | BF | | FPM |
| 4080 | 66,60 | 97,00 | 13,00 | AGJH | | NBR |
| 4098 | 108,00 | 130,00 | 13,00 | BRF | | FPM |
| 4099 | 110,00 | 140,00 | 13,00 | BRF | | FPM |
| 4102 | 94,00 | 120,00 | 13,00 | B | | NBR |
| 4126 | 65,00 | 94,60 | 12,50 | AGJI | | NBR |
| 4128 | 95,00 | 120,00 | 13,00 | BRG | | NBR |
| 4137 | 60,40 | 79,35 | 9,30 | BR | 01050 | NBR |

| Código | Dimensões | | | Modelo | Mercado | Material |
|--------|-----------|---------|------------|-----------|---------|----------|
| | Eixo | Externo | Altura | | | |
| 4144 | 30,00 | 62,00 | 12,50 | AGBO / K7 | 5175 | NBR |
| 4152 | 30,00 | 40,00 | 6,00/7,00 | BRG | | NBR |
| 4163 | 80,00 | 105,00 | 13,00 | GRF | | FPM |
| 4173 | 25,00 | 38,00 | 14,50 | AGJJF | 02797 | FPM |
| 4174 | 35,00 | 45,15 | 15/24 | AGJL | 02336 | NBR |
| 4177 | 110,00 | 140,00 | 13,00 | BRF | | FPM |
| 4205 | 92,00 | 123,80 | 16,00 | BG | 00442 | NBR |
| 4210 | 110,00 | 130,00 | 13,00 | BRGS | 00803 | MVQ |
| 4211 | 95,00 | 115,00 | 13,00 | BRF | 02690 | FPM |
| 4215 | 82,55 | 107,95 | 17,00 | BAGGF | | FPM |
| 4218 | 95,00 | 115,00 | 13,00 | GRF | | FPM |
| 4222 | 50,00 | 80,00 | 8,30 | GGGX | | NBR |
| 4242 | 76,20 | 101,60 | 14,00 | AGK1 | | PU |
| 4243 | 63,00 | 85,00 | 8,00 | BRF | | FPM |
| 4244 | 95,00 | 120,00 | 12,00 | BRGF | | FPM |
| 4247 | 120,00 | 150,00 | 12,00 | BRGF | 02868 | FPM |
| 4248 | 125,00 | 150,00 | 12,00 | BRGF | | FPM |
| 4283 | 55,00 | 90,00 | 10,00 | BRG | | NBR |
| 4286 | 27,00 | 76,10 | 16,00 | AGJO | | NBR |
| 4293 | 46,00 | 65,60 | 11,10 | GRX | 01546 | NBR |
| 4299 | 101,60 | 127,00 | 16,00 | BG | 02194 | NBR |
| 4301 | 89,00 | 123,00 | 23,00 | AGBQ / K7 | | NBR |
| 4307 | 88,90 | 122,90 | 18,70 | AGJR | 02484 | NBR |
| 4308 | 60,00 | 78,00 | 9,00 | BRG | 00305 | NBR |
| 4309 | 121,80 | 150,00 | 13,00 | AGBA / K7 | | NBR |
| 4322 | 136,80 | 165,00 | 13,00 | AGBA / K7 | | NBR |
| 4327 | 60,00 | 80,00 | 12,00 | BAG | 01392 | NBR |
| 4328 | 82,00 | 100,00 | 10,00 | BR | | NBR |
| 4329 | 170,00 | 197,00 | 15,00 | BR | | NBR |
| 4331 | 65,00 | 80,00 | 5,00 | GA | | PU |
| 4335 | 65,00 | 80,00 | 8,00 | BR | 01160 | NBR |
| 4336 | 44,45 | 63,50 | 9,50 | GA | | PU |
| 4339 | 110,00 | 120,00 | 7,00/10,00 | GAE | | PU |
| 4362 | 25,00 | 37,00 | 6,00 | GA | | PU |
| 4363 | 65,00 | 79,00 | 7,00 | GA | | PU |
| 4364 | 63,50 | 82,55 | 15,20 | BA | | NBR |
| 4365 | 75,00 | 100,00 | 13,00 | BAX | 01687 | NBR |
| 4366 | 200,00 | 230,00 | 13,00 | BR | | NBR |
| 4376 | 140,00 | 170,00 | 16,00 | BGF | | FPM |
| 4377 | 85,70 | 119,00 | 12,70 | B | 00025 | NBR |
| 4386 | 47,00 | 65,00 | 16,50 | AGGJ | | NBR/PU |
| 4391 | 130,00 | 160,00 | 15,00 | BRF | | FPM |
| 4397 | 95,00 | 110,00 | 9,00 | BRF | | FPM |
| 4399 | 73,00 | 95,25 | 7,30 | GGGX | | NBR |
| 4402 | 65,00 | 96,90 | 12,70 | AGBO / K7 | | NBR |
| 4403 | 85,00 | 100,00 | 12,00 | GRF | | FPM |
| 4408 | 85,00 | 99,00 | 8,00/11,00 | GAG | | PU |
| 4410 | 122,20 | 140,80 | 11,80 | BRGS | 02115 | MVQ |
| 4411 | 133,30 | 158,75 | 11,00 | BRGS | | MVQ |
| 4412 | 87,30 | 120,80 | 14,30 | BG | 00085 | NBR |
| 4413 | 110,00 | 139,50 | 13,00 | BG | 00516 | NBR |
| 4415 | 78,00 | 110,00 | 13,00 | BG | 00819 | NBR |
| 4417 | 122,20 | 140,80 | 11,80 | BRGF | 02612 | FPM |
| 4418 | 55,00 | 80,00 | 10,90 | BRG | 00459 | NBR |

| Código | Dimensões | | | Modelo | Mercado | Material |
|--------|-----------|---------|-------------|------------|-------------|----------|
| | Eixo | Externo | Altura | | | |
| 4420 | 50,00 | 80,00 | 10,00 | BAG | | NBR |
| 4421 | 50,00 | 90,00 | 10,00 | BAGF | | FPM |
| 4430 | 136,80 | 165,00 | 13,00 | AGBA / K7 | | NBR |
| 4434 | 65,00 | 90,00 | 13,00 | BAG | 00164 | NBR |
| 4439 | 63,50 | 82,55 | 11,10 | BGF | | FPM |
| 4440 | 34,93 | 53,97 | 7,94 | BA | | NBR |
| 4441 | 50,80 | 73,00 | 7,00/11,50 | AGJY | | NBR |
| 4442 | 50,80 | 70,00 | 7,50 | AGNV | | NBR |
| 4446 | 127,00 | 158,75 | 16,00 | AGBR / K7 | 02496 | NBR |
| 4451 | 90,00 | 105,00 | 4,00 | GA | | PU |
| 4453 | 45,00 | 52,00 | 4,00 | GR | | NBR |
| 4455 | 55,00 | 80,00 | 10,00 | BA | | NBR |
| 4460 | 55,00 | 72,00 | 10,00 | BRGF | | FPM |
| 4461 | 85,00 | 95,00 | 5,00 | GA | | PU |
| 4462 | 60,00 | 70,00 | 5,00 | GA | | PU |
| 4479 | 50,00 | 68,25 | 11,00 | AGK1 | | PU |
| 4484 | 72,00 | 95,00 | 10,00 | BRG | | NBR |
| 4489 | 55,00 | 90,00 | 10,00 | BRGF | | FPM |
| 4491 | 45,00 | 75,00 | 10,00 | BR | | NBR |
| 4492 | 75,00 | 125,00 | 12,00/20,00 | BRGGEF | | FPM |
| 4493 | 38,00 | 53,00 | 5,00/8,00 | GAE | | NBR |
| 4494 | 150,00 | 176,00 | 14,50/18,50 | AGBE / K7 | | NBR |
| 4496 | 50,80 | 80,00 | 12,70 | B | 00660 | NBR |
| 4498 | 55,00 | 78,00 | 12,20 | BRG | | NBR |
| 4499 | 95,00 | 115,00 | 13,00 | BR | 02690 | NBR |
| 4500 | 140,00 | 170,00 | 13,00 | BR | 00502 | NBR |
| 4501 | 81,00 | 117,50 | 14,30 | B | 00002 | NBR |
| 4502 | 122,00 | 142,00 | 10,00/15,00 | AGBU / K7F | | FPM |
| 4510 | 35,00 | 50,00 | 8,00 | BRG | 00962 | NBR |
| 4513 | 40,00 | 55,00 | 8,00 | BRG | 01707 | NBR |
| 4514 | 30,00 | 62,00 | 10,00 | BAG | 01273 | NBR |
| 4515 | 50,00 | 65,00 | 9,00 | BRG | 01783 | NBR |
| 4518 | 35,00 | 55,00 | 8,00 | BR | 01980 | NBR |
| 4519 | 25,00 | 36,00 | 7,00 | BR | 01515 | NBR |
| 4520 | 20,00 | 35,00 | 6,00 | BA | 00715 | NBR |
| 4525 | 44,00 | 80,00 | 12,00 | BAG | 00775 | NBR |
| 4526 | 57,20 | 73,00 | 8,00 | BAG | 02066 | NBR |
| 4538 | 62,00 | 100,00 | 12,00 | BAG | | NBR |
| 4548 | 110,00 | 130,00 | 13,00 | BROF | | FPM |
| 4549 | 36,00 | 52,00 | 11,00 | BRG | | NBR |
| 4550 | 49,00 | 76,00 | 17,40 | BRG | | NBR |
| 4551 | 78,00 | 100,00 | 13,00 | BRG | | NBR |
| 4552 | 78,00 | 100,00 | 17,50 | AGJT | | NBR |
| 4553 | 49,00 | 76,10 | 17,50 | GB/AGJU | 01199 | NBR |
| 4554 | 40,00 | 62,00 | 12,00 | GB/AGJU | | NBR |
| 4557 | 30,00 | 52,00 | 7,00 | BAG | 02006 | NBR |
| 4570 | 50,00 | 90,00 | 10,00 | BRG | | NBR |
| 4571 | 22,00 | 35,00 | 7,00 | BR | 00294/01716 | NBR |
| 4572 | 45,00 | 64,95 | 12,00 | BR | 01344 | NBR |
| 4573 | 40,00 | 55,15 | 10,00 | BR | 01745 | NBR |
| 4575 | 30,00 | 50,00 | 11,00 | BRG | 00911 | NBR |
| 4584 | 59,00 | 85,60 | 17,50 | GB/AGJU | 00556/5280 | NBR |
| 4585 | 59,90 | 85,60 | 17,50 | BRG | 5243 | NBR |
| 4588 | 34,00 | 62,10 | 10,00 | BRG | 01157 | NBR |

| Código | Dimensões | | | Modelo | Mercado | Material |
|--------|-----------|---------|--------|--------|-------------|----------|
| | Eixo | Externo | Altura | | | |
| 4589 | 28,60 | 39,70 | 9,50 | BR | 00054 | NBR |
| 4590 | 35,00 | 58,00 | 10,00 | BR | 01551 | NBR |
| 4591 | 127,00 | 165,10 | 16,00 | BG | 00310 | NBR |
| 4592 | 74,00 | 114,00 | 11,00 | BG | 00573 | NBR |
| 4593 | 49,20 | 70,00 | 16,00 | BRG | 5266 | NBR |
| 4594 | 62,00 | 100,05 | 17,00 | BAG | 01425 | NBR |
| 4595 | 54,00 | 76,20 | 12,70 | BAG | 01864 | NBR |
| 4596 | 54,00 | 73,00 | 16,00 | BRG | 5305 | NBR |
| 4598 | 70,00 | 79,00 | 5,00 | AGFA | | NBR |
| 4602 | 89,80 | 123,80 | 17,00 | BRG | 6003 | NBR |
| 4603 | 63,00 | 90,00 | 15,00 | BRG | 5307 | NBR |
| 4604 | 49,20 | 68,30 | 8,00 | BAS | 00185 | MVQ |
| 4605 | 55,00 | 75,00 | 10,00 | BRG | 00804 | NBR |
| 4606 | 44,50 | 62,00 | 10,00 | BRG | 00063 | NBR |
| 4607 | 55,00 | 90,00 | 12,50 | BG | 00964 | NBR |
| 4608 | 24,00 | 47,00 | 7,00 | BRG | 00763 | NBR |
| 4609 | 22,00 | 40,00 | 7,00 | BRG | 00761 | NBR |
| 4610 | 79,00 | 110,00 | 17,40 | AGJU | 02035 | NBR |
| 4613 | 100,00 | 130,00 | 12,00 | BRG | 01721 | NBR |
| 4615 | 38,10 | 63,50 | 12,70 | BRG | 00019/02034 | NBR |
| 4616 | 50,00 | 82,00 | 12,00 | BRGF | | FPM |
| 4617 | 90,00 | 154,00 | 13,00 | BRGEF | | FPM |
| 4618 | 85,70 | 111,15 | 11,50 | BAGGF | | FPM |
| 4619 | 88,90 | 114,30 | 11,90 | BG | 00300 | NBR |
| 4622 | 75,90 | 95,00 | 11,30 | BRG | 01856 | NBR |
| 4623 | 90,00 | 170,00 | 13,00 | BRGEF | | FPM |
| 4627 | 48,00 | 65,00 | 10,00 | BRF | | FPM |
| 4628 | 35,00 | 47,05 | 10,00 | BRG | 00520 | NBR |
| 4629 | 158,75 | 196,85 | 12,70 | B | | NBR |
| 4630 | 50,00 | 90,00 | 8,00 | BRG | | NBR |
| 4631 | 80,00 | 100,00 | 10,00 | BRGF | | FPM |
| 4632 | 47,62 | 69,85 | 7,90 | BAG | | NBR |
| 4633 | 90,00 | 140,00 | 13,00 | B | | NBR |
| 4634 | 30,00 | 72,00 | 20,00 | GRG | | NBR |
| 4635 | 30,00 | 62,00 | 18,00 | GRG | | NBR |
| 4636 | 143,00 | 150,00 | 27,00 | BRXE2 | 01090 | NBR |
| 4637 | 195,00 | 225,00 | 15,00 | BR | | NBR |
| 4638 | 70,00 | 100,00 | 10,00 | BRG | 00866 | NBR |
| 4639 | 82,55 | 114,33 | 6,35 | GA | | NBR |
| 4640 | 100,00 | 130,00 | 12,00 | BROF | | FPM |
| 4641 | 50,00 | 100,00 | 7,50 | AGBS | | NBR |
| 4643 | 69,47 | 82,55 | 8,00 | GA | | PU |
| 4645 | 56,00 | 70,00 | 7,50 | GA | | PU |
| 4646 | 95,00 | 130,00 | 12,00 | BG | | NBR |
| 4647 | 31,75 | 50,80 | 8,70 | AGGK | | PTFE |
| 4648 | 40,00 | 53,00 | 8,00 | GAGE | | NBR |
| 4649 | 35,00 | 52,00 | 8,30 | GAGE | | NBR |
| 4651 | 38,00 | 53,00 | 8,00 | GAGE | | NBR |
| 4652 | 105,00 | 130,00 | 12,00 | BRAGF | 02696 | FPM |
| 4654 | 52,00 | 68,00 | 8,00 | BRF | | FPM |
| 4655 | 55,00 | 75,00 | 8,00 | BAGF | | FPM |
| 4657 | 40,00 | 80,10 | 10,00 | BR | 00913 | NBR |
| 4658 | 47,60 | 63,50 | 7,93 | BRGF | | FPM |
| 4659 | 30,00 | 72,00 | 6,50 | BRGE1 | 02672 | NBR |

| Código | Dimensões | | | Modelo | Mercado | Material |
|--------|-----------|---------|------------|-----------|-------------|----------|
| | Eixo | Externo | Altura | | | |
| 4660 | 35,00 | 63,50 | 12,70 | BG | 00033 | NBR |
| 4662 | 87,30 | 120,78 | 15,37 | AGBR / K7 | | NBR |
| 4663 | 47,60 | 89,85 | 12,00 | BRG | 6575 | NBR |
| 4666 | 82,55 | 98,43 | 7,94 | GA | | PU |
| 4669 | 110,00 | 125,00 | 9,00 | AGGL | | PU |
| 4670 | 125,00 | 150,00 | 13,00 | BRG | 02868 | NBR |
| 4671 | 44,45 | 63,50 | 12,70 | BAG | 02580 | NBR |
| 4672 | 44,20 | 71,45 | 14,80 | BRG | 01119 | NBR |
| 4673 | 76,20 | 110,00 | 9,50 | BAG | | NBR |
| 4674 | 49,00 | 75,00 | 11,00 | BR | 01017 | NBR |
| 4675 | 60,00 | 80,00 | 13,00 | BAG | | NBR |
| 4677 | 106,50 | 140,00 | 15,00 | AGBR / K7 | 02894 | NBR |
| 4678 | 60,30 | 92,00 | 12,00 | BAGE | 00334 | NBR |
| 4679 | 55,60 | 107,95 | 12,70 | BAG | | NBR |
| 4684 | 44,50 | 66,65 | 12,70 | BR | 00128 | NBR |
| 4685 | 80,00 | 110,00 | 12,00 | BRG | 00900 | NBR |
| 4689 | 39,20 | 66,65 | 7,90 | BAG | | NBR |
| 4690 | 39,70 | 60,30 | 7,90 | BAG | | NBR |
| 4691 | 160,00 | 196,00 | 17,00 | AGBD / K7 | | NBR |
| 4694 | 74,50 | 80,10 | 22,00 | BRXE2 | 01874 | NBR |
| 4695 | 56,00 | 70,00 | 8,00/10,00 | AGJB | | NBR |
| 4698 | 39,70 | 54,00 | 12,70 | AGVVF | | FPM/PU |
| 4700 | 73,00 | 101,60 | 12,70 | BG | 00116 | NBR |
| 4701 | 35,00 | 65,00 | 12,00 | BRG | | NBR |
| 5011 | 35,00 | 45,00 | 4,00 | GR | | NBR |
| 5036 | 22,00 | 35,00 | 8,00 | AGFA | | NBR |
| 5130 | 35,00 | 52,00 | 7,00 | BRF | | FPM |
| 5154 | 20,00 | 40,00 | 7,00 | BRG | 00994/02468 | NBR |
| 5170 | 25,40 | 31,70 | 3,50 | GA | | NBR |
| 5171 | 45,00 | 55,00 | 3,20 | GA | | NBR |
| 5187 | 19,00 | 31,70 | 6,30 | BAG | 00569 | NBR |
| 5188 | 28,50 | 47,60 | 9,00 | BR | | NBR |
| 5220 | 19,00 | 25,40 | 3,50 | GA | 00888 | NBR |
| 5224 | 15,80 | 25,40 | 5,50 | BR | | NBR |
| 5231 | 28,60 | 41,30 | 9,00 | GA | | NBR |
| 5233 | 19,00 | 28,60 | 6,30 | BR | 00329 | NBR |
| 5278 | 48,00 | 62,00 | 8,00 | BRGF | | FPM |
| 5313 | 31,70 | 44,50 | 4,50/6,00 | AGJD | | NBR |
| 5325 | 19,00 | 26,00 | 5,50 | AGFU | | NBR |
| 5352 | 60,30 | 82,55 | 11,10 | BRGF | | FPM |
| 5459 | 20,00 | 35,00 | 7,00 | BRG | 02486 | NBR |
| 5470 | 40,00 | 55,00 | 9,00 | GA | | NBR |
| 5477 | 27,00 | 42,90 | 7,90 | BAGF | | FPM |
| 5479 | 32,80 | 50,80 | 8,00 | BAG | | NBR |
| 5514 | 17,00 | 25,00 | 4,00 | BAG | | NBR |
| 5555 | 17,00 | 30,00 | 7,00 | BROF | 02963 | FPM |
| 5599 | 22,20 | 34,92 | 6,30 | BAG | | NBR |
| 5604 | 22,20 | 31,70 | 6,00 | BA | 02357 | NBR |
| 5605 | 28,00 | 41,00 | 6,30 | BAG | | NBR |
| 5608 | 25,00 | 32,00 | 4,00 | GA | 02265 | NBR |
| 5609 | 28,60 | 41,30 | 6,30 | BR | 02355 | NBR |
| 5610 | 90,00 | 120,00 | 13,00 | BRGF | 00497 | FPM |
| 5611 | 35,00 | 46,45 | 6,40 | BRG | 01526 | NBR |
| 5633 | 15,00 | 25,00 | 5,00/8,00 | GAE | | PU |

| Código | Dimensões | | | Modelo | Mercado | Material |
|--------|-----------|-------------|-----------|-----------|---------|-------------|
| | Eixo | Externo | Altura | | | |
| 5643 | 32,00 | 44,00 | 8,00 | BRG | | NBR |
| 5653 | 21,00 | 33,00 | 8,00 | BRGF | | FPM |
| 5657 | 40,00 | 55,00 | 6,00 | BRGF | | FPM |
| 5663 | 28,60 | 38,10 | 5,00 | GA | | NBR |
| 5666 | 25,00 | 47,00 | 7,00 | BR | 02010 | NBR |
| 5667 | 54,00 | 72,00 | 8,00 | BR | 00563 | NBR |
| 5668 | 28,00 | 37,00 | 7,00 | BRG | | NBR |
| 5669 | 25,00 | 40,00 | 5,00 | GR | 01295 | NBR |
| 5670 | 26,00 | 39,00 | 5,30 | BR | | NBR |
| 5671 | 40,00 | 65,00 | 10,00 | BR | | NBR |
| 5672 | 30,00 | 52,00 | 10,00 | AGBO / K7 | 02744 | NBR |
| 5678 | 19,00 | 31,70 | 6,40 | BRG | 00569 | NBR |
| 5686 | 62,00 | 78,00 | 14,00 | AGBP / K7 | | NBR |
| 5703 | 18,00 | 30,00 | 9,50 | BRG | | NBR |
| 5704 | 32,00 | 45,00 | 9,50 | BRG | | NBR |
| 5705 | 35,00 | 47,00 | 7,00 | BRF | | FPM |
| 5716 | 70,00 | 85,00 | 8,00 | BR | 00906 | NBR |
| 5724 | 45,00 | 62,00 | 7,00 | BRGF | | FPM |
| 5725 | 50,00 | 72,00 | 8,00 | BRGF | | FPM |
| 5727 | 15,00 | 25,00 | 6,00 | BRG | 02454 | NBR |
| 5728 | 17,00 | 28,00 | 6,50 | BRG | 01072 | NBR |
| 5733 | 23,00 | 32,00 | 3,50/4,50 | AGJC | | NBR |
| 5738 | 20,00 | 32,00 | 6,50 | BRG | | NBR |
| 5742 | 20,00 | 36,00 | 6,30/6,70 | BRG | | NBR |
| 5743 | 15,00 | 35,00 | 7,00 | BR | 01058 | NBR |
| 5747 | 70,00 | 85,00 | 8,00 | BRS | 00906 | MVQ |
| 5755 | 27,00 | 42,90 | 7,90 | BAG | | NBR |
| 5767 | 38,00 | 54,00 | 10,00 | BR | 02051 | NBR |
| 5838 | 26,00 | 42,00 | 8,00 | BRAGF | 02525 | FPM |
| 5839 | 31,00 | 50,00 | 8,00 | BRGF | 02317 | FPM |
| 5840 | 35,00 | 50,00 | 9,00 | BRG | 00789 | NBR |
| 5845 | 35,00 | 42,00 | 3,50 | GA | | NBR |
| 5846 | 35,00 | 52,00 | 5,00 | BR | | NBR |
| 5852 | 52,35 | 76,20 | 9,50 | BAGGF | | FPM |
| 5877 | 22,20 | 34,92 | 8,00 | GA | | PU |
| 5894 | 25,40 | 34,20 | 4,50 | AGFX | | NBR |
| 5899 | 20,00 | 30,00 | 7,00 | BRG | 00505 | NBR |
| 5900 | 19,00 | 28,60 | 6,50 | BRF | 02131 | FPM |
| 5910 | 42,00 | 56,00 | 7,00 | BR | 00288 | NBR |
| 5915 | 25,00 | 37,70 | 4,30/7,50 | AGNF | | NBR / NYLON |
| 5916 | 20,00 | 35,00 | 2,80 | AGJE | | NBR |
| 5917 | 19,00 | 34,60 | 6,40 | AGJF | | NBR |
| 5918 | 31,74 | 42,80 | 7,90 | BR | 01630 | NBR |
| 5927 | 24,00 | 33,00 | 7,00 | BR | | NBR |
| 5928 | 23,00 | 29,80 | 4,00 | GR | | NBR |
| 5929 | 26,96 | 38,50/44,50 | 3,76/6,50 | AGGD | | NBR |
| 5939 | 25,40 | 38,10 | 8,00 | GA | | PU |
| 5940 | 31,75 | 52,40 | 9,50 | GA | | NBR |
| 5941 | 38,00 | 54,00 | 8,00 | GA | | NBR |
| 5943 | 44,00 | 55,00 | 7,00 | BA | | NBR |
| 5960 | 28,60 | 34,90 | 3,20 | GA | 01539 | NBR |
| 6000 | 22,20 | 28,60 | 3,20 | GA | 02715 | NBR |
| 6024 | 85,00 | 110,00 | 12,00 | BRF | | FPM |
| 6031 | 40,00 | 56,00 | 8,50 | GR | 01759 | NBR |

| Código | Dimensões | | | Modelo | Mercado | Material |
|--------|-----------|---------|------------|--------|-------------|-----------|
| | Eixo | Externo | Altura | | | |
| 6032 | 18,00 | 30,00 | 7,00 | BRG | 02329/00496 | BRG |
| 6043 | 28,00 | 38,00 | 7,00 | GR | 01886 | NBR |
| 6044 | 28,00 | 40,00 | 6,00 | BRG | | NBR |
| 6055 | 20,00 | 30,00 | 8,00 | BROF | | FPM |
| 6056 | 45,00 | 62,00 | 8,00 | GR | 01760 | NBR |
| 6067 | 20,00 | 40,00 | 8,00 | BROF | | FPM |
| 6068 | 26,00 | 37,00 | 7,00/8,00 | BRG | 01045 | NBR |
| 6069 | 32,00 | 45,00 | 7,00 | BRG | 02984 | BRG |
| 6072 | 20,00 | 35,00 | 8,00 | BRO | 01386 | BRO |
| 6075 | 40,00 | 56,00 | 10,00 | BRG | 01046 | BRG |
| 6079 | 20,00 | 42,00 | 7,00 | BRG | | NBR |
| 6080 | 45,00 | 60,00 | 7,00 | BRG | 02745/00272 | NBR |
| 6091 | 50,00 | 68,00 | 8,50 | GR | 01847 | NBR |
| 6092 | 17,00 | 28,00 | 6,00 | BAO | 01072 | NBR |
| 6103 | 50,00 | 72,00 | 8,00 | BRG | | NBR |
| 6104 | 32,00 | 45,00 | 7,00 | GR | 02987 | NBR |
| 6110 | 19,05 | 33,30 | 7,20 | BRAG | | NBR |
| 6112 | 48,00 | 57,00 | 5,50 | GA | | NBR |
| 6120 | 35,00 | 55,00 | 11,00 | BRGF | | FPM |
| 6123 | 65,00 | 75,00 | 7,00/10,00 | GAE | | PU |
| 6144 | 50,00 | 62,00 | 7,00/10,00 | GAG | | PU |
| 6154 | 34,90 | 57,40 | 6,50 | BAG | | NBR |
| 6164 | 32,00 | 42,00 | 7,00 | GAE | | NBR |
| 6173 | 34,00 | 47,00 | 7,00 | BRG | | NBR |
| 6181 | 25,00 | 40,00 | 9,00 | BRG | 02148 | NBR |
| 6190 | 54,00 | 63,50 | 5,00 | GA | | NBR |
| 6194 | 35,00 | 45,00 | 6,50 | GAG | | NBR |
| 6195 | 35,00 | 47,00 | 6,50 | GAG | | NBR |
| 6196 | 55,60 | 65,10 | 7,50/10,00 | GAE | | PU |
| 6197 | 40,00 | 50,00 | 3,00 | GA | 01419 | NBR |
| 6198 | 50,00 | 60,00 | 4,00 | GA | | NBR |
| 6209 | 34,92 | 47,62 | 8,00 | GA | | NBR |
| 6211 | 46,00 | 70,00 | 6,50 | GA | | NBR |
| 6219 | 25,00 | 35,00 | 7,00 | BR | 01543 | NBR |
| 6220 | 25,00 | 35,00 | 5,00 | BRF | | FPM |
| 6221 | 32,00 | 47,00 | 10,00 | BRG | 01942 | NBR |
| 6234 | 27,00 | 33,30 | 3,20 | GR | | NBR |
| 6235 | 27,00 | 37,30 | 3,20 | GR | | NBR |
| 6258 | 34,92 | 50,80 | 12,00 | AGGG | | MVQ/FPM |
| 6264 | 25,40 | 38,10 | 6,30 | BAG | 01356 | NBR |
| 6269 | 20,70 | 34,85 | 11,90 | BAG | 01254 | NBR |
| 6295 | 28,20 | 38,10 | 6,00 | BR | | NBR |
| 6296 | 24,00 | 36,00 | 17,70 | AGND | | NBR/NYLON |
| 6308 | 20,00 | 28,00 | 4,00 | GRF | 02641 | FPM |
| 6309 | 25,00 | 32,00 | 4,00 | GRF | 02588 | FPM |
| 6310 | 30,00 | 37,00 | 4,00 | GRF | 02643 | FPM |
| 6311 | 35,00 | 42,00 | 4,00 | GRF | 02632 | FPM |
| 6312 | 17,00 | 25,00 | 3,00 | GRF | 02640 | FPM |
| 6313 | 15,00 | 23,00 | 3,00 | GRF | 02639 | FPM |
| 6314 | 40,00 | 50,00 | 4,00 | GRF | 02633 | FPM |
| 6315 | 45,00 | 55,00 | 4,00 | GRF | 02634 | FPM |
| 6316 | 55,00 | 65,00 | 5,00 | GRF | 02635 | FPM |
| 6317 | 60,00 | 72,00 | 6,00 | GRF | 02636 | FPM |
| 6318 | 70,00 | 85,00 | 7,00 | GRF | 02637 | FPM |

| Código | Dimensões | | | Modelo | Mercado | Material |
|--------|-----------|-------------|------------|--------|-------------|-----------|
| | Eixo | Externo | Altura | | | |
| 6319 | 80,00 | 100,00 | 10,00 | GRF | | FPM |
| 6320 | 15,00 | 24,00 | 7,00 | BRF | 00790 | FPM |
| 6321 | 17,00 | 28,00 | 5,00 | BRF | 02701 | FPM |
| 6324 | 20,00 | 32,00 | 6,00 | BRF | 00712 | FPM |
| 6325 | 25,00 | 35,00 | 7,00 | BRF | | FPM/INOX |
| 6326 | 30,00 | 40,00 | 7,00 | BRF | 01535 | FPM |
| 6327 | 35,00 | 45,00 | 7,00 | BRF | 00822 | FPM |
| 6329 | 40,00 | 56,00 | 8,00 | BRF | 00880 | FPM |
| 6331 | 55,00 | 70,00 | 8,00 | BRF | 01181 | FPM |
| 6332 | 60,00 | 75,00 | 8,00 | BRF | 00501 | FPM |
| 6333 | 70,00 | 85,00 | 8,00 | BRF | 00906 | FPM |
| 6334 | 80,00 | 100,00 | 10,00 | BR | 00610 | NBR |
| 6335 | 95,00 | 115,00 | 13,00 | BR | 02690 | NBR |
| 6340 | 125,00 | 150,00 | 12,00 | BRF | | FPM |
| 6342 | 15,00 | 28,00 | 7,00 | BAG | 00916 | NBR |
| 6343 | 120,00 | 150,00 | 12,00 | BRF | | FPM |
| 6365 | 44,45 | 61,90 | 11,00 | AGFT | | PU |
| 6366 | 28,00 | 42,00 | 11,00 | AGFK | | NBR/PU |
| 6373 | 35,00 | 42,00 | 4,00 | GR | 02632 | NBR |
| 6379 | 45,00 | 55,00 | 4,00 | GR | 02634 | NBR |
| 6380 | 55,00 | 65,00 | 5,00 | GR | 02635 | NBR |
| 6383 | 28,60 | 47,60 | 6,35 | BAF | | FPM |
| 6384 | 34,90 | 52,40 | 8,00 | BAF | | FPM |
| 6414 | 27,00 | 37,00 | 7,00 | BRAGF | | FPM |
| 6415 | 30,00 | 43,00 | 8,00 | BRAGF | 5074 | FPM |
| 6431 | 12,00 | 28,10 | 7,00 | BR | 01420 | NBR |
| 6432 | 20,00 | 32,00 | 6,00 | BR | 00712 | NBR |
| 6435 | 25,00 | 40,00 | 8,00 | BR | 01556 | NBR |
| 6436 | 28,00 | 40,00 | 7,00 | BR | 01495 | NBR |
| 6437 | 30,00 | 52,00 | 8,00 | BRG | 02813/00952 | NBR |
| 6438 | 53,97 | 73,02 | 11,00 | AGFT | | PU |
| 6448 | 55,00 | 70,00 | 8,00 | BRF | | FPM |
| 6470 | 30,00 | 37,00 | 4,00 | BR | | NBR |
| 6482 | 32,76 | 50,80 | 7,90 | BA | | NBR |
| 6484 | 15,00 | 23,00 | 3,00 | GR | 02639 | NBR |
| 6490 | 15,00 | 24,00 | 7,00 | BR | 00790 | NBR |
| 6491 | 60,00 | 75,00 | 8,00 | BR | 00501 | NBR |
| 6492 | 20,00 | 32,00 | 6,00 | BRF | 00712 | FPM |
| 6493 | 36,60 | 50,80 | 8,00 | BRG | | NBR |
| 6498 | 24,00 | 36,00 | 7,00 | AGNA | | NBR/NYLON |
| 6499 | 30,00 | 42,70 | 7,00 | AGNA | | NBR/NYLON |
| 6505 | 12,00 | 18,00 | 6,00 | BA | | NBR |
| 6506 | 30,00 | 42,60/49,00 | 3,60/11,00 | AGNF | | NBR/NYLON |
| 6515 | 30,00 | 47,00 | 10,00 | BRGG | 00131 | NBR |
| 6516 | 50,00 | 68,00 | 10,00 | BR | 01340 | NBR |
| 6517 | 28,50 | 38,10 | 10,00 | BRGG | | NBR |
| 6518 | 40,00 | 62,00 | 11,50 | BR | 01109 | NBR |
| 6519 | 30,00 | 50,75 | 11,00 | B | 00701 | NBR |
| 6520 | 30,00 | 47,00 | 10,00 | BR | 00131 | NBR |
| 6521 | 19,00 | 35,00 | 7,00 | BR | 00784 | NBR |
| 6522 | 30,00 | 40,00 | 7,00 | BRG | 01535 | NBR |
| 6523 | 40,00 | 52,00 | 7,40 | BRG | 01988 | NBR |
| 6535 | 60,00 | 67,00 | 4,00 | GA | | NBR |
| 6536 | 60,00 | 80,00 | 7,00 | BR | | NBR |

| Código | Dimensões | | | Modelo | Mercado | Material |
|--------|-----------|---------|-----------|--------|-------------|----------|
| | Eixo | Externo | Altura | | | |
| 6538 | 32,00 | 52,10 | 10,00 | BRG | 00801 | NBR |
| 6542 | 49,20 | 68,22 | 8,00 | BRGS | | MVQ |
| 6549 | 30,00 | 37,00 | 4,00 | BRG | | NBR |
| 6550 | 35,00 | 45,00 | 7,00 | BRG | 00822 | NBR |
| 6551 | 70,00 | 85,00 | 8,00 | BRG | 02677 | NBR |
| 6552 | 32,00 | 42,00 | 8,00 | BRGF | | FPM |
| 6553 | 12,00 | 28,10 | 7,00 | BRG | 01420 | NBR |
| 6581 | 30,00 | 40,00 | 5,00 | BRF | | FPM |
| 6582 | 12,00 | 18,00 | 3,00 | GR | 02638 | NBR |
| 6583 | 12,00 | 18,00 | 3,00 | GRF | | FPM |
| 6584 | 12,00 | 28,10 | 7,00 | BRF | 01420 | FPM |
| 6585 | 16,30 | 24,00 | 7,00 | BR | 00726 | NBR |
| 6586 | 17,00 | 25,00 | 3,00 | GR | 02640 | NBR |
| 6587 | 17,00 | 25,00 | 4,00 | BR | 02161 | NBR |
| 6588 | 17,00 | 25,00 | 4,00 | BRF | 02161 | FPM |
| 6589 | 20,00 | 28,00 | 4,00 | GR | 02641 | NBR |
| 6590 | 20,00 | 30,00 | 7,00 | BR | 00505 | NBR |
| 6591 | 20,00 | 32,00 | 6,00 | BR | 00712 | NBR |
| 6592 | 25,00 | 32,00 | 4,00 | GR | 02588 | NBR |
| 6594 | 25,00 | 35,00 | 7,00 | BRF | 01543 | FPM |
| 6595 | 26,00 | 35,00 | 7,00 | BRG | 02568 | NBR |
| 6596 | 30,00 | 37,00 | 4,00 | BRGF | | FPM |
| 6597 | 30,00 | 47,00 | 6,00 | BRGF | | FPM/INOX |
| 6600 | 32,00 | 42,00 | 7,00 | BRG | | NBR |
| 6601 | 35,00 | 45,00 | 7,00 | GRF | 00822 | FPM |
| 6602 | 45,00 | 55,00 | 6,00 | BRF | | FPM |
| 6603 | 45,00 | 62,00 | 7,00 | BRF | | FPM |
| 6604 | 45,00 | 62,00 | 7,00 | BRF | | FPM |
| 6605 | 50,00 | 60,00 | 6,00 | BRF | | FPM |
| 6606 | 50,00 | 65,00 | 8,00 | BR | 01422 | NBR |
| 6607 | 70,00 | 85,00 | 7,00 | BRF | 02637 | FPM |
| 6609 | 85,00 | 110,00 | 7,50 | BRF | | FPM |
| 6610 | 90,00 | 110,00 | 12,00 | BRF | 02574 | FPM |
| 6611 | 95,00 | 115,00 | 11,80 | BRF | | FPM |
| 6622 | 15,00 | 23,00 | 3,00 | BRF | | FPM |
| 6628 | 38,00 | 50,00 | 8,00 | BRAGF | 02794 | FPM |
| 6639 | 39,95 | 62,00 | 7,50 | AGGI | | NBR/PTFE |
| 6646 | 28,50 | 38,10 | 8,00/8,50 | BRAG | | NBR |
| 6656 | 35,00 | 47,00 | 7,00 | BR | 00485 | NBR |
| 6657 | 80,00 | 100,00 | 10,00 | BR | 00610 | NBR |
| 6680 | 29,40 | 42,85 | 8,00 | BRG | 02153 | NBR |
| 6711 | 15,50 | 30,80 | 11,50 | AGGQ1 | | NBR |
| 6736 | 30,00 | 47,00 | 7,00 | BRG | 02376 | NBR |
| 6781 | 40,00 | 50,00 | 6,00 | BRF | | FPM |
| 6809 | 50,00 | 58,00 | 4,00 | GR | 01973 | NBR |
| 6813 | 57,00 | 70,00 | 5,00 | BRG | | NBR |
| 6830 | 31,75 | 42,92 | 5,00 | GA | 00114 | NBR |
| 6835 | 25,00 | 35,00 | 6,00 | BRGF | 03025 | FPM |
| 6864 | 28,60 | 35,00 | 4,00 | GR | | NBR |
| 6865 | 28,60 | 42,00 | 5,60 | BR | | NBR |
| 6869 | 47,00 | 65,00 | 9,00 | AGJN | | EPDM |
| 6873 | 21,00 | 38,00 | 20,70 | AGJP | | NBR |
| 6881 | 55,00 | 72,00 | 10,00 | BRG | 01550/01969 | NBR |
| 6904 | 28,60 | 35,00 | 4,00 | GA | | NBR |

| Código | Dimensões | | | Modelo | Mercado | Material |
|--------|-----------|---------|------------|--------|---------|-------------|
| | Eixo | Externo | Altura | | | |
| 6909 | 45,00 | 62,00 | 7,00 | BRG | | NBR |
| 6934 | 25,00 | 42,50 | 10,00 | AGNC | | NBR / NYLON |
| 6935 | 25,00 | 38,40 | 12,50 | AGNI | | NBR / NYLON |
| 6940 | 17,00 | 28,00 | 5,00 | BR | 02701 | NBR |
| 6941 | 40,00 | 56,00 | 8,00 | BR | 00880 | NBR |
| 6942 | 55,00 | 70,00 | 8,00 | BR | 01181 | NBR |
| 6944 | 38,10 | 54,00 | 12,00 | B | | NBR |
| 6963 | 45,00 | 68,00 | 12,00 | BBRG | | NBR |
| 6964 | 28,60 | 38,10 | 6,50 | BAG | 01964 | NBR |
| 6965 | 36,00 | 54,00 | 7,00 | BA | 02099 | NBR |
| 6966 | 28,00 | 41,00 | 6,60 | BAGF | | FPM |
| 6967 | 44,50 | 57,15 | 9,40 | BR | 00734 | NBR |
| 6968 | 55,00 | 80,00 | 8,00 | BRG | 02529 | NBR |
| 6969 | 60,00 | 90,00 | 13,00 | BAG | 02204 | NBR |
| 6970 | 65,00 | 85,00 | 10,00 | BRG | 02530 | NBR |
| 6971 | 66,70 | 92,00 | 12,00 | BRG | | NBR |
| 6973 | 100,00 | 125,00 | 12,00 | BRG | 01549 | NBR |
| 6974 | 100,00 | 125,00 | 15,00 | BRO | | NBR |
| 6980 | 62,00 | 85,00 | 8,00 | BRG | | NBR |
| 6994 | 30,00 | 42,00 | 10,00 | BRG | 02234 | NBR |
| 9003 | 16,00 | 28,00 | 5,50 | BR | | NBR |
| 9066 | 29,00 | 43,00 | 8,00 | BRGF | 02153 | FPM |
| 9072 | 33,30 | 46,00 | 5,00 | GRF | | FPM |
| 9073 | 33,30 | 39,70 | 3,50 | GR | | NBR |
| 9096 | 22,00 | 32,00 | 7,00 | BRG | 01554 | NBR |
| 9106 | 25,00 | 47,00 | 10,00 | BRG | 02046 | NBR |
| 9114 | 25,00 | 34,00 | 7,00 | BR | | NBR |
| 9115 | 20,00 | 42,50 | 7,00/8,00 | BRG | | NBR |
| 9122 | 20,00 | 44,50 | 3,50 | AGFF | | NBR |
| 9123 | 17,00 | 30,00 | 7,00 | BRG | | NBR |
| 9124 | 28,00 | 40,00 | 7,50 | BR | | NBR |
| 9127 | 20,00 | 35,00 | 5,20 | AGGX | | NBR |
| 9128 | 23,00 | 34,50 | 6,30 | AGNA | | NBR/NYLON |
| 9129 | 28,00 | 39,50 | 6,40 | AGNA | | NBR/NYLON |
| 9147 | 20,00 | 36,00 | 6,50 | BA | | NBR |
| 9148 | 29,00 | 43,00 | 7,00 | AGFB | | NBR |
| 9149 | 12,00 | 26,85 | 10,00 | BRGH | | NBR/NYLON |
| 9154 | 15,87 | 39,70 | 2,60/3,50 | AGGW | | NBR |
| 9155 | 14,00 | 27,00 | 9,00/11,00 | BRGH | | NBR |
| 9156 | 20,00 | 39,70 | 6,50 | BRG | 02433 | NBR |
| 9157 | 25,00 | 35,00 | 3,80/7,50 | AGFY | | NBR |
| 9161 | 52,00 | 65,00 | 1,50 | AGFI | | NBR |
| 9164 | 28,00 | 37,00 | 5,00 | BR | | NBR |
| 9165 | 24,00 | 39,00 | 8,50 | AGNA | | NBR/NYLON |
| 9167 | 40,00 | 55,00 | 1,80/3,00 | AGGU | | NBR |
| 9168 | 22,00 | 30,00 | 5,00 | AGFY | | NBR |
| 9169 | 23,00 | 34,35 | 4,50/8,00 | AGNF | | NBR/NYLON |
| 9170 | 23,00 | 30,00 | 3,80/6,50 | AGFYF | | FPM |
| 9173 | 21,00 | 31,00 | 6,20 | BR | | NBR |
| 9177 | 32,00 | 44,50 | 7,50 | AGNA | | NBR/NYLON |
| 9179 | 41,30 | 54,00 | 8,00 | AGNA | | NBR/NYLON |
| 9180 | 19,00 | 31,70 | 6,30 | GA | | NBR |
| 9181 | 42,00 | 54,00 | 1,50/3,50 | AGFI | | NBR |
| 9182 | 20,00 | 32,00 | 6,00 | BRG | 00712 | NBR |

| Código | Dimensões | | | Modelo | Mercado | Material |
|--------|-----------|---------|-----------|--------|---------|-----------|
| | Eixo | Externo | Altura | | | |
| 9183 | 31,70 | 44,50 | 8,00 | BR | 00343 | NBR |
| 9184 | 31,75 | 44,45 | 10,00 | BRG | | NBR |
| 9186 | 26,00 | 36,80 | 3,50/6,90 | AGFY | | NBR |
| 9188 | 25,00 | 39,30 | 12,50 | AGNC | | NBR/NYLON |
| 9190 | 22,30 | 34,95 | 6,40 | BRG | 00572 | NBR |
| 9196 | 19,00 | 34,90 | 2,60/3,20 | AGGW | | NBR |
| 9197 | 16,00 | 31,70 | 3,20 | AGGW | | NBR |
| 9201 | 20,00 | 35,50 | 6,00 | BRG | | NBR |
| 9206 | 22,00 | 35,30 | 10,00 | AGNA | | NBR/NYLON |
| 9207 | 58,00 | 74,00 | 3,50 | AGGX | | NBR |
| 9208 | 26,00 | 38,10 | 5,70 | BRG | | NBR |
| 9209 | 58,00 | 74,50 | 3,00 | AGFI | | NBR |
| 9216 | 50,00 | 65,00 | 3,50 | AGGY | | NBR |
| 9222 | 22,00 | 32,00 | 4,00/6,00 | AGNG | | NBR/NYLON |
| 9230 | 25,00 | 40,00 | 8,00 | BRG | 02233 | NBR |
| 9232 | 22,00 | 31,50 | 4,80 | AGNB | | NBR/NYLON |
| 9237 | 19,00 | 32,00 | 7,00 | BRGF | | FPM |
| 9266 | 25,40 | 38,10 | 7,90 | BAG | | NBR |
| 9278 | 22,20 | 31,80 | 4,80 | GAE | | NBR |
| 9354 | 22,00 | 31,00 | 6,50 | BR | | NBR |
| 9356 | 22,20 | 39,50 | 10,00 | AGNC | | NBR/NYLON |
| 9358 | 18,70 | 35,00 | 7,00/7,50 | BRG | | NBR |
| 9361 | 25,00 | 34,00 | 5,00 | BR | | NBR |
| 9362 | 20,60 | 41,30 | 6,30 | BR | | NBR |
| 9366 | 21,00 | 35,50 | 6,00/7,00 | BRG | | NBR |
| 9370 | 28,50 | 37,35 | 5,20 | BR | | NBR |
| 9377 | 31,75 | 44,45 | 6,30 | AGNC | | NBR/NYLON |
| 9380 | 25,00 | 37,50 | 6,30 | AGNA | | NBR/NYLON |
| 9382 | 25,00 | 32,00 | 7,00 | GR | | NBR |
| 9385 | 31,00 | 43,50 | 6,30 | AGNA | | NBR/NYLON |
| 9387 | 31,00 | 43,70 | 4,00/8,50 | AGNF | | NBR/NYLON |
| 9388 | 30,20 | 42,00 | 6,00 | GR | | NBR |
| 9390 | 15,00 | 41,50 | 5,70 | AGFG | | NBR |
| 9391 | 32,50 | 44,85 | 3,70 | GR | | NBR |
| 9393 | 25,00 | 38,10 | 7,00/7,50 | BRG | | NBR |
| 9394 | 19,00 | 32,00 | 7,00/7,50 | BRG | | NBR |
| 9396 | 35,00 | 50,00 | 8,00 | AGNA | | NBR/NYLON |
| 9397 | 20,00 | 30,00 | 5,00/6,00 | BRG | | NBR |
| 9398 | 30,00 | 47,00 | 6,00/7,00 | BRG | 01695 | NBR |
| 9399 | 22,00 | 32,00 | 5,00 | BRG | 01727 | NBR |
| 9400 | 28,00 | 38,00 | 7,00 | BR | | NBR |
| 9403 | 19,00 | 32,00 | 6,00/7,00 | BRG | | NBR |
| 9404 | 36,00 | 44,10 | 5,00 | BRG | | NBR |
| 9405 | 24,00 | 33,00 | 5,00/6,00 | BRG | | NBR |
| 9406 | 32,00 | 46,00 | 6,00 | GR | | NBR |
| 9407 | 25,00 | 40,00 | 8,00 | BROF | 02233 | FPM |
| 9409 | 24,00 | 37,00 | 7,00 | BR | 01214 | NBR |
| 9410 | 24,00 | 37,00 | 8,50 | AGNA | | NBR/NYLON |
| 9413 | 25,00 | 40,00 | 8,00 | AGNA | | NBR/NYLON |
| 9414 | 28,00 | 38,00 | 7,00 | AGNC | | NBR/NYLON |
| 9415 | 25,00 | 37,00 | 8,00 | AGNA | | NBR/NYLON |
| 9416 | 34,00 | 46,00 | 7,00 | BR | | NBR |
| 9417 | 25,00 | 39,50 | 8,50 | AGNA | | NBR/NYLON |
| 9418 | 25,00 | 38,20 | 7,20 | AGNA | | NBR/NYLON |

| Código | Dimensões | | | Modelo | Mercado | Material |
|--------|-----------|-------------|------------|--------|---------|-------------|
| | Eixo | Externo | Altura | | | |
| 9419 | 19,05 | 34,60 | 4,40/5,90 | BRG | | NBR |
| 9420 | 15,00 | 36,00 | 5,50 | AGFL | | NBR |
| 9421 | 28,00 | 41,00 | 8,50 | AGNA | | NBR/NYLON |
| 9427 | 22,20 | 47,60 | 3,80 | AGGC | | NBR |
| 9428 | 25,00 | 33,00/37,50 | 10,30 | AGNE | | NBR/NYLON |
| 9429 | 25,00 | 35,00/40,00 | 9,50 | AGNE | | NBR/NYLON |
| 9430 | 25,00 | 33,00/37,50 | 8,50 | AGNE | | NBR/NYLON |
| 9431 | 20,00 | 35,00 | 8,00 | BROF | 01386 | FPM |
| 9437 | 25,00 | 35,00 | 4,00/6,70 | AGNG | | NBR/NYLON |
| 9444 | 28,60 | 43,00 | 7,00 | AGGB | | NBR |
| 9445 | 24,00 | 36,50 | 7,50 | AGNA | | NBR/NYLON |
| 9446 | 28,00 | 47,00 | 4,20/5,00 | AGGE | | NBR |
| 9491 | 17,40 | 28,42 | 7,70 | BROF | | FPM |
| 9504 | 28,50 | 43,00 | 6,50 | AGFB | | NBR |
| 9508 | 17,00 | 34,00 | 7,00 | BAGP | 01916 | ACM |
| 9563 | 19,00 | 34,90 | 4,00/6,00 | AGGV | | NBR |
| 9572 | 30,00 | 44,00 | 6,00 | BRG | | NBR |
| 9576 | 30,00 | 37,00 | 4,00 | BA | 02096 | NBR |
| 9589 | 30,00 | 37,00 | 4,00 | BAF | | FPM |
| 9645 | 12,00 | 20,00 | 4,00/6,00 | AGJK | | NBR |
| 9650 | 18,00 | 30,00 | 6,00 | BRF | | FPM |
| 9655 | 17,40 | 28,50 | 6,20 | BR | | NBR |
| 9712 | 31,00 | 43,00 | 3,00/7,50 | AGJM | | NBR |
| 9718 | 16,00 | 22,00 | 3,00/4,00 | GAE | | NBR |
| 9719 | 18,00 | 28,00 | 7,00/11,50 | GAE | | NBR |
| 9720 | 16,00 | 22,00 | 3,00/4,00 | AGAO | | NBR |
| 9751 | 35,00 | 47,00 | 8,00 | BRAGG | | NBR |
| 9754 | 16,00 | 32,00 | 4,50/8,00 | AGJG | | NBR |
| 9755 | 18,00 | 31,70 | 6,30 | BAG | | NBR |
| 9775 | 22,00 | 34,50 | 7,00/12,00 | AGNH | | NBR |
| 9776 | 22,00 | 35,50 | 7,70 | AGNA | | NBR / NYLON |
| 9778 | 28,60 | 35,00 | 2,50 | GA | | NBR |
| 9779 | 28,00 | 39,00 | 5,00 | AGNJ | | NBR/NYLON |
| 9782 | 17,00 | 23,50 | 3,00 | GA | | NBR |
| 9792 | 12,00 | 18,00 | 6,00 | BAF | | FPM/INOX |
| 9804 | 15,90 | 22,20 | 4,30 | BAG | 02335 | NBR |
| 9805 | 19,00 | 29,80 | 5,00/6,00 | BRG | | NBR |
| 9806 | 24,00 | 35,00 | 8,50 | AGNA | | NBR/NYLON |
| 9808 | 32,00 | 42,00 | 5,00 | GR | | NBR |
| 9810 | 26,00 | 35,00 | 5,00 | BR | | NBR |
| 9811 | 17,00 | 28,00 | 6,00 | BR | 01072 | NBR |
| 9814 | 14,00 | 22,00 | 5,00 | AGJK | | NBR |
| 9818 | 27,00 | 38,10 | 6,00 | BR | 01993 | NBR |
| 9826 | 35,00 | 45,00 | 7,00 | GAE | | NBR |
| 9829 | 19,00 | 28,80 | 5,00/6,00 | BRG | | NBR |
| 9850 | 14,00 | 32,00 | 10,00 | BR | 01875 | NBR |
| 9851 | 30,50 | 38,00 | 7,90 | GRE | 01873 | NBR |
| 9861 | 19,00 | 30,00 | 5,00 | BRG | | NBR |
| 9882 | 10,00 | 15,30 | 2,00 | GA | | NBR |
| 9916 | 36,50 | 47,60 | 6,35 | BRF | | FPM |
| 9936 | 25,00 | 38,00 | 7,00 | BRG | | NBR |
| 9938 | 12,00 | 22,00 | 7,00 | BAG | 00289 | NBR |
| 9950 | 25,40 | 36,50 | 8,60 | BR | | NBR |
| 9951 | 10,00 | 18,00 | 6,00 | BR | | NBR |

| Código | Dimensões | | | Modelo | Mercado | Material |
|--------|-----------|---------|------------|--------|-------------|----------|
| | Eixo | Externo | Altura | | | |
| 9952 | 19,00 | 30,00 | 7,00 | BR | | NBR |
| 9953 | 25,00 | 33,00 | 6,00 | BR | | NBR |
| 9965 | 15,90 | 25,40 | 4,50 | BR | 00286 | NBR |
| 9967 | 12,70 | 28,65 | 6,50 | BR | | NBR |
| 9998 | 32,00 | 45,00 | 5,50 | GA | | PU |
| 9999 | 35,00 | 42,00 | 4,00 | BR | | NBR |
| AG7006 | 24,00 | 38,00 | 6,30 | BAG | | NBR |
| AG7007 | 32,50 | 50,80 | 8,00 | BAG | | NBR |
| AG7009 | 59,34 | 71,55 | 6,05 | GA | | PU |
| AG7026 | 85,00 | 100,00 | 9,00 | BRG | | NBR |
| AG7042 | 20,00 | 32,00 | 6,00 | BR | | HNBR |
| AG7043 | 25,00 | 35,00 | 7,00 | BR | | HNBR |
| AG7052 | 70,00 | 85,00 | 5,00 | GA | | PU |
| AG7053 | 75,00 | 90,00 | 5,00 | AGGL | | PU |
| AG7060 | 34,90 | 54,00 | 7,90 | BAG | | NBR |
| AG7128 | 32,00 | 42,00 | 7,00 | BAG | 01310 | NBR |
| AG7149 | 12,70 | 22,35 | 8,00 | BR | 01559 | NBR |
| AG7157 | 18,00 | 32,30 | 6,80 | GAE | | NBR |
| AG7178 | 82,00 | 100,00 | 10,00 | BRF | | FPM |
| AG7195 | 28,00 | 40,00 | 7,00 | BRF | 01495 | FPM |
| AG7199 | 25,40 | 47,60 | 6,35 | BA | | NBR |
| AG7200 | 27,00 | 39,70 | 6,35 | BR | | NBR |
| AG7204 | 19,00 | 27,00 | 4,50 | GA | | NBR |
| AG7213 | 12,70 | 19,05 | 2,50/3,20 | AGAO | | NBR |
| AG7214 | 30,25 | 39,70 | 6,35 | BR | 01992 | NBR |
| AG7228 | 40,00 | 67,00 | 7,00 | BRGF | | FPM |
| AG7229 | 33,00 | 72,30 | 9,50 | BRG | | NBR |
| AG7230 | 52,00 | 72,00 | 7,00 | BRGF | | FPM |
| AG7232 | 32,00 | 46,00 | 6,00 | BRGF | | FPM |
| AG7234 | 31,00 | 46,00 | 7,00 | BRGF | | FPM |
| AG7275 | 20,00 | 30,00 | 7,00 | BRGF | 00505 | FPM |
| AG7286 | 15,00 | 21,00 | 3,00 | GR | 02589 | NBR |
| AG7287 | 25,40 | 42,80 | 7,90 | BAG | | NBR |
| AG7289 | 46,70 | 62,00 | 9,00 | BRGF | 05353 | FPM |
| AG7290 | 57,00 | 71,00 | 9,00 | BRGF | 05352 | FPM |
| AG7295 | 35,00 | 48,00 | 8,00 | BRG | | NBR |
| AG7306 | 38,10 | 57,15 | 9,50 | BRGF | | FPM |
| AG7307 | 34,90 | 57,15 | 8,00 | BRGF | | FPM |
| AG7308 | 44,45 | 63,50 | 9,50 | BRG | 01845 | NBR |
| AG7309 | 45,00 | 60,00 | 7,00 | BRGF | | FPM |
| AG7310 | 55,00 | 78,00 | 12,00 | BBRGF | | FPM |
| AG7316 | 35,00 | 62,00 | 7,00 | BRG | | NBR |
| AG7318 | 32,80 | 50,80 | 8,00 | BAGF | | FPM |
| AG7324 | 35,00 | 50,00 | 7,00 | BRGF | 05253 | FPM |
| AG7342 | 17,40 | 28,50 | 6,35 | BAG | | NBR |
| AG7346 | 50,80 | 60,30 | 4,76 | GA | | PU |
| AG7347 | 45,00 | 65,00 | 7,00 | BR | | NBR |
| AG7366 | 56,00 | 68,00 | 7,00/10,00 | GAG | | PU |
| AG7368 | 32,00 | 42,00 | 6,00 | BRGF | | FPM |
| AG7369 | 30,00 | 50,00 | 7,00 | BRG | 00786 | NBR |
| AG7370 | 35,00 | 62,00 | 10,00 | BRG | 01949 | NBR |
| AG7380 | 63,00 | 75,00 | 7,00/10,00 | GAE | | PU |
| AG7383 | 25,40 | 34,95 | 6,40 | BAG | 00448/02032 | NBR |
| AG7387 | 16,00 | 30,00 | 10,00 | BR | | NBR |

| Código | Dimensões | | | Modelo | Mercado | Material |
|--------|-----------|-------------|-------------|--------|-------------|----------|
| | Eixo | Externo | Altura | | | |
| AG7410 | 70,00 | 85,00 | 7,00 | GRS | | MVQ |
| AG7428 | 32,00 | 42,00 | 7,00 | BRGF | | FPM |
| AG7467 | 25,00 | 35,00 | 7,00/10,00 | GAE | | PU |
| AG7471 | 45,00 | 57,00 | 7,00/10,00 | GAE | | PU |
| AG7484 | 47,60 | 65,00 | 9,50 | GA | | PU |
| AG7491 | 15,00 | 35,00 | 7,00 | BRF | 01058 | FPM |
| AG7501 | 15,00 | 32,00 | 7,00 | BA | | NBR |
| AG7502 | 25,00 | 32,00 | 5,00 | GA | | NBR |
| AG7509 | 15,00 | 29,00 | 14,50 | AGJJF | | FPM |
| AG7510 | 22,00 | 36,00 | 14,50 | AGJJF | | FPM |
| AG7515 | 57,15 | 73,00 | 6,35 | GA | | PU |
| AG7521 | 18,00 | 33,50 | 14,50 | AGGQ1 | | NBR |
| AG7522 | 15,00 | 35,00 | 7,00 | BRG | 01058 | NBR |
| AG7523 | 15,00 | 24,00 | 7,00 | BRG | 00790/01929 | NBR |
| AG7524 | 25,00 | 52,00 | 8,00 | BRG | 02727 | NBR |
| AG7525 | 60,00 | 75,00 | 8,00 | BRG | 00501 | NBR |
| AG7545 | 80,00 | 100,00 | 10,00 | BRS | | MVQ |
| AG7554 | 45,00 | 55,00 | 7,00 | BRG | | NBR |
| AG7555 | 28,00 | 40,00 | 8,30 | GAGE | | NBR |
| AG7563 | 20,60 | 31,75 | 5,00 | GA | | NBR |
| AG7564 | 28,00 | 47,00 | 10,00 | BAG | | NBR |
| AG7565 | 35,00 | 44,50 | 7,00 | BAG | | NBR |
| AG7566 | 20,00 | 47,00 | 15,00 | GRG | | NBR |
| AG7567 | 25,00 | 62,00 | 18,00 | GRG | | NBR |
| AG7572 | 22,00 | 36,00/48,00 | 14,50 | AGJJF | | FPM |
| AG7576 | 53,98 | 73,02 | 9,50 | GA | | PU |
| AG7578 | 22,00 | 28,00 | 5,00/8,00 | GAE | 6062 | NBR |
| AG7579 | 10,00 | 16,00 | 5,00/6,70 | GAE | | NBR |
| AG7580 | 16,00 | 26,00 | 5,00/8,00 | GAE | | NBR |
| AG7581 | 20,00 | 47,10 | 10,00 | BR | 00909 | NBR |
| AG7582 | 80,00 | 105,00 | 13,00 | BRGF | | FPM |
| AG7584 | 45,00 | 65,00 | 7,00 | BRGF | | FPM |
| AG7589 | 44,45 | 50,80 | 3,20 | GA | | NBR |
| AG7590 | 44,45 | 63,50 | 4,00 | GRF | | FPM |
| AG7591 | 55,00 | 80,00 | 10,90 | BRGF | 00459 | FPM |
| AG7621 | 55,00 | 72,00 | 7,00 | BRGF | | FPM |
| AG7626 | 72,00 | 90,00 | 10,00 | BR | | NBR |
| AG7635 | 60,00 | 80,00 | 8,00 | BRF | | FPM |
| AG7647 | 20,00 | 40,00 | 6,00 | BRG | 01245 | NBR |
| AG7648 | 15,00 | 30,00 | 12,50 | AGGQ | | NBR |
| AG7649 | 40,00 | 62,00 | 10,00 | BR | | NBR |
| AG7654 | 38,10 | 50,80 | 8,00 | BAG | | NBR |
| AG7655 | 44,45 | 69,85 | 8,00 | BAG | | NBR |
| AG7656 | 41,30 | 60,30 | 9,50 | BAG | | NBR |
| AG7658 | 44,45 | 76,20 | 8,00 | BAG | | NBR |
| AG7662 | 47,60 | 69,85 | 12,70 | BAGGEF | | FPM |
| AG7667 | 31,70 | 50,70 | 11,00 | B | 00028 | NBR |
| AG7668 | 28,00 | 40,00 | 5,00 | GA | 02106 | NBR |
| AG7670 | 60,00 | 75,00 | 8,00 | BRS | | MVQ |
| AG7671 | 25,00 | 35,00 | 5,00/7,00 | GAE | 02261 | NBR |
| AG7672 | 2,00 | 24,50 | 14,50 | MGE | 10316 | NBR |
| AG7673 | 40,00 | 50,00 | 12,00/21,00 | BROE | 40061 | NBR |
| AG7674 | 16,00 | 35,00 | 12,00 | BRX | 00510 | NBR |
| AG7675 | 22,00 | 45,00 | 12,00 | BRX | 01089 | NBR |

| Código | Dimensões | | | Modelo | Mercado | Material |
|---------|-----------|---------|-----------|--------|-------------|-----------|
| | Eixo | Externo | Altura | | | |
| AG7676 | 10,00 | 16,00 | 3,50/7,00 | GAE | | NBR |
| AG7677 | 5,00 | 35,00 | 14,00 | NXE | 01102 | NBR |
| AG7679 | 20,90 | 30,06 | 12,00 | AGC | 01876 | NBR |
| AG7680 | 30,00 | 47,00 | 7,00 | BRGF | 02376 | FPM |
| AG7682 | 40,00 | 56,00 | 8,00 | BRS | | MVQ |
| AG7684 | 28,60 | 38,10 | 6,00 | BRG | 01299 | NBR |
| AG7685 | 47,00 | 67,00 | 5,00 | AGJN1 | | NBR |
| AG7687 | 25,00 | 32,00 | 4,00 | GRS | | MVQ |
| AG7689 | 86,00 | 110,00 | 12,00 | BRF | | FPM |
| APC0414 | 27,00 | 39,00 | 10,50 | BRGE | 02312 | NBR |
| APC0508 | 22,00 | 35,00 | 7,00 | BRGP | 02572 | ACM |
| APC0509 | 12,00 | 22,00 | 5,00 | BRG | 02535 | NBR |
| APC0510 | 16,00 | 28,00 | 7,00 | BRG | 02310 | NBR |
| APC0512 | 14,00 | 28,00 | 7,00 | BRG | 02308 | NBR |
| APC0529 | 20,00 | 34,00 | 7,00 | BR | 02311/01718 | NBR |
| APC3247 | 5,50 | 9,20 | 5,70/8,00 | NEF | 3247V | FPM |
| APC3283 | 5,00 | 8,70 | 5,70/8,40 | NEF | 3283V | FPM |
| APC7597 | 37,00 | 50,00 | 11,00 | BRO | 3392N | NBR |
| APC7651 | 30,00 | 40,50 | 10,50 | BRGE | 02318 | NBR |
| APC7684 | 31,00 | 43,00 | 10,30 | BRO | 03249 | NBR |
| APC7710 | 12,00 | 18,00 | 4,00 | BRGP | | ACM |
| TCS0001 | 17,00 | 36,00 | 6,60 | BAF | | FPM |
| TCS0002 | 18,00 | 30,00 | 5,00 | BRG | | NBR |
| TCS0003 | 17,00 | 32,00 | 8,00 | BRO | | NBR |
| TCS0004 | 15,00 | 28,00 | 6,30 | BAG | | NBR |
| TCS0005 | 23,00 | 34,00 | 6,30 | BR | | NBR |
| TCS0006 | 26,00 | 38,00 | 6,50 | BR | | NBR |
| TCS0007 | 25,00 | 41,00 | 7,50 | AGNA | | NBR/NYLON |
| TCS0008 | 24,00 | 38,20 | 8,50 | AGNA | | NBR/NYLON |
| TCS0009 | 24,00 | 42,00 | 8,00 | AGNA | | NBR/NYLON |
| TCS0010 | 30,00 | 48,00 | 8,00 | AGNA | | NBR/NYLON |
| TCS0011 | 28,00 | 44,50 | 9,00 | AGNA | | NBR/NYLON |
| TCS0012 | 28,00 | 40,00 | 8,00 | AGNA | | NBR/NYLON |
| TCS0013 | 43,00 | 62,00 | 10,00 | BR | 00604 | NBR |
| TCS0014 | 33,00 | 43,00 | 6,50 | BR | | NBR |
| TCS0015 | 19,00 | 38,00 | 7,00/7,70 | BRG | | NBR |
| TCS0016 | 19,00 | 29,00 | 7,00 | BRG | | NBR |
| TCS0017 | 23,00 | 43,00 | 8,50 | BAG | | NBR |
| TCS0018 | 16,00 | 26,00 | 5,00/6,00 | BRGF | | FPM |
| TCS0019 | 18,75 | 37,50 | 5,50/8,50 | BRG | | NBR |
| TCS0020 | 22,22 | 31,75 | 6,00/7,50 | BRG | | NBR |
| TCS0021 | 16,90 | 27,00 | 5,00/6,00 | BRGF | | FPM |
| TCS0022 | 20,00 | 41,30 | 6,50/9,00 | BRG | | NBR |
| TCS0023 | 27,75 | 37,30 | 6,50 | BR | | NBR |
| TCS0024 | 27,00 | 38,00 | 5,50 | BR | | NBR |
| TCS0025 | 24,00 | 41,00 | 8,50 | AGNA | | NBR/NYLON |
| TCS0028 | 98,50 | 144,45 | 19,00 | B | 00007 | NBR |
| TCS0029 | 35,00 | 60,25 | 12,70 | BR | 00009 | NBR |
| TCS0030 | 100,00 | 130,00 | 13,00 | BA | 00043 | NBR |
| TCS0031 | 51,94 | 72,00 | 12,00 | BAG | 00047 | NBR |
| TCS0032 | 38,10 | 60,33 | 12,70 | BAG | 00049 | NBR |
| TCS0033 | 45,00 | 62,00 | 9,00 | BRG | 02110 | NBR |
| TCS0034 | 69,90 | 98,45 | 12,70 | B | 00081 | NBR |
| TCS0035 | 81,30 | 120,80 | 14,30 | B | | NBR |

| Código | Dimensões | | | Modelo | Mercado | Material |
|---------|-----------|---------|------------|--------|---------|-----------|
| | Eixo | Externo | Altura | | | |
| TCS0036 | 48,00 | 72,00 | 10,00 | BRG | 00161 | NBR |
| TCS0037 | 65,00 | 90,00 | 13,00 | BR | 00164 | NBR |
| TCS0038 | 44,70 | 61,20 | 9,50 | BAG | 00222 | NBR |
| TCS0039 | 190,00 | 220,00 | 14,80 | BR | 00268 | NBR |
| TCS0040 | 75,00 | 100,00 | 13,00 | BAG | 00269 | NBR |
| TCS0041 | 75,00 | 100,00 | 12,00 | BR | 00269 | NBR |
| TCS0042 | 50,80 | 81,00 | 11,90 | BGO | 00274 | NBR |
| TCS0043 | 20,00 | 38,00 | 7,00 | BRG | | NBR |
| TCS0044 | 60,30 | 92,00 | 12,00 | BAG | 00334 | NBR |
| TCS0045 | 76,20 | 101,65 | 12,00 | BA | 00357 | NBR |
| TCS0046 | 63,50 | 89,90 | 12,00 | B | 00378 | NBR |
| TCS0047 | 125,00 | 150,35 | 13,00 | BR | 00420 | NBR |
| TCS0048 | 25,00 | 52,00 | 10,00 | BR | 00463 | NBR |
| TCS0049 | 35,00 | 47,00 | 7,00 | BA | 00485 | NBR |
| TCS0050 | 68,00 | 90,00 | 13,00 | BAG | 00500 | NBR |
| TCS0051 | 25,00 | 43,00 | 10,00 | BR | 00506 | NBR |
| TCS0052 | 17,00 | 28,00 | 7,00 | BAG | 00508 | NBR |
| TCS0053 | 45,00 | 72,00 | 12,00 | BR | 00509 | NBR |
| TCS0054 | 35,00 | 47,05 | 10,00 | BR | 00520 | NBR |
| TCS0055 | 47,70 | 72,95 | 12,00 | B | 00674 | NBR |
| TCS0056 | 35,00 | 53,90 | 9,50 | B | 00694 | NBR |
| TCS0059 | 25,00 | 35,00 | 10,00 | BAG | 00788 | NBR |
| TCS0060 | 16,00 | 32,00 | 7,00 | BR | 00796 | NBR |
| TCS0061 | 36,00 | 54,00 | 7,00 | BR | 00797 | NBR |
| TCS0062 | 35,00 | 62,00 | 9,50 | BR | 00800 | NBR |
| TCS0063 | 30,00 | 42,00 | 7,00 | BAG | 00847 | NBR |
| TCS0064 | 17,00 | 35,00 | 7,00 | BR | 00853 | NBR |
| TCS0065 | 56,00 | 70,00 | 5,50 | AGNA | | NBR/NYLON |
| TCS0067 | 15,00 | 28,00 | 7,00 | BA | 00916 | NBR |
| TCS0068 | 25,00 | 42,00 | 8,00 | BA | 00925 | NBR |
| TCS0069 | 28,60 | 39,75 | 7,00 | BR | 00932 | NBR |
| TCS0070 | 50,00 | 70,00 | 10,00 | BR | 00946 | NBR |
| TCS0071 | 30,00 | 52,00 | 10,00 | BR | 00949 | NBR |
| TCS0072 | 30,00 | 52,00 | 8,00 | BR | 00952 | NBR |
| TCS0073 | 60,00 | 82,00 | 12,00 | BR | 00977 | NBR |
| TCS0074 | 35,50 | 58,20 | 12,00 | BAG | 01004 | NBR |
| TCS0075 | 45,00 | 85,00 | 13,00 | B | 01038 | NBR |
| TCS0076 | 95,00 | 130,00 | 13,00 | B | 01043 | NBR |
| TCS0077 | 46,00 | 76,20 | 9,50/12,70 | BRE | 01049 | NBR |
| TCS0078 | 41,10 | 65,40 | 13,00 | BAG | 01100 | NBR |
| TCS0079 | 44,20 | 71,45 | 14,80 | BAG | 01119 | NBR |
| TCS0080 | 26,00 | 42,00 | 10,00 | BRG | 01151 | NBR |
| TCS0081 | 55,00 | 85,00 | 13,00 | BR | 01180 | NBR |
| TCS0082 | 45,00 | 68,00 | 12,00 | BAG | 01207 | NBR |
| TCS0083 | 40,00 | 65,00 | 12,00 | BAG | 01266 | NBR |
| TCS0085 | 32,00 | 44,00 | 9,00 | BA | 01370 | NBR |
| TCS0086 | 34,90 | 52,30 | 9,50 | B | 01395 | NBR |
| TCS0087 | 25,00 | 45,00 | 7,00 | BA | 01397 | NBR |
| TCS0088 | 150,00 | 180,00 | 15,00 | BR | 01424 | NBR |
| TCS0089 | 12,00 | 32,00 | 7,00 | BA | 01445 | NBR |
| TCS0090 | 17,00 | 40,00 | 8,50 | BR | 01492 | NBR |
| TCS0091 | 42,00 | 65,00 | 10,00 | BR | 01505 | NBR |
| TCS0092 | 34,00 | 52,00 | 7,50 | BR | 01509 | NBR |
| TCS0095 | 30,00 | 42,00 | 8,00 | BR | 01667 | NBR |

| Código | Dimensões | | | Modelo | Mercado | Material |
|---------|-----------|---------|--------|--------|-------------|----------|
| | Eixo | Externo | Altura | | | |
| TCS0096 | 55,00 | 100,20 | 12,70 | BR | 01669 | NBR |
| TCS0097 | 15,00 | 30,00 | 7,00 | BR | 01677 | NBR |
| TCS0098 | 125,00 | 150,00 | 15,00 | BG | 01735 | NBR |
| TCS0100 | 46,00 | 65,50 | 7,00 | BAGG | 01764 | NBR |
| TCS0101 | 17,00 | 28,00 | 8,00 | BRO | 01784 | NBR |
| TCS0102 | 58,00 | 85,00 | 13,00 | BAG | 01798 | NBR |
| TCS0103 | 100,00 | 123,80 | 13,00 | B | 01801 | NBR |
| TCS0104 | 36,00 | 60,00 | 9,50 | BRG | 01814 | NBR |
| TCS0105 | 90,00 | 112,70 | 13,00 | B | 01829 | NBR |
| TCS0106 | 33,00 | 52,00 | 12,00 | BAG | 01849 | NBR |
| TCS0107 | 70,00 | 95,00 | 13,00 | BRG | 01879 | NBR |
| TCS0108 | 69,80 | 98,45 | 11,80 | BAG | 01880 | NBR |
| TCS0109 | 120,00 | 144,95 | 15,00 | BRAG | 01884 | NBR |
| TCS0110 | 15,00 | 32,00 | 7,00 | BR | 01907 | NBR |
| TCS0111 | 19,00 | 29,00 | 6,50 | BR | 01909/01110 | NBR |
| TCS0112 | 85,70 | 114,20 | 11,20 | BRG | 01912 | NBR |
| TCS0114 | 35,00 | 62,00 | 10,00 | BR | 01949 | NBR |
| TCS0115 | 35,00 | 55,00 | 8,00 | BRG | 01980 | NBR |
| TCS0116 | 64,00 | 80,00 | 8,00 | BAGP | 02004 | ACM |
| TCS0117 | 100,00 | 120,00 | 13,00 | BG | 02049 | NBR |
| TCS0118 | 31,70 | 50,80 | 12,27 | BAG | 02063 | NBR |
| TCS0119 | 40,00 | 52,00 | 8,00 | BRGP | 02068 | ACM |
| TCS0120 | 40,00 | 52,00 | 8,00 | BRG | 02068 | NBR |
| TCS0121 | 130,00 | 160,00 | 14,00 | BRGS | 02069 | MVQ |
| TCS0122 | 20,00 | 38,00 | 6,50 | BA | 02072 | NBR |
| TCS0123 | 58,00 | 75,00 | 12,00 | BAG | 02100 | NBR |
| TCS0124 | 34,90 | 50,85 | 8,30 | BA | 02102 | NBR |
| TCS0125 | 76,20 | 101,65 | 11,00 | BGP | 02127 | ACM |
| TCS0126 | 48,00 | 72,00 | 7,00 | BRG | 02139/00522 | NBR |
| TCS0127 | 8,00 | 18,00 | 5,00 | BRG | 02163/01423 | NBR |
| TCS0128 | 32,00 | 65,00 | 13,00 | BAGP | 02184 | ACM |
| TCS0129 | 32,00 | 65,00 | 13,00 | BAG | 02184 | NBR |
| TCS0130 | 60,30 | 79,40 | 12,00 | BAG | 02206 | NBR |
| TCS0131 | 47,60 | 80,00 | 13,00 | BAGE | 02209 | NBR |
| TCS0132 | 63,50 | 83,80 | 9,00 | BAG | 02211 | NBR |
| TCS0133 | 17,80 | 32,15 | 5,50 | GAG | 02216 | NBR |
| TCS0134 | 85,00 | 105,00 | 12,00 | BRGEF | 02283 | FPM |
| TCS0135 | 14,00 | 28,00 | 7,00 | BRG | 02308 | NBR |
| TCS0136 | 15,00 | 25,00 | 7,00 | BRP | 02309 | ACM |
| TCS0137 | 16,00 | 28,00 | 7,00 | BRG | 02310 | NBR |
| TCS0138 | 27,00 | 39,00 | 10,50 | BRGE | 02312 | NBR |
| TCS0139 | 44,00 | 60,00 | 7,00 | BR | 02378 | NBR |
| TCS0140 | 55,40 | 76,15 | 12,70 | BAG | 02415 | NBR |
| TCS0141 | 21,50 | 40,00 | 7,00 | BRP | 02418 | ACM |
| TCS0142 | 21,50 | 40,00 | 7,00 | BR | 02418 | NBR |
| TCS0143 | 98,40 | 144,54 | 16,00 | BY | 02485 | NBR |
| TCS0144 | 20,00 | 35,00 | 7,00 | BR | 02486 | NBR |
| TCS0145 | 20,00 | 35,00 | 7,00 | BRS | 02486 | MVQ |
| TCS0146 | 38,00 | 47,60 | 6,50 | BA | 02505 | NBR |
| TCS0147 | 38,00 | 52,25 | 7,00 | BR | 02506 | NBR |
| TCS0148 | 75,00 | 95,00 | 10,00 | BR | 02531 | NBR |
| TCS0149 | 12,00 | 22,00 | 5,00 | BRG | 02535 | NBR |
| TCS0150 | 68,00 | 85,00 | 10,00 | BAF | 02556 | FPM |
| TCS0151 | 17,00 | 25,00 | 4,00 | BRG | 02571 | NBR |

| Código | Dimensões | | | Modelo | Mercado | Material |
|---------|-----------|---------|--------|--------|-------------|-----------|
| | Eixo | Externo | Altura | | | |
| TCS0153 | 52,00 | 66,00 | 5,50 | AGNA | | NBR/NYLON |
| TCS0154 | 121,10 | 160,20 | 35,00 | BY | 02713 | NBR |
| TCS0155 | 75,00 | 95,00 | 13,00 | BRG | 02753 | NBR |
| TCS0156 | 40,00 | 55,00 | 8,00 | BAG | 02972 | NBR |
| TCS0157 | 20,00 | 31,00 | 7,00 | BA | 03013/02285 | NBR |
| TCS0158 | 41,10 | 50,70 | 6,35 | BAG | 03161 | NBR |
| TCS0159 | 30,00 | 64,40 | 17,00 | BRGGE | 03260 | NBR |
| TCS0160 | 59,93 | 76,20 | 11,10 | BRGF | 05126 | FPM |
| TCS0161 | 100,00 | 125,00 | 12,00 | BRA | 07322 | NBR |
| TCS0162 | 5,00 | 9,00 | 2,00 | GR | | NBR |
| TCS0163 | 5,00 | 19,00 | 5,00 | BR | | NBR |
| TCS0164 | 6,00 | 10,00 | 2,50 | GR | | NBR |
| TCS0165 | 6,00 | 11,00 | 4,00 | GRP | | ACM |
| TCS0166 | 6,00 | 12,00 | 5,00 | BRG | | NBR |
| TCS0167 | 6,00 | 16,00 | 7,00 | BRG | | NBR |
| TCS0168 | 6,60 | 14,50 | 7,00 | BRG | 02306 | NBR |
| TCS0169 | 6,53 | 11,00 | 2,00 | GR | | NBR |
| TCS0170 | 6,53 | 11,00 | 2,00 | GRF | | FPM |
| TCS0171 | 7,00 | 14,00 | 4,00 | BRG | | NBR |
| TCS0172 | 7,00 | 22,00 | 7,00 | BRG | | NBR |
| TCS0173 | 7,50 | 12,10 | 12,00 | GR | | NBR |
| TCS0174 | 8,00 | 22,00 | 7,00 | BR | | NBR |
| TCS0175 | 8,00 | 22,00 | 7,00 | BRF | | FPM |
| TCS0176 | 8,00 | 22,00 | 7,00 | BR | | HNBR |
| TCS0177 | 8,00 | 24,00 | 7,00 | BR | | NBR |
| TCS0178 | 9,00 | 13,00 | 3,00 | GR | | NBR |
| TCS0179 | 9,00 | 16,00 | 3,00 | GR | | NBR |
| TCS0180 | 9,00 | 22,00 | 7,00 | BR | | HNBR |
| TCS0181 | 9,53 | 15,88 | 4,57 | GR | | NBR |
| TCS0182 | 9,53 | 14,00 | 3,00 | GR | | NBR |
| TCS0183 | 10,00 | 14,00 | 2,50 | GR | | NBR |
| TCS0184 | 10,00 | 17,00 | 3,00 | GR | | NBR |
| TCS0185 | 10,00 | 18,00 | 5,00 | GR | | NBR |
| TCS0186 | 10,00 | 19,00 | 7,00 | BRGF | | FPM |
| TCS0187 | 10,00 | 20,00 | 6,10 | GR | | NBR |
| TCS0188 | 10,00 | 20,00 | 7,00 | BRG | | NBR |
| TCS0189 | 10,00 | 21,00 | 5,00 | BRGF | 03005 | FPM |
| TCS0190 | 10,00 | 26,00 | 3,00 | GR | | NBR |
| TCS0191 | 11,60 | 24,00 | 10,00 | BRG | 07408 | NBR |
| TCS0192 | 12,00 | 19,00 | 3,00 | GR | | NBR |
| TCS0193 | 12,00 | 21,00 | 4,00 | BR | 03255 | NBR |
| TCS0194 | 12,00 | 22,00 | 7,00 | BRG | 00289 | NBR |
| TCS0195 | 12,00 | 24,00 | 4,00 | GR | | NBR |
| TCS0196 | 12,00 | 24,00 | 4,50 | BR | | NBR |
| TCS0197 | 12,00 | 24,00 | 7,00 | BRG | | NBR |
| TCS0198 | 12,00 | 25,00 | 5,00 | BRG | | NBR |
| TCS0199 | 12,00 | 25,00 | 7,00 | BR | | NBR |
| TCS0200 | 12,00 | 25,00 | 7,00 | BRG | | NBR |
| TCS0201 | 12,00 | 25,00 | 7,00 | BRGF | | FPM |
| TCS0202 | 12,00 | 28,00 | 7,00 | BR | | NBR |
| TCS0203 | 12,00 | 28,00 | 7,00 | BRG | | NBR |
| TCS0204 | 12,00 | 30,00 | 8,00 | BRG | | NBR |
| TCS0205 | 12,00 | 32,00 | 3,00 | GR | | NBR |
| TCS0206 | 12,00 | 37,00 | 7,00 | BR | | NBR |

| Código | Dimensões | | | Modelo | Mercado | Material |
|---------|-----------|---------|--------|--------|-------------|----------|
| | Eixo | Externo | Altura | | | |
| TCS0207 | 12,00 | 40,00 | 7,00 | BR | | NBR |
| TCS0208 | 12,65 | 20,35 | 6,00 | BA | | NBR |
| TCS0209 | 12,70 | 20,40 | 4,50 | GR | | NBR |
| TCS0210 | 12,70 | 25,40 | 6,35 | BAG | 01966 | NBR |
| TCS0211 | 13,00 | 22,00 | 5,00 | BR | | NBR |
| TCS0212 | 13,00 | 26,00 | 7,00 | BRGF | | FPM |
| TCS0213 | 13,00 | 28,00 | 7,00 | BRG | | NBR |
| TCS0214 | 13,50 | 30,00 | 3,00 | GR | | NBR |
| TCS0215 | 13,70 | 24,00 | 5,00 | BRG | | NBR |
| TCS0216 | 14,00 | 24,00 | 6,00 | BRG | 02162 | NBR |
| TCS0217 | 14,00 | 25,00 | 5,00 | BRGF | | FPM |
| TCS0218 | 14,00 | 25,00 | 5,00 | BRG | | NBR |
| TCS0219 | 14,00 | 26,00 | 7,00 | BRG | | NBR |
| TCS0220 | 14,00 | 30,00 | 7,00 | BRG | | NBR |
| TCS0221 | 14,00 | 32,00 | 7,00 | BRG | | NBR |
| TCS0222 | 14,73 | 55,00 | 6,00 | BR | | NBR |
| TCS0223 | 15,00 | 24,00 | 5,00 | BRG | | NBR |
| TCS0224 | 15,00 | 24,00 | 6,00 | BR | | NBR |
| TCS0225 | 15,00 | 24,00 | 7,00 | BA | 01816 | NBR |
| TCS0226 | 15,00 | 25,00 | 4,00 | BRG | | NBR |
| TCS0227 | 15,00 | 25,00 | 4,50 | BR | | NBR |
| TCS0228 | 15,00 | 25,00 | 5,00 | BRG | | NBR |
| TCS0229 | 15,00 | 26,00 | 7,00 | BRG | | NBR |
| TCS0230 | 15,00 | 30,00 | 5,00 | BRG | | NBR |
| TCS0231 | 15,00 | 30,00 | 5,00 | BRGF | | FPM |
| TCS0232 | 15,00 | 30,00 | 7,00 | BA | 01846 | NBR |
| TCS0233 | 15,00 | 30,00 | 7,00 | BRG | 01677 | NBR |
| TCS0234 | 15,00 | 32,00 | 7,00 | BRG | 01907 | NBR |
| TCS0235 | 15,00 | 32,00 | 7,00 | BRGF | 01907 | FPM |
| TCS0236 | 15,00 | 35,00 | 5,00 | BRG | | NBR |
| TCS0238 | 30,00 | 52,00 | 6,00 | BRG | | MVQ/PTFE |
| TCS0239 | 32,00 | 52,00 | 6,00 | BRG | | PTFE |
| TCS0240 | 15,00 | 42,00 | 8,00 | BRG | | NBR |
| TCS0241 | 15,88 | 20,65 | 2,36 | GR | | NBR |
| TCS0242 | 15,88 | 31,75 | 6,35 | BAG | | NBR |
| TCS0243 | 16,00 | 24,00 | 4,00 | BR | | NBR |
| TCS0244 | 16,00 | 30,00 | 7,00 | BRG | | NBR |
| TCS0245 | 16,00 | 32,00 | 7,00 | BRGF | 00796 | FPM |
| TCS0246 | 16,00 | 32,00 | 7,00 | BRG | 00796 | NBR |
| TCS0247 | 16,00 | 35,00 | 7,00 | BRG | | NBR |
| TCS0248 | 17,00 | 24,00 | 5,00 | BRG | | NBR |
| TCS0249 | 17,00 | 24,00 | 7,00 | BRG | | NBR |
| TCS0250 | 17,00 | 28,00 | 5,00 | BRG | 02701 | NBR |
| TCS0252 | 17,00 | 28,00 | 7,00 | BRG | | NBR |
| TCS0254 | 17,00 | 29,00 | 5,00 | BR | 07409 | NBR |
| TCS0255 | 17,00 | 29,00 | 7,00 | BRG | | NBR |
| TCS0256 | 17,00 | 32,00 | 7,00 | BRG | 01725/02425 | NBR |
| TCS0257 | 17,00 | 32,00 | 8,00 | BRG | | NBR |
| TCS0258 | 17,00 | 35,00 | 7,00 | BRG | 00853 | NBR |
| TCS0259 | 17,00 | 36,00 | 7,00 | BRG | | NBR |
| TCS0260 | 17,40 | 25,00 | 4,00 | BR | | NBR |
| TCS0261 | 18,00 | 24,00 | 3,00 | GR | | NBR |
| TCS0262 | 18,00 | 28,00 | 7,00 | BRG | | NBR |
| TCS0263 | 18,00 | 30,00 | 6,00 | BRG | | NBR |

| Código | Dimensões | | | Modelo | Mercado | Material |
|---------|-----------|---------|-----------|--------|---------|----------|
| | Eixo | Externo | Altura | | | |
| TCS0264 | 18,00 | 32,00 | 7,00 | BRG | | NBR |
| TCS0265 | 18,00 | 32,00 | 7,00 | BRGF | | FPM |
| TCS0266 | 18,00 | 35,00 | 7,00 | BRG | | NBR |
| TCS0267 | 18,00 | 35,00 | 8,00 | BRG | | NBR |
| TCS0268 | 18,00 | 40,00 | 8,00 | BRGF | | FPM |
| TCS0269 | 18,90 | 30,00 | 5,00 | BRG | | NBR |
| TCS0270 | 19,00 | 30,00 | 6,00 | BRG | | NBR |
| TCS0271 | 19,00 | 32,00 | 8,00 | BRG | | NBR |
| TCS0272 | 19,00 | 35,00 | 7,00 | BRG | 00784 | NBR |
| TCS0273 | 19,00 | 35,00 | 7,00 | BRGF | | FPM |
| TCS0274 | 19,00 | 36,00 | 7,00 | BRG | | NBR |
| TCS0275 | 19,00 | 38,00 | 7,00 | BRG | | NBR |
| TCS0276 | 19,00 | 40,00 | 8,00 | BRGF | | FPM |
| TCS0277 | 19,00 | 47,00 | 7,00 | BRG | | NBR |
| TCS0278 | 19,05 | 25,40 | 3,18 | GA | | NBR |
| TCS0279 | 19,05 | 25,40 | 6,35 | BAF | | FPM |
| TCS0280 | 19,05 | 33,35 | 7,95 | BAG | | NBR |
| TCS0281 | 19,05 | 38,10 | 7,95 | BRG | | NBR |
| TCS0282 | 19,80 | 30,00 | 6,00 | BRGF | | FPM |
| TCS0283 | 20,00 | 26,00 | 4,00 | GR | 02573 | NBR |
| TCS0284 | 20,00 | 30,00 | 6,00 | BRG | | NBR |
| TCS0285 | 20,00 | 30,00 | 7,00 | BRG | | NBR |
| TCS0286 | 20,00 | 30,00 | 7,00 | BRGF | | FPM |
| TCS0287 | 20,00 | 30,00 | 8,00 | BRG | | NBR |
| TCS0288 | 20,00 | 32,00 | 5,00 | BRG | | NBR |
| TCS0289 | 30,00 | 45,00 | 7,00 | BRG | | NBR |
| TCS0290 | 20,00 | 32,00 | 7,00 | BRG | 00953 | NBR |
| TCS0291 | 20,00 | 32,00 | 8,00 | BRGF | | FPM |
| TCS0292 | 20,00 | 34,00 | 7,00 | BR | 02311 | NBR |
| TCS0293 | 20,00 | 35,00 | 5,00 | BRG | | NBR |
| TCS0294 | 20,00 | 35,00 | 8,00 | BRG | 01386 | NBR |
| TCS0295 | 20,00 | 36,00 | 7,00 | BRGP | | ACM |
| TCS0296 | 20,00 | 36,00 | 7,00 | BRG | | NBR |
| TCS0297 | 20,00 | 38,00 | 5,00 | BRG | | NBR |
| TCS0298 | 20,00 | 40,00 | 8,00 | BRG | | NBR |
| TCS0299 | 20,00 | 40,00 | 10,00 | BRG | | NBR |
| TCS0300 | 20,00 | 47,00 | 7,00 | BRG | | NBR |
| TCS0301 | 20,00 | 47,00 | 7,00 | BRG | | NBR |
| TCS0302 | 20,00 | 47,00 | 8,00 | BRG | | NBR |
| TCS0303 | 20,00 | 52,00 | 8,00 | BRG | | NBR |
| TCS0304 | 21,00 | 35,00 | 7,00 | BRGF | | FPM |
| TCS0305 | 21,50 | 35,00 | 8,00 | BRG | | NBR |
| TCS0307 | 22,00 | 29,00 | 4,00 | GR | | NBR |
| TCS0308 | 22,00 | 32,00 | 7,00 | BA | | NBR |
| TCS0309 | 22,00 | 34,00 | 7,00 | BRG | | NBR |
| TCS0311 | 22,00 | 38,00 | 8,00 | BRG | 01112 | NBR |
| TCS0312 | 22,00 | 40,00 | 6,00 | BRG | | NBR |
| TCS0313 | 25,00 | 35,00 | 6,00/6,50 | BRGF | | FPM |
| TCS0314 | 22,00 | 42,00 | 5,00 | BR | | NBR |
| TCS0315 | 22,00 | 42,00 | 5,00 | GR | | NBR |
| TCS0316 | 22,00 | 42,00 | 7,00 | BRG | | NBR |
| TCS0317 | 22,00 | 42,00 | 10,00 | BRG | 00815 | NBR |
| TCS0318 | 22,00 | 42,00 | 10,00 | BRGF | 01914 | FPM |
| TCS0319 | 22,00 | 47,00 | 8,00 | BRG | | NBR |

| Código | Dimensões | | | Modelo | Mercado | Material |
|---------|-----------|---------|--------|--------|-------------|-----------|
| | Eixo | Externo | Altura | | | |
| TCS0320 | 22,50 | 37,00 | 7,00 | BRGF | | FPM |
| TCS0321 | 23,00 | 34,00 | 6,00 | BRG | | NBR |
| TCS0322 | 23,00 | 35,00 | 6,00 | BRG | | NBR |
| TCS0323 | 23,42 | 29,77 | 4,78 | BR | | NBR |
| TCS0324 | 24,00 | 35,00 | 7,00 | BRG | | NBR |
| TCS0325 | 24,00 | 40,00 | 7,00 | BRG | | NBR |
| TCS0326 | 24,00 | 40,00 | 8,00 | BRGF | | FPM |
| TCS0328 | 24,61 | 38,07 | 7,95 | B | | NBR |
| TCS0329 | 25,00 | 35,00 | 5,00 | GA | 02107 | NBR |
| TCS0330 | 25,00 | 35,00 | 7,00 | BRG | 02802/01543 | NBR |
| TCS0331 | 25,00 | 37,00 | 5,00 | BRG | | NBR |
| TCS0332 | 25,00 | 37,00 | 6,00 | BRG | | NBR |
| TCS0333 | 25,00 | 37,00 | 7,00 | BRG | 01577 | NBR |
| TCS0334 | 25,00 | 38,00 | 5,00 | GR | | NBR |
| TCS0335 | 25,00 | 38,00 | 6,00 | BA | | NBR |
| TCS0336 | 25,00 | 38,00 | 6,00 | BAF | | FPM |
| TCS0337 | 25,00 | 38,00 | 7,00 | BRG | | NBR |
| TCS0338 | 25,00 | 38,00 | 7,00 | BRGF | | FPM |
| TCS0339 | 25,00 | 38,00 | 8,00 | BRG | | NBR |
| TCS0340 | 25,00 | 40,00 | 7,00 | BRG | 02570 | NBR |
| TCS0342 | 25,00 | 42,00 | 6,00 | BRG | 01604 | NBR |
| TCS0343 | 25,00 | 42,00 | 7,00 | BRG | | NBR |
| TCS0344 | 25,00 | 43,00 | 6,00 | BA | | NBR |
| TCS0345 | 25,00 | 43,00 | 6,00 | BR | | NBR |
| TCS0346 | 25,00 | 43,00 | 8,00 | BAG | | NBR |
| TCS0347 | 25,00 | 45,00 | 7,00 | BRG | | NBR |
| TCS0348 | 25,00 | 45,00 | 11,00 | BRG | | NBR |
| TCS0349 | 25,00 | 47,00 | 5,00 | BRGF | | FPM |
| TCS0350 | 25,00 | 47,00 | 7,00 | BRGF | | FPM |
| TCS0351 | 25,00 | 47,00 | 7,00 | BRG | 02010 | NBR |
| TCS0352 | 25,00 | 47,00 | 8,00 | BRG | | NBR |
| TCS0353 | 25,00 | 50,00 | 10,00 | BRGF | | FPM |
| TCS0354 | 25,00 | 52,00 | 10,00 | BRG | 00463 | NBR |
| TCS0355 | 25,00 | 62,00 | 7,00 | BRF | | FPM |
| TCS0356 | 25,00 | 62,00 | 7,00 | BRG | | NBR |
| TCS0357 | 25,00 | 62,00 | 10,00 | BRG | | NBR |
| TCS0358 | 25,40 | 38,10 | 6,35 | BA | | NBR |
| TCS0359 | 25,40 | 38,10 | 9,53 | BRG | | NBR |
| TCS0360 | 26,00 | 42,00 | 7,00 | BRGF | | FPM |
| TCS0361 | 26,00 | 42,00 | 8,00 | BRG | 02177 | NBR |
| TCS0363 | 26,00 | 48,00 | 8,00 | BRG | | NBR |
| TCS0364 | 27,00 | 38,00 | 6,00 | BRG | 01993 | NBR |
| TCS0365 | 27,00 | 42,00 | 7,00 | BRG | | NBR |
| TCS0366 | 28,00 | 38,00 | 7,00 | BRG | | NBR |
| TCS0367 | 28,00 | 40,00 | 5,00 | BRG | | NBR |
| TCS0368 | 28,00 | 40,00 | 6,00 | BRGF | | FPM |
| TCS0369 | 28,00 | 40,00 | 7,00 | BRG | 01495 | NBR |
| TCS0370 | 28,00 | 40,00 | 8,00 | BRG | 02413 | NBR |
| TCS0371 | 28,00 | 42,00 | 6,00 | BRG | | NBR |
| TCS0372 | 28,00 | 42,00 | 7,00 | BRF | | FPM |
| TCS0373 | 28,00 | 44,00 | 7,00 | BRG | | NBR |
| TCS0374 | 28,00 | 45,00 | 8,00 | BRG | | NBR |
| TCS0375 | 47,00 | 61,00 | 5,50 | AGNA | | NBR/NYLON |
| TCS0377 | 28,58 | 39,70 | 7,14 | BR | | NBR |

| Código | Dimensões | | | Modelo | Mercado | Material |
|---------|-----------|---------|-----------|--------|---------|----------|
| | Eixo | Externo | Altura | | | |
| TCS0378 | 28,58 | 41,28 | 6,35 | BRG | | NBR |
| TCS0379 | 28,58 | 55,37 | 12,70 | BR | | NBR |
| TCS0380 | 30,00 | 40,00 | 5,00 | BRG | | NBR |
| TCS0381 | 30,00 | 42,00 | 5,00 | BRG | | NBR |
| TCS0382 | 30,00 | 42,00 | 6,00 | BAG | | NBR |
| TCS0383 | 30,00 | 42,00 | 7,00 | BR | | NBR |
| TCS0384 | 30,00 | 42,00 | 7,00 | BRG | 02539 | NBR |
| TCS0385 | 32,00 | 45,00 | 7,00/7,50 | BRGE | | NBR |
| TCS0386 | 30,00 | 42,00 | 8,00 | BRG | 01667 | NBR |
| TCS0387 | 30,00 | 42,00 | 8,00 | BRGF | 01667 | FPM |
| TCS0388 | 30,00 | 43,00 | 8,00 | BRG | | NBR |
| TCS0389 | 30,00 | 45,00 | 8,00 | BRG | | NBR |
| TCS0390 | 30,00 | 45,00 | 8,00 | BRGF | | FPM |
| TCS0392 | 30,00 | 48,00 | 7,00 | BRG | | NBR |
| TCS0393 | 30,00 | 50,00 | 7,00 | BRGF | | FPM |
| TCS0394 | 30,00 | 50,00 | 8,00 | BR | | NBR |
| TCS0395 | 30,00 | 50,00 | 8,00 | BRG | | NBR |
| TCS0396 | 30,00 | 50,00 | 10,00 | BRGF | | FPM |
| TCS0397 | 35,00 | 50,00 | 11,00 | BRG | | NBR |
| TCS0398 | 142,90 | 171,05 | 14,30 | BR | 00248 | NBR |
| TCS0400 | 30,00 | 55,00 | 7,00 | BAG | | NBR |
| TCS0401 | 30,00 | 60,00 | 10,00 | BRGF | | FPM |
| TCS0402 | 30,00 | 62,00 | 7,00 | BRF | | FPM |
| TCS0403 | 30,00 | 62,00 | 7,00 | BRG | | NBR |
| TCS0404 | 30,00 | 72,00 | 7,00 | BAG | | NBR |
| TCS0405 | 31,00 | 43,00 | 6,00 | BA | | NBR |
| TCS0406 | 31,00 | 43,00 | 6,00 | BAGF | | FPM |
| TCS0407 | 31,50 | 41,00 | 4,00/4,50 | GR | | NBR |
| TCS0408 | 31,75 | 43,00 | 6,00 | BA | | NBR |
| TCS0409 | 31,75 | 50,80 | 12,27 | BAG | | NBR |
| TCS0410 | 32,00 | 42,00 | 6,00 | BAG | | NBR |
| TCS0411 | 32,00 | 44,00 | 7,00 | BRG | | NBR |
| TCS0412 | 32,00 | 46,00 | 6,00 | BRG | | NBR |
| TCS0413 | 32,00 | 50,00 | 8,00 | BRG | 00839 | NBR |
| TCS0414 | 32,00 | 50,00 | 10,00 | BRGF | | FPM |
| TCS0415 | 32,00 | 52,00 | 7,00 | BRG | 02699 | NBR |
| TCS0416 | 32,00 | 55,00 | 10,00 | BRGF | | FPM |
| TCS0417 | 32,00 | 58,00 | 10,00 | BRG | | NBR |
| TCS0418 | 32,00 | 62,00 | 8,00 | BRG | | NBR |
| TCS0419 | 34,00 | 44,00 | 4,00 | BR | | NBR |
| TCS0420 | 34,00 | 44,00 | 7,00 | BR | | NBR |
| TCS0421 | 34,00 | 48,00 | 8,00 | BRG | | NBR |
| TCS0422 | 34,00 | 55,00 | 10,00 | BRGF | | FPM |
| TCS0423 | 34,00 | 58,00 | 6,00 | BRG | | NBR |
| TCS0424 | 34,93 | 47,63 | 6,35 | BR | | NBR |
| TCS0425 | 35,00 | 45,00 | 8,00 | BRG | | NBR |
| TCS0426 | 35,00 | 45,00 | 8,00 | BRGF | | FPM |
| TCS0427 | 35,00 | 46,00 | 7,00 | BRG | | NBR |
| TCS0428 | 35,00 | 47,00 | 7,00 | BRG | 02962 | NBR |
| TCS0429 | 35,00 | 48,00 | 7,00 | BRG | 02178 | NBR |
| TCS0430 | 25,00 | 37,00 | 6,00/6,50 | BRGF | | FPM |
| TCS0431 | 35,00 | 49,00 | 7,00 | BRG | | NBR |
| TCS0432 | 35,00 | 50,00 | 11,00 | BRGF | | FPM |
| TCS0433 | 35,00 | 52,00 | 7,00 | BRG | | NBR |

| Código | Dimensões | | | Modelo | Mercado | Material |
|---------|-----------|---------|-------------|--------|---------|-----------|
| | Eixo | Externo | Altura | | | |
| TCS0434 | 35,00 | 54,00 | 8,00 | BRG | | NBR |
| TCS0435 | 40,00 | 56,00 | 10,00/10,50 | BRG | | NBR |
| TCS0437 | 35,00 | 70,00 | 8,00 | BRG | | NBR |
| TCS0438 | 36,00 | 50,00 | 7,00 | BRF | | FPM |
| TCS0439 | 36,50 | 62,00 | 7,00 | BRG | | NBR |
| TCS0440 | 36,50 | 62,00 | 7,00 | BRG | | NBR |
| TCS0441 | 38,00 | 50,00 | 7,00 | BR | 01355 | NBR |
| TCS0442 | 38,00 | 50,00 | 8,00 | BR | | NBR |
| TCS0443 | 38,00 | 52,00 | 7,00 | BAG | | NBR |
| TCS0444 | 38,00 | 58,00 | 7,00 | BRG | | NBR |
| TCS0445 | 38,00 | 68,00 | 8,00 | BRG | | NBR |
| TCS0446 | 38,89 | 53,19 | 8,00 | BRG | | NBR |
| TCS0447 | 40,00 | 50,00 | 5,00 | BRGF | | FPM |
| TCS0448 | 40,00 | 50,00 | 7,00 | BRG | | NBR |
| TCS0449 | 40,00 | 50,00 | 8,00 | BRG | | NBR |
| TCS0450 | 40,00 | 52,00 | 6,00 | GA | | NBR |
| TCS0451 | 40,00 | 52,00 | 7,00 | BRF | | FPM |
| TCS0452 | 40,00 | 52,00 | 7,00 | BRG | | NBR |
| TCS0453 | 40,00 | 54,00 | 7,00 | BRG | | NBR |
| TCS0454 | 40,00 | 55,00 | 6,50 | BAG | | NBR |
| TCS0455 | 40,00 | 56,00 | 7,00 | BRG | 02031 | NBR |
| TCS0456 | 40,00 | 56,00 | 8,00 | BRG | 00880 | NBR |
| TCS0457 | 40,00 | 58,00 | 7,00 | BRG | | NBR |
| TCS0458 | 40,00 | 58,00 | 8,00 | BRG | 02738 | NBR |
| TCS0459 | 40,00 | 60,00 | 10,00 | BRG | 01116 | NBR |
| TCS0460 | 40,00 | 62,00 | 7,00 | BRGF | | FPM |
| TCS0462 | 40,00 | 68,00 | 8,00 | BRG | | NBR |
| TCS0463 | 42,00 | 56,00 | 5,50 | AGNA | | NBR/NYLON |
| TCS0464 | 40,00 | 90,00 | 8,00 | BRG | | NBR |
| TCS0465 | 40,00 | 90,00 | 10,00 | BRGF | | FPM |
| TCS0466 | 41,28 | 61,90 | 12,70 | BR | | NBR |
| TCS0467 | 42,00 | 55,00 | 7,00 | BA | | NBR |
| TCS0468 | 42,00 | 60,00 | 7,00 | BRG | | NBR |
| TCS0469 | 42,00 | 62,00 | 7,00 | BRG | | NBR |
| TCS0470 | 42,00 | 62,00 | 8,00 | BRGF | | FPM |
| TCS0471 | 42,00 | 65,00 | 7,00 | BRG | | NBR |
| TCS0472 | 42,00 | 68,00 | 8,00 | BRG | | NBR |
| TCS0473 | 42,00 | 72,00 | 8,00 | BRG | | NBR |
| TCS0474 | 43,00 | 58,00 | 7,50 | BRG | | NBR |
| TCS0475 | 43,50 | 62,00 | 6,50 | BRG | | NBR |
| TCS0476 | 43,66 | 65,05 | 12,70 | BAG | | NBR |
| TCS0477 | 43,66 | 65,05 | 12,70 | GA | | NBR |
| TCS0478 | 44,00 | 52,00 | 6,00 | BRG | | NBR |
| TCS0479 | 44,00 | 58,00 | 8,00 | BRG | | NBR |
| TCS0480 | 44,00 | 62,00 | 7,00 | BRG | | NBR |
| TCS0481 | 18,00 | 30,00 | 7,00/8,00 | BRG | | NBR |
| TCS0482 | 45,00 | 55,00 | 8,00 | BRG | | NBR |
| TCS0483 | 45,00 | 58,00 | 7,00 | BRG | | NBR |
| TCS0511 | 45,00 | 60,00 | 6,00 | BA | | NBR |
| TCS0512 | 45,00 | 60,00 | 8,00 | BRG | 02175 | NBR |
| TCS0513 | 45,00 | 62,00 | 8,00 | BRF | | FPM |
| TCS0514 | 45,00 | 62,00 | 8,00 | BRG | | NBR |
| TCS0515 | 45,00 | 62,00 | 8,00 | BRGF | | FPM |
| TCS0516 | 45,00 | 62,00 | 9,00 | BRGF | | FPM |

| Código | Dimensões | | | Modelo | Mercado | Material |
|---------|-----------|---------|--------|--------|-------------|----------|
| | Eixo | Externo | Altura | | | |
| TCS0517 | 62,00 | 85,00 | 10,00 | BR | 00460 | NBR |
| TCS0518 | 26,59 | 39,70 | 7,95 | AGFA | | NBR |
| TCS0519 | 45,00 | 65,00 | 8,00 | BRG | 02324 | NBR |
| TCS0520 | 45,00 | 68,00 | 12,00 | BRG | | NBR |
| TCS0521 | 45,00 | 70,00 | 10,00 | BRG | | NBR |
| TCS0522 | 45,00 | 70,00 | 12,00 | BRG | | NBR |
| TCS0523 | 45,00 | 72,00 | 7,00 | BRG | | NBR |
| TCS0524 | 46,00 | 58,00 | 7,00 | BRG | | NBR |
| TCS0525 | 47,00 | 66,50 | 11,00 | BRGS | | MVQ |
| TCS0526 | 47,22 | 63,50 | 6,35 | BRG | | NBR |
| TCS0527 | 48,00 | 62,00 | 8,00 | BRGF | | FPM |
| TCS0528 | 48,00 | 62,00 | 9,00 | BRG | | NBR |
| TCS0529 | 48,00 | 70,00 | 12,00 | BR | | NBR |
| TCS0530 | 48,00 | 110,00 | 12,00 | BRG | | NBR |
| TCS0531 | 49,00 | 62,00 | 7,00 | BA | | NBR |
| TCS0533 | 50,00 | 70,00 | 8,00 | B | | NBR |
| TCS0534 | 50,00 | 70,00 | 9,00 | BAG | | NBR |
| TCS0535 | 50,00 | 72,00 | 12,00 | BRGF | 01861 | FPM |
| TCS0536 | 50,00 | 80,00 | 10,00 | BRG | | NBR |
| TCS0538 | 50,50 | 62,00 | 9,00 | BRG | | NBR |
| TCS0539 | 50,80 | 80,98 | 11,91 | BG | 00274 | NBR |
| TCS0540 | 52,00 | 71,00 | 9,00 | BR | | NBR |
| TCS0541 | 52,00 | 75,00 | 12,00 | BRG | | NBR |
| TCS0542 | 53,19 | 77,80 | 12,70 | BG | | NBR |
| TCS0543 | 53,98 | 76,20 | 9,53 | BGF | | FPM |
| TCS0544 | 55,00 | 70,00 | 8,00 | BRG | 01181 | NBR |
| TCS0545 | 55,00 | 70,00 | 9,00 | BRG | | NBR |
| TCS0546 | 55,00 | 70,00 | 10,00 | BRG | | NBR |
| TCS0547 | 55,00 | 72,00 | 8,00 | BRGF | | FPM |
| TCS0548 | 55,00 | 72,00 | 9,00 | BAGF | | FPM |
| TCS0549 | 55,00 | 72,00 | 9,00 | BRG | 02111 | NBR |
| TCS0552 | 55,00 | 75,00 | 8,00 | BRG | | NBR |
| TCS0553 | 55,00 | 75,00 | 9,00 | BRG | | NBR |
| TCS0554 | 55,00 | 75,00 | 16,00 | BGF | | FPM |
| TCS0556 | 55,00 | 85,00 | 8,00 | BRG | | NBR |
| TCS0557 | 55,00 | 100,00 | 12,00 | BR | | NBR |
| TCS0558 | 58,00 | 80,00 | 7,00 | BR | | NBR |
| TCS0559 | 58,00 | 80,00 | 10,00 | BAG | | NBR |
| TCS0560 | 59,13 | 73,03 | 7,95 | BRG | | NBR |
| TCS0561 | 60,00 | 72,00 | 8,00 | BRF | | FPM |
| TCS0562 | 60,00 | 72,00 | 8,00 | BRG | | NBR |
| TCS0563 | 60,00 | 75,00 | 8,00 | BRGF | 00501 | FPM |
| TCS0565 | 60,00 | 80,00 | 8,00 | BRG | 00036 | NBR |
| TCS0566 | 60,00 | 80,00 | 10,00 | BRG | 00223 | NBR |
| TCS0567 | 60,00 | 82,00 | 12,00 | BRGF | | FPM |
| TCS0568 | 60,00 | 82,00 | 12,00 | BRG | 00977/01841 | NBR |
| TCS0569 | 60,33 | 88,42 | 11,13 | BG | 00021 | NBR |
| TCS0570 | 60,33 | 89,99 | 9,53 | BG | | NBR |
| TCS0571 | 63,50 | 85,09 | 11,13 | BG | | NBR |
| TCS0572 | 64,00 | 80,00 | 8,00 | BR | | NBR |
| TCS0573 | 65,00 | 80,00 | 12,00 | BRG | | NBR |
| TCS0574 | 65,00 | 85,00 | 10,00 | BRGF | 00926 | FPM |
| TCS0575 | 65,00 | 85,00 | 13,00 | BRG | | NBR |
| TCS0576 | 66,68 | 76,20 | 11,13 | BRGF | | FPM |

| Código | Dimensões | | | Modelo | Mercado | Material |
|---------|-----------|---------|-----------|--------|-------------|-----------|
| | Eixo | Externo | Altura | | | |
| TCS0577 | 69,00 | 85,00 | 10,00 | BAG | | NBR |
| TCS0578 | 70,00 | 85,00 | 9,00 | BAF | | FPM |
| TCS0579 | 70,00 | 88,00 | 12,00 | BRG | | NBR |
| TCS0580 | 70,00 | 90,00 | 10,00 | BAF | | FPM |
| TCS0581 | 70,00 | 90,00 | 10,00 | BRGF | 02192 | FPM |
| TCS0582 | 70,00 | 90,00 | 12,00 | BRG | | NBR |
| TCS0583 | 70,00 | 92,00 | 12,00 | BRG | | NBR |
| TCS0584 | 70,00 | 95,00 | 12,00 | BRG | | NBR |
| TCS0585 | 70,00 | 100,00 | 10,00 | BRG | 00866 | NBR |
| TCS0586 | 70,00 | 110,00 | 8,00 | BRG | | NBR |
| TCS0587 | 70,00 | 125,00 | 12,00 | BRG | | NBR |
| TCS0588 | 75,00 | 90,00 | 8,00 | BRG | | NBR |
| TCS0589 | 75,00 | 90,00 | 10,00 | BRG | 02451 | NBR |
| TCS0590 | 75,00 | 92,00 | 12,00 | BRG | | NBR |
| TCS0591 | 28,00 | 40,00 | 6,00/6,50 | BRGE | | NBR |
| TCS0592 | 16,00 | 30,00 | 6,30 | BAG | | NBR |
| TCS0593 | 74,00 | 90,00 | 10,00 | BAG | 01044 | NBR |
| TCS0594 | 75,00 | 100,00 | 13,00 | BAGF | | FPM |
| TCS0595 | 75,00 | 100,00 | 13,00 | BRG | | NBR |
| TCS0596 | 75,00 | 110,00 | 13,00 | BR | | NBR |
| TCS0598 | 76,20 | 96,85 | 9,53 | BAG | | NBR |
| TCS0599 | 79,30 | 99,00 | 10,00 | BRG | | MVQ |
| TCS0600 | 80,00 | 95,00 | 9,00 | BRG | | NBR |
| TCS0601 | 80,00 | 96,00 | 9,00 | BRG | | NBR |
| TCS0602 | 80,00 | 100,00 | 10,00 | BAF | | FPM |
| TCS0603 | 80,00 | 100,00 | 12,00 | BRG | 02661/02662 | NBR |
| TCS0604 | 80,00 | 100,00 | 13,00 | BRGF | | FPM |
| TCS0605 | 80,00 | 105,00 | 10,00 | BRG | | NBR |
| TCS0606 | 80,00 | 105,00 | 12,00 | BRG | | NBR |
| TCS0607 | 80,00 | 110,00 | 10,00 | BRG | | NBR |
| TCS0608 | 85,00 | 100,00 | 12,00 | BRG | | NBR |
| TCS0609 | 47,00 | 63,00 | 6,00/6,50 | GA | | PU |
| TCS0610 | 90,00 | 110,00 | 10,00 | BRG | | NBR |
| TCS0611 | 90,00 | 110,00 | 12,00 | BRG | 02574 | NBR |
| TCS0612 | 90,00 | 115,00 | 13,00 | BRG | 02325 | NBR |
| TCS0613 | 90,00 | 120,00 | 12,00 | BRGF | 02751 | FPM |
| TCS0614 | 95,00 | 115,00 | 13,00 | B | | NBR |
| TCS0615 | 95,00 | 115,00 | 13,00 | BP | | ACM |
| TCS0616 | 17,00 | 28,00 | 6,50 | BAO | | NBR |
| TCS0617 | 32,00 | 46,00 | 8,50 | AGNA | | NBR/NYLON |
| TCS0619 | 100,00 | 120,00 | 10,00 | BRG | | NBR |
| TCS0620 | 100,00 | 120,00 | 11,00 | BAF | | FPM |
| TCS0621 | 100,00 | 120,00 | 12,00 | BRG | 01375 | NBR |
| TCS0622 | 49,20 | 76,05 | 12,70 | B | 00291 | NBR |
| TCS0623 | 100,00 | 125,00 | 13,00 | BRG | | NBR |
| TCS0625 | 100,00 | 130,00 | 13,00 | BRG | 01974 | NBR |
| TCS0626 | 100,00 | 180,00 | 12,00 | BRG | | NBR |
| TCS0627 | 105,00 | 130,00 | 12,00 | BRGF | 02985 | FPM |
| TCS0628 | 105,00 | 135,00 | 14,00 | BRG | | NBR |
| TCS0629 | 107,95 | 152,40 | 12,70 | BRG | | NBR |
| TCS0630 | 110,00 | 130,00 | 12,00 | BRG | | NBR |
| TCS0631 | 110,00 | 135,00 | 12,00 | BRG | | NBR |
| TCS0632 | 110,00 | 140,00 | 12,00 | BRG | | NBR |
| TCS0633 | 110,00 | 140,00 | 13,00 | BRGF | | FPM |

| Código | Dimensões | | | Modelo | Mercado | Material |
|---------|-----------|---------|------------|--------|---------|-----------|
| | Eixo | Externo | Altura | | | |
| TCS0634 | 110,00 | 140,00 | 14,00 | BRG | | NBR |
| TCS0635 | 110,00 | 140,00 | 14,00 | BRGF | | FPM |
| TCS0636 | 114,30 | 152,40 | 12,70 | BRG | | NBR |
| TCS0637 | 115,00 | 145,00 | 14,00 | BAGF | | FPM |
| TCS0638 | 118,00 | 150,00 | 12,00 | BRG | | NBR |
| TCS0639 | 120,00 | 150,00 | 13,00 | BRG | | NBR |
| TCS0640 | 120,00 | 150,00 | 14,00 | BRGF | | FPM |
| TCS0641 | 120,00 | 150,00 | 14,00 | BRG | | NBR |
| TCS0642 | 125,00 | 155,00 | 14,00 | BRG | | NBR |
| TCS0643 | 130,00 | 160,00 | 13,00 | BRGS | | MVQ |
| TCS0644 | 130,00 | 160,00 | 14,00 | BAGF | | FPM |
| TCS0645 | 130,00 | 160,00 | 14,00 | BRG | | NBR |
| TCS0646 | 135,00 | 165,00 | 14,00 | BRG- | | NBR |
| TCS0647 | 140,00 | 160,00 | 14,00 | BRG | | NBR |
| TCS0648 | 140,00 | 170,00 | 15,00 | BRGF | | FPM |
| TCS0649 | 140,00 | 170,00 | 15,00 | BRG | | NBR |
| TCS0650 | 145,00 | 170,00 | 12,00 | BRG | | NBR |
| TCS0651 | 145,00 | 170,00 | 13,00 | BRG | | NBR |
| TCS0652 | 145,00 | 180,00 | 12,00 | BRGF | | FPM |
| TCS0653 | 150,00 | 180,00 | 12,00 | BR | | NBR |
| TCS0654 | 160,00 | 190,00 | 14,00 | BRGF | | FPM |
| TCS0655 | 160,00 | 190,00 | 15,00 | BRGF | | FPM |
| TCS0656 | 165,00 | 200,00 | 15,00 | BRGF | | FPM |
| TCS0657 | 180,00 | 220,00 | 15,00 | BR | | NBR |
| TCS0658 | 190,00 | 220,00 | 15,00 | BRGF | | FPM |
| TCS0659 | 200,00 | 230,00 | 15,00 | BRG | | NBR |
| TCS0660 | 209,55 | 260,35 | 15,88 | B | | NBR |
| TCS0661 | 220,00 | 260,00 | 22,00 | BRG | | NBR |
| TCS0662 | 230,00 | 254,00 | 12,00 | BA | | NBR |
| TCS0663 | 240,00 | 270,00 | 15,00 | BRG | | NBR |
| TCS0664 | 240,00 | 280,00 | 15,00 | BRG | | NBR |
| TCS0665 | 250,00 | 280,00 | 15,00 | BRGF | | FPM |
| TCS0666 | 250,00 | 280,00 | 15,00 | BRG | | NBR |
| TCS0667 | 24,00 | 39,00 | 8,50/16,50 | AGNAE | | NBR/NYLON |
| TCS0668 | 24,00 | 40,00 | 8,00 | AGNA | | NBR/NYLON |
| TCS0669 | 25,00 | 43,00 | 9,00 | AGNA | | NBR/NYLON |
| TCS0670 | 32,00 | 50,00 | 8,50 | AGNA | | NBR/NYLON |
| TCS0671 | 19,00 | 32,00 | 6,00/8,70 | BRGG | | NBR |
| TCS0672 | 30,00 | 50,00 | 9,00/10,00 | BRGH | | NBR/NYLON |
| TCS0673 | 27,70 | 45,00 | 8,50 | AGNA | | NBR/NYLON |
| TCS0674 | 27,70 | 46,00 | 8,50 | AGNA | | NBR/NYLON |
| TCS0675 | 27,70 | 42,00 | 8,50 | AGNA | | NBR/NYLON |
| TCS0676 | 18,00 | 28,00 | 5,00/6,00 | BRG | | NBR |
| TCS0677 | 35,00 | 46,00 | 7,00 | BR | | NBR |
| TCS0678 | 19,00 | 32,00 | 5,00 | BRG | | NBR |
| TCS0679 | 16,00 | 30,00 | 6,00 | BAG | 01817 | NBR |
| TCS0680 | 28,00 | 38,00 | 8,50 | AGNA | | NBR/NYLON |
| TCS0681 | 28,00 | 39,00 | 8,50 | AGNA | | NBR/NYLON |
| TCS0682 | 26,00 | 35,50 | 6,50/8,00 | BRG | | NBR |
| TCS0683 | 26,00 | 37,00 | 7,00 | BR | | NBR |
| TCS0684 | 17,00 | 32,00 | 7,00 | BAG | | NBR |
| TCS0685 | 18,00 | 34,00 | 8,00 | BAG | | NBR |
| TCS0686 | 18,00 | 32,00 | 8,00 | BRG | | NBR |
| TCS0687 | 20,00 | 26,00 | 3,00 | GR | | NBR |

| Código | Dimensões | | | Modelo | Mercado | Material |
|---------|-----------|-------------|-------------|--------|---------|-----------|
| | Eixo | Externo | Altura | | | |
| TCS0688 | 24,00 | 43,00 | 8,50 | BAG | | NBR |
| TCS0690 | 18,00 | 25,50 | 4,00/6,50 | BRG | | NBR |
| TCS0691 | 28,00 | 40,00 | 7,30/8,50 | BRGH | | NBR/NYLON |
| TCS0694 | 27,70 | 41,00 | 8,50 | AGNA | | NBR/NYLON |
| TCS0696 | 8,4/14,85 | 18,50 | 7,50/10,60 | NF | | FPM |
| TCS0697 | 20,00 | 31,00 | 7,00 | BRAG | 05141 | NBR |
| TCS0698 | 17,00 | 28,00 | 7,00 | BRAG | | NBR |
| TCS0699 | 26,00 | 43,00 | 12,50 | AGNT | | NBR/NYLON |
| TCS0700 | 24,00 | 42,50 | 13,00/14,00 | AGNU | | NBR/NYLON |
| TCS0701 | 24,00 | 36,50 | 12,00 | AGNT | | NBR/NYLON |
| TCS0702 | 9,00 | 22,00/23,00 | 14,60 | AGNX | | NBR/FPM |
| TCS0703 | 26,00 | 38,00/40,00 | 8,50/17,70 | AGND | | NBR/NYLON |
| TCS0704 | 28,00 | 42,00 | 12,50 | AGNT | | NBR/NYLON |
| TCS0705 | 27,00 | 46,00 | 13,00/14,00 | AGNU | | NBR/NYLON |
| TCS0706 | 28,00 | 41,00 | 12,50 | AGNT | | NBR/NYLON |
| TCS0707 | 30,00 | 44,50 | 3,00/4,00 | AGGW | | NBR |
| TCS0708 | 23,00 | 38,00 | 7,00 | BR | | NBR |
| TCS0709 | 31,00 | 47,50 | 7,50 | AGNA | | NBR/NYLON |
| TCS0710 | 27,00 | 41,00 | 8,50 | BRH | | NBR/NYLON |
| TCS0711 | 27,00 | 43,00 | 8,50 | BRH | | NBR/NYLON |
| TCS0712 | 27,00 | 44,00 | 8,50 | BRH | | NBR/NYLON |
| TCS0713 | 35,00 | 72,00 | 10,00 | B | 01366 | NBR |
| TCS0715 | 26,00 | 38,00 | 8,50 | AGNA | | NBR/NYLON |
| TCS0716 | 36,50 | 57,05 | 12,70 | B | 00218 | NBR |
| TCS0717 | 136,00 | 158,00 | 12,00 | BRG | | NBR |
| TCS0718 | 33,30 | 46,43 | 3,75 | AGGC | | NBR |
| TCS0719 | 19,05 | 33,35 | 7,95/8,99 | BAG | | NBR |
| TCS0720 | 42,00 | 62,00 | 6,00 | BR | 01802 | NBR |
| TCS0721 | 36,00 | 63,50 | 8,00 | BRG | | NBR |
| TCS0722 | 79,00 | 110,00 | 10,00 | BRG | | NBR |
| TCS0723 | 68,00 | 100,00 | 10,00 | BR | | NBR |
| TCS0724 | 107,00 | 140,00 | 13,00 | BRG | | NBR |
| TCS0725 | 98,00 | 130,00 | 12,00 | BRG | | NBR |
| TCS0726 | 40,00 | 62,00 | 12,00 | GB | | NBR |
| TCS0727 | 8,50 | 16,00 | 6,50 | BR | 00998 | NBR |
| TCS0728 | 54,10 | 73,00 | 8,50 | BAG | 01930 | NBR |
| TCS0729 | 41,40 | 70,60 | 7,90 | BAG | 01931 | NBR |
| TCS0730 | 56,00 | 72,00 | 6,00/6,50 | GA | | PU |
| TCS0731 | 30,00 | 62,00 | 10,00 | BRG | | NBR |
| TCS0732 | 50,80 | 69,85 | 8,00 | BRG | | NBR |
| TCS0733 | 28,00 | 42,00 | 7,00 | BR | 02145 | NBR |
| TCS0734 | 105,00 | 130,00 | 12,00 | BRG | 02985 | NBR |
| TCS0735 | 160,00 | 190,00 | 15,00 | BRG | | NBR |
| TCS0736 | 69,80 | 98,45 | 9,50 | BG | | NBR |
| TCS0737 | 25,00 | 40,00 | 8,00 | BRG | 02712 | NBR |
| TCS0738 | 100,00 | 140,00 | 13,00 | BRG | | NBR |
| TCS0739 | 140,00 | 160,00 | 12,00 | BRG | | NBR |
| TCS0740 | 60,00 | 90,00 | 8,00 | BRG | 02685 | NBR |
| TCS0741 | 38,00 | 63,70 | 8,00 | BRG | | NBR |
| TCS0742 | 65,00 | 100,00 | 8,00 | BRG | | NBR |
| TCS0743 | 8,20 | 13,00/16,00 | 7,90/11,00 | BAEF | | FPM |
| TCS0744 | 30,00 | 42,00 | 17,00 | AGNC | | NBR/NYLON |
| TCS0745 | 22,00 | 38,20 | 8,00 | AGNA | | NBR/NYLON |
| TCS0746 | 26,00 | 38,00 | 12,00 | AGNAE | | NBR/NYLON |

| Código | Dimensões | | | Modelo | Mercado | Material |
|---------|-----------|---------|------------|--------|-------------|-----------|
| | Eixo | Externo | Altura | | | |
| TCS0747 | 26,00 | 44,00 | 8,00 | AGNA | | NBR/NYLON |
| TCS0748 | 27,70 | 44,00 | 9,00 | BRGH | | NBR/NYLON |
| TCS0749 | 31,00 | 43,00 | 15,00 | AGNA | | NBR/NYLON |
| TCS0750 | 24,00 | 36,50 | 7,50 | AGNA | | NBR/NYLON |
| TCS0751 | 32,00 | 53,00 | 8,50 | AGNA | | NBR/NYLON |
| TCS0752 | 31,00 | 43,00 | 7,00 | AGNA | | NBR/NYLON |
| TCS0753 | 28,00 | 40,00 | 8,00 | AGNA | | NBR/NYLON |
| TCS0754 | 20,00 | 36,00 | 7,00 | BRG | | NBR |
| TCS0755 | 28,00 | 38,00 | 15,00 | AGNA | | NBR/NYLON |
| TCS0756 | 28,00 | 38,00 | 7,00 | BR | | NBR |
| TCS0757 | 25,00 | 35,00 | 7,00 | BR | | NBR |
| TCS0758 | 23,50 | 32,50 | 5,30/6,00 | BRGE | | NBR |
| TCS0760 | 27,70 | 46,00 | 9,00/10,00 | BRGH | | NBR/NYLON |
| TCS0761 | 23,00 | 41,00 | 8,50 | BRH | | NBR/NYLON |
| TCS0762 | 27,00 | 40,00 | 8,50 | BRH | | NBR/NYLON |
| TCS0763 | 25,00 | 36,00 | 8,00 | AGNA | | NBR/NYLON |
| TCS0764 | 30,00 | 46,00 | 8,00 | AGNA | | NBR/NYLON |
| TCS0765 | 25,50 | 42,50 | 8,00 | AGNA | | NBR/NYLON |
| TCS0766 | 30,00 | 42,00 | 8,00 | AGNA | | NBR/NYLON |
| TCS0767 | 26,00 | 35,00 | 6,00 | BRG | | NBR |
| TCS0768 | 24,00 | 37,00 | 8,00 | AGNA | | NBR/NYLON |
| TCS0769 | 26,00 | 35,00 | 7,00 | BR | | NBR |
| TCS0770 | 32,00 | 49,00 | 8,50 | AGNA | | NBR/NYLON |
| TCS0771 | 25,00 | 38,20 | 10,00 | AGNA | | NBR/NYLON |
| TCS0772 | 28,00 | 37,60 | 6,00 | BR | | NBR |
| TCS0773 | 20,60 | 41,00 | 6,30 | BR | | NBR |
| TCS0775 | 28,00 | 44,00 | 7,00 | AGNA | | NBR/NYLON |
| TCS0776 | 23,00 | 35,00 | 6,50 | BR | | NBR |
| TCS0777 | 20,00 | 39,67 | 6,50 | BRG | | NBR |
| TCS0779 | 30,00 | 50,00 | 10,00 | BRG | 00358 | NBR |
| TCS0780 | 25,00 | 50,00 | 10,00 | BRG | 00499 | NBR |
| TCS0781 | 13,00 | 26,00 | 7,00 | BRG | 02373 | NBR |
| TCS0782 | 26,00 | 38,00 | 8,50 | AGNA | | NBR/NYLON |
| TCS0783 | 26,00 | 41,00 | 8,50 | AGNA | | NBR/NYLON |
| TCS0784 | 26,00 | 41,00 | 12,50 | AGNA | | NBR/NYLON |
| TCS0785 | 22,30 | 32,20 | 5,00/5,70 | BRGE | | NBR |
| TCS0786 | 26,00 | 37,00 | 7,00/8,00 | BRG | | NBR |
| TCS0787 | 10,00 | 21,00 | 5,00 | BRG | 03005 | NBR |
| TCS0789 | 37,00 | 83,00 | 12,00 | BRG | 5088 | NBR |
| TCS0790 | 70,00 | 90,00 | 13,00 | BRG | 00490 | NBR |
| TCS0792 | 40,00 | 82,95 | 10,00 | BRG | 02675 | NBR |
| TCS0793 | 25,40 | 38,10 | 10,00 | BAG | 00141 | NBR |
| TCS0794 | 16,00 | 22,10 | 6,40 | BAG | 01576 | NBR |
| TCS0795 | 28,00 | 35,00 | 4,00 | GA | 00713 | NBR |
| TCS0796 | 14,00 | 24,00 | 7,00 | BAG | 01389 | NBR |
| TCS0797 | 20,00 | 30,00 | 7,00 | BAG | 01935 | NBR |
| TCS0798 | 15,00 | 30,00 | 8,00 | BAG | 00766 | NBR |
| TCS0799 | 25,00 | 40,00 | 7,00 | BAG | 02062 | NBR |
| TCS0800 | 35,00 | 62,00 | 12,00 | BAG | 02091/00136 | NBR |
| TCS0801 | 40,00 | 72,00 | 12,00 | BAG | 01602 | NBR |
| TCS0802 | 85,00 | 110,00 | 14,00 | BAG | 00618 | NBR |
| TCS0803 | 45,00 | 73,10 | 13,00 | BAGG | 02395 | NBR |
| TCS0804 | 55,00 | 70,00 | 6,00/10,20 | BRGE | 02392 | NBR |
| TCS0805 | 50,00 | 65,00 | 9,70/14,00 | BAGE | 02442 | NBR |

| Código | Dimensões | | | Modelo | Mercado | Material |
|---------|-----------|-------------|------------|--------|-------------|-----------|
| | Eixo | Externo | Altura | | | |
| TCS0806 | 30,00 | 72,00 | 10,00 | BGO | 01581 | NBR |
| TCS0807 | 40,00 | 68,00 | 10,00 | BRG | 5408 | NBR |
| TCS0808 | 50,00 | 72,08 | 10,00 | BRG | 00834 | NBR |
| TCS0809 | 79,80 | 98,40 | 9,50 | BRG | | NBR |
| TCS0810 | 12,00 | 20,00 | 5,00 | BAG | 02689 | NBR |
| TCS0811 | 40,00 | 90,00 | 10,00 | BRG | | NBR |
| TCS0812 | 14,00 | 22,00 | 5,00 | BRG | 03252 | NBR |
| TCS0813 | 15,00 | 30,00 | 10,00 | BRG | 01348 | NBR |
| TCS0814 | 15,00 | 35,00 | 10,00 | BRG | 01051 | NBR |
| TCS0815 | 17,00 | 35,00 | 10,00 | BRG | 00828/01415 | NBR |
| TCS0817 | 130,00 | 160,00 | 14,00 | BRG | 02069 | NBR |
| TCS0818 | 110,00 | 140,00 | 13,00 | BRG | | NBR |
| TCS0819 | 25,00 | 40,00 | 7,00 | BRGF | 02570 | FPM |
| TCS0820 | 25,00 | 35,00 | 7,00 | BRGF | 02802 | FPM |
| TCS0821 | 17,00 | 32,00 | 8,50 | BAOF | | FPM |
| TCS0822 | 32,00 | 42,00 | 6,00 | GA | | NBR |
| TCS0823 | 18,70 | 35,00 | 7,00/7,80 | BRG | | NBR |
| TCS0824 | 19,00 | 30,00 | 5,00/5,70 | BRG | | NBR |
| TCS0825 | 30,20 | 42,00 | 6,00 | GA | | NBR |
| TCS0826 | 19,05 | 34,60 | 6,30/7,30 | BRG | | NBR |
| TCS0827 | 33,00 | 46,00 | 7,00 | BR | | NBR |
| TCS0828 | 23,00 | 34,30/40,20 | 3,20/7,50 | AGNF | | NBR/NYLON |
| TCS0829 | 25,00 | 34,00 | 5,00 | BR | | NBR |
| TCS0830 | 19,00 | 37,00 | 6,50/8,00 | BRGG | | NBR |
| TCS0831 | 45,00 | 60,00 | 7,00/8,00 | BRG | | NBR |
| TCS0833 | 20,00 | 32,00 | 5,50 | BRG | | NBR |
| TCS0834 | 26,00 | 34,00 | 4,50/7,00 | BRG | | NBR |
| TCS0835 | 24,00 | 36,00/37,00 | 8,50/17,50 | AGND | | NBR |
| TCS0836 | 22,20 | 32,00 | 7,00 | BRG | | NBR |
| TCS0837 | 10,00 | 19,00 | 7,00 | BR | 02171 | NBR |
| TCS0838 | 19,05 | 31,75 | 6,35 | BR | 00821 | NBR |
| TCS0839 | 31,75 | 44,45 | 6,35 | BR | 01149 | NBR |
| TCS0841 | 130,00 | 160,00 | 12,00 | BR | 01193 | NBR |
| TCS0842 | 31,75 | 42,86 | 7,94 | BAG | 01630 | NBR |
| TCS0843 | 45,00 | 62,00 | 7,00 | BAG | 02169 | NBR |
| TCS0844 | 60,33 | 82,55 | 11,11 | BAGP | 02116 | ACM |
| TCS0845 | 32,00 | 72,00 | 10,00 | B | 02270 | NBR |
| TCS0846 | 85,00 | 125,00 | 10,00 | BRG | 7221 | NBR |
| TCS0847 | 95,00 | 110,00 | 12,00 | BRG | 8978 | NBR |
| TCS0848 | 11,00 | 17,00 | 4,00 | BR | 01737 | NBR |
| TCS0850 | 200,00 | 230,00 | 13,00 | BR | | NBR |
| TCS0851 | 23,00 | 41,00 | 8,00 | AGNA | | NBR/NYLON |
| TCS0852 | 24,00 | 40,00 | 7,00 | AGNA | | NBR/NYLON |
| TCS0853 | 24,00 | 42,00 | 8,00 | AGNA | | NBR/NYLON |
| TCS0854 | 32,00 | 44,50 | 7,00 | AGNC | | NBR/NYLON |
| TCS0855 | 22,00 | 35,00 | 8,50 | AGNA | | NBR/NYLON |
| TCS0856 | 26,00 | 38,00 | 9,50/10,50 | AGNK | | NBR/NYLON |
| TCS0857 | 27,70 | 48,00 | 9,00/10,00 | AGNAG | | NBR/NYLON |
| TCS0858 | 17,00 | 34,00 | 8,00 | BAG | | NBR |
| TCS0859 | 24,00 | 35,00 | 8,50 | AGNA | | NBR/NYLON |
| TCS0860 | 61,90 | 79,95 | 10,00 | B | 01828 | NBR |
| TCS0861 | 75,00 | 100,00 | 10,00 | BRG | 0609/02671 | NBR |
| TCS0863 | 40,00 | 68,00 | 12,00 | BRG | 02225 | NBR |
| TCS0864 | 44,50 | 70,00 | 10,00 | BRG | 01656 | NBR |

| Código | Dimensões | | | Modelo | Mercado | Material |
|---------|-----------|-------------|------------|--------|---------|-----------|
| | Eixo | Externo | Altura | | | |
| TCS0865 | 56,00 | 85,00 | 13,00 | BRG | 00919 | NBR |
| TCS0866 | 22,00 | 35,00 | 10,00 | BAG | 00118 | NBR |
| TCS0868 | 43,00 | 52,00 | 6,50 | GA | 02981 | NBR |
| TCS0869 | 25,00 | 42,00 | 8,50 | AGNA | | NBR/NYLON |
| TCS0871 | 16,00 | 30,00 | 10,00 | BRG | 00795 | NBR |
| TCS0872 | 9,00 | 12,00/15,00 | 4,00/10,50 | NF | | FPM |
| TCS0879 | 75,00 | 95,00 | 10,00 | BRG | 02531 | NBR |
| TCS0880 | 76,20 | 101,60 | 11,10 | BG | 02127 | NBR |
| TCS0881 | 20,00 | 31,00 | 7,30 | BRAGS | | MVQ |
| TCS0882 | 10,00 | 27,00 | 6,70 | BA | | NBR |
| TCS0883 | 10,00 | 25,50 | 6,30 | BA | | NBR |
| TCS0884 | 12,70 | 28,50 | 6,50 | BA | | NBR |
| TCS0885 | 12,70 | 27,00 | 6,50 | BA | | NBR |
| TCS0886 | 12,00 | 26,00 | 7,00 | BA | | NBR |
| TCS0887 | 12,00 | 25,00 | 7,00 | BA | | NBR |
| TCS0894 | 26,00 | 43,15 | 10,00 | BA | 00785 | NBR |
| TCS0895 | 60,00 | 80,00 | 13,00 | BR | 00818 | NBR |
| TCS0896 | 55,00 | 90,00 | 10,00 | BA | 00793 | NBR |
| TCS0897 | 20,00 | 42,00 | 10,00 | B | 01746 | NBR |
| TCS0898 | 52,40 | 80,95 | 11,50 | B | 00005 | NBR |
| TCS0899 | 42,80 | 68,15 | 10,70 | BA | 00533 | NBR |
| TCS0900 | 41,10 | 49,30 | 6,50 | BAG | 01963 | NBR |
| TCS0901 | 44,50 | 73,00 | 12,00 | B | 00276 | NBR |
| TCS0902 | 101,80 | 127,10 | 11,90 | BGO | 01901 | NBR |
| TCS0903 | 102,00 | 130,00 | 13,00 | BR | 00616 | NBR |
| TCS0904 | 89,00 | 114,25 | 12,70 | BG | 01253 | NBR |
| TCS0905 | 39,40 | 80,20 | 6,40/11,80 | BAGE | 01660 | NBR |
| TCS0906 | 82,50 | 120,00 | 15,00 | BAG | 02416 | NBR |
| TCS0907 | 53,00 | 75,00 | 12,00 | B | 00838 | NBR |
| TCS0908 | 35,00 | 42,00 | 4,00 | GA | 02095 | NBR |
| TCS0909 | 40,00 | 70,00 | 12,00 | B | 00837 | NBR |
| TCS0910 | 87,30 | 114,30 | 22,20 | BF | 01791 | FPM |
| TCS0911 | 82,50 | 107,85 | 11,90 | BGO | 00644 | NBR |
| TCS0912 | 24,60 | 44,50 | 1,50/7,90 | BAGE | 01722 | NBR |
| TCS0913 | 19,90 | 44,40 | 1,60/7,90 | BAGE | 01723 | NBR |
| TCS0914 | 27,00 | 42,70 | 1,20/7,90 | BAGE | 01724 | NBR |
| TCS0915 | 45,00 | 60,00 | 10,00 | B | 01738 | NBR |
| TCS0916 | 22,00 | 47,00 | 9,00 | B | 01779 | NBR |
| TCS0917 | 50,00 | 70,00 | 12,00 | BAG | 01807 | NBR |
| TCS0918 | 45,00 | 72,00 | 10,00 | BA | 01906 | NBR |
| TCS0919 | 30,00 | 72,00 | 9,50 | BR | 01182 | NBR |
| TCS0920 | 42,00 | 72,00 | 12,00 | BR | 01081 | NBR |
| TCS0921 | 73,00 | 101,60 | 17,40 | GB | 02036 | NBR |
| TCS0922 | 73,50 | 95,00 | 18,00 | GB | 02017 | NBR |
| TCS0923 | 168,00 | 188,00 | 31,50 | BAG | 02246 | NBR |

| Código | Dimensões | | | Modelo | Mercado | Material |
|---------|-----------|---------|--------|--------|---------|----------|
| | Eixo | Externo | Altura | | | |
| 4501 | 81,00 | 117,50 | 14,30 | B | 00002 | NBR |
| TCS0898 | 52,40 | 80,95 | 11,50 | B | 00005 | NBR |
| TCS0028 | 98,50 | 144,45 | 19,00 | B | 00007 | NBR |
| TCS0029 | 35,00 | 60,25 | 12,70 | BR | 00009 | NBR |
| 3565 | 57,20 | 92,00 | 18,00 | BG | 00014 | NBR |
| TCS0569 | 60,33 | 88,42 | 11,13 | BG | 00021 | NBR |
| 4377 | 85,70 | 119,00 | 12,70 | B | 00025 | NBR |
| AG7667 | 31,70 | 50,70 | 11,00 | B | 00028 | NBR |
| 4660 | 35,00 | 63,50 | 12,70 | BG | 00033 | NBR |
| 1549 | 60,00 | 80,00 | 8,00 | BR | 00036 | NBR |
| TCS0565 | 60,00 | 80,00 | 8,00 | BRG | 00036 | NBR |
| 3011 | 53,90 | 73,00 | 12,70 | B | 00037 | NBR |
| TCS0030 | 100,00 | 130,00 | 13,00 | BA | 00043 | NBR |
| TCS0031 | 51,94 | 72,00 | 12,00 | BAG | 00047 | NBR |
| TCS0032 | 38,10 | 60,33 | 12,70 | BAG | 00049 | NBR |
| 3835 | 65,00 | 90,00 | 10,00 | BRG | 00051 | NBR |
| 4589 | 28,60 | 39,70 | 9,50 | BR | 00054 | NBR |
| 4606 | 44,50 | 62,00 | 10,00 | BRG | 00063 | NBR |
| TCS0034 | 69,90 | 98,45 | 12,70 | B | 00081 | NBR |
| 4412 | 87,30 | 120,80 | 14,30 | BG | 00085 | NBR |
| 6830 | 31,75 | 42,92 | 5,00 | GA | 00114 | NBR |
| 4700 | 73,00 | 101,60 | 12,70 | BG | 00116 | NBR |
| TCS0866 | 22,00 | 35,00 | 10,00 | BAG | 00118 | NBR |
| 1935 | 101,60 | 126,90 | 12,70 | BG | 00123 | NBR |
| 4684 | 44,50 | 66,65 | 12,70 | BR | 00128 | NBR |
| 6515 | 30,00 | 47,00 | 10,00 | BRGG | 00131 | NBR |
| 6520 | 30,00 | 47,00 | 10,00 | BR | 00131 | NBR |
| TCS0793 | 25,40 | 38,10 | 10,00 | BAG | 00141 | NBR |
| TCS0036 | 48,00 | 72,00 | 10,00 | BRG | 00161 | NBR |
| 4434 | 65,00 | 90,00 | 13,00 | BAG | 00164 | NBR |
| TCS0037 | 65,00 | 90,00 | 13,00 | BR | 00164 | NBR |
| 1405 | 49,20 | 68,15 | 12,70 | BAF | 00185 | FPM |
| 4604 | 49,20 | 68,30 | 8,00 | BAS | 00185 | MVQ |
| TCS0716 | 36,50 | 57,05 | 12,70 | B | 00218 | NBR |
| TCS0038 | 44,70 | 61,20 | 9,50 | BAG | 00222 | NBR |
| TCS0566 | 60,00 | 80,00 | 10,00 | BRG | 00223 | NBR |
| 1547 | 68,00 | 90,00 | 10,00 | BAG | 00228 | NBR |
| TCS0398 | 142,90 | 171,05 | 14,30 | BR | 00248 | FPM |
| 3335 | 25,00 | 47,00 | 10,00 | BR | 00266 | NBR |
| TCS0039 | 190,00 | 220,00 | 14,80 | BR | 00268 | NBR |
| TCS0041 | 75,00 | 100,00 | 12,00 | BR | 00269 | NBR |
| TCS0040 | 75,00 | 100,00 | 13,00 | BAG | 00269 | NBR |
| TCS0539 | 50,80 | 80,98 | 11,91 | BG | 00274 | NBR |
| TCS0042 | 50,80 | 81,00 | 11,90 | BGO | 00274 | NBR |
| TCS0901 | 44,50 | 73,00 | 12,00 | B | 00276 | NBR |
| 9965 | 15,90 | 25,40 | 4,50 | BR | 00286 | NBR |
| 5910 | 42,00 | 56,00 | 7,00 | BR | 00288 | NBR |
| 9938 | 12,00 | 22,00 | 7,00 | BAG | 00289 | NBR |
| TCS0194 | 12,00 | 22,00 | 7,00 | BRG | 00289 | NBR |
| TCS0622 | 49,20 | 76,05 | 12,70 | B | 00291 | NBR |
| 4619 | 88,90 | 114,30 | 11,90 | BG | 00300 | NBR |
| 4308 | 60,00 | 78,00 | 9,00 | BRG | 00305 | NBR |
| 4591 | 127,00 | 165,10 | 16,00 | BG | 00310 | NBR |
| 5233 | 19,00 | 28,60 | 6,30 | BR | 00329 | NBR |

| Código | Dimensões | | | Modelo | Mercado | Material |
|---------|-----------|---------|--------|--------|---------|----------|
| | Eixo | Externo | Altura | | | |
| 4678 | 60,30 | 92,00 | 12,00 | BAGE | 00334 | NBR |
| TCS0044 | 60,30 | 92,00 | 12,00 | BAG | 00334 | NBR |
| 9183 | 31,70 | 44,50 | 8,00 | BR | 00343 | NBR |
| TCS0045 | 76,20 | 101,65 | 12,00 | BA | 00357 | NBR |
| TCS0779 | 30,00 | 50,00 | 10,00 | BRG | 00358 | NBR |
| 3258 | 45,00 | 65,00 | 10,00 | BRG | 00359 | NBR |
| TCS0046 | 63,50 | 89,90 | 12,00 | B | 00378 | NBR |
| 1470 | 66,70 | 95,25 | 12,70 | BR | 00379 | NBR |
| TCS0047 | 125,00 | 150,35 | 13,00 | BR | 00420 | NBR |
| 4205 | 92,00 | 123,80 | 16,00 | BG | 00442 | NBR |
| 4418 | 55,00 | 80,00 | 10,90 | BRG | 00459 | NBR |
| AG7591 | 55,00 | 80,00 | 10,90 | BRGF | 00459 | FPM |
| TCS0517 | 62,00 | 85,00 | 10,00 | BR | 00460 | NBR |
| TCS0048 | 25,00 | 52,00 | 10,00 | BR | 00463 | NBR |
| TCS0354 | 25,00 | 52,00 | 10,00 | BRG | 00463 | NBR |
| 1458 | 38,00 | 52,00 | 10,00 | BR | 00479 | NBR |
| 6656 | 35,00 | 47,00 | 7,00 | BR | 00485 | NBR |
| TCS0049 | 35,00 | 47,00 | 7,00 | BA | 00485 | NBR |
| TCS0790 | 70,00 | 90,00 | 13,00 | BRG | 00490 | NBR |
| 3534 | 90,00 | 120,00 | 13,00 | BRG | 00497 | NBR |
| 5610 | 90,00 | 120,00 | 13,00 | BRGF | 00497 | FPM |
| 1936 | 55,00 | 80,00 | 13,00 | BAG | 00498 | NBR |
| TCS0780 | 25,00 | 50,00 | 10,00 | BRG | 00499 | NBR |
| TCS0050 | 68,00 | 90,00 | 13,00 | BAG | 00500 | NBR |
| 6332 | 60,00 | 75,00 | 8,00 | BRF | 00501 | FPM |
| 6491 | 60,00 | 75,00 | 8,00 | BR | 00501 | NBR |
| AG7525 | 60,00 | 75,00 | 8,00 | BRG | 00501 | NBR |
| TCS0563 | 60,00 | 75,00 | 8,00 | BRGF | 00501 | FPM |
| 4500 | 140,00 | 170,00 | 13,00 | BR | 00502 | NBR |
| 5899 | 20,00 | 30,00 | 7,00 | BRG | 00505 | NBR |
| 6590 | 20,00 | 30,00 | 7,00 | BR | 00505 | NBR |
| AG7275 | 20,00 | 30,00 | 7,00 | BRGF | 00505 | FPM |
| TCS0051 | 25,00 | 43,00 | 10,00 | BR | 00506 | NBR |
| TCS0052 | 17,00 | 28,00 | 7,00 | BAG | 00508 | NBR |
| TCS0053 | 45,00 | 72,00 | 12,00 | BR | 00509 | NBR |
| AG7674 | 16,00 | 35,00 | 12,00 | BRX | 00510 | NBR |
| 4413 | 110,00 | 139,50 | 13,00 | BG | 00516 | NBR |
| 1081 | 60,00 | 90,00 | 10,00 | BRG | 00517 | NBR |
| 4628 | 35,00 | 47,05 | 10,00 | BRG | 00520 | NBR |
| TCS0054 | 35,00 | 47,05 | 10,00 | BR | 00520 | NBR |
| TCS0899 | 42,80 | 68,15 | 10,70 | BA | 00533 | NBR |
| 5667 | 54,00 | 72,00 | 8,00 | BR | 00563 | NBR |
| 3294 | 48,00 | 62,00 | 8,00 | BRG | 00566 | NBR |
| 5187 | 19,00 | 31,70 | 6,30 | BAG | 00569 | NBR |
| 5678 | 19,00 | 31,70 | 6,40 | BRG | 00569 | NBR |
| 9190 | 22,30 | 34,95 | 6,40 | BRG | 00572 | NBR |
| 4592 | 74,00 | 114,00 | 11,00 | BG | 00573 | NBR |
| TCS0313 | 43,00 | 62,00 | 10,00 | BR | 00604 | NBR |
| 3388 | 75,00 | 100,00 | 10,00 | BA | 00609 | NBR |
| 6334 | 80,00 | 100,00 | 10,00 | BR | 00610 | NBR |
| 6657 | 80,00 | 100,00 | 10,00 | BR | 00610 | NBR |
| TCS0903 | 102,00 | 130,00 | 13,00 | BR | 00616 | NBR |
| TCS0802 | 85,00 | 110,00 | 14,00 | BAG | 00618 | NBR |
| TCS0911 | 82,50 | 107,85 | 11,90 | BGO | 00644 | NBR |

| Código | Dimensões | | | Modelo | Mercado | Material |
|---------|-----------|---------|--------|--------|---------|----------|
| | Eixo | Externo | Altura | | | |
| 4496 | 50,80 | 80,00 | 12,70 | B | 00660 | NBR |
| TCS0055 | 47,70 | 72,95 | 12,00 | B | 00674 | NBR |
| TCS0056 | 35,00 | 53,90 | 9,50 | B | 00694 | NBR |
| 6519 | 30,00 | 50,75 | 11,00 | B | 00701 | NBR |
| 6324 | 20,00 | 32,00 | 6,00 | BRF | 00712 | FPM |
| 6432 | 20,00 | 32,00 | 6,00 | BR | 00712 | NBR |
| 6492 | 20,00 | 32,00 | 6,00 | BRF | 00712 | FPM |
| 6591 | 20,00 | 32,00 | 6,00 | BR | 00712 | NBR |
| 9182 | 20,00 | 32,00 | 6,00 | BRG | 00712 | NBR |
| TCS0795 | 28,00 | 35,00 | 4,00 | GA | 00713 | NBR |
| 4520 | 20,00 | 35,00 | 6,00 | BA | 00715 | NBR |
| 6585 | 16,30 | 24,00 | 7,00 | BR | 00726 | NBR |
| 6967 | 44,50 | 57,15 | 9,40 | BR | 00734 | NBR |
| 1901 | 44,50 | 54,00 | 4,80 | BA | 00749 | NBR |
| 4609 | 22,00 | 40,00 | 7,00 | BRG | 00761 | NBR |
| 4608 | 24,00 | 47,00 | 7,00 | BRG | 00763 | NBR |
| TCS0798 | 15,00 | 30,00 | 8,00 | BAG | 00766 | NBR |
| 4525 | 44,00 | 80,00 | 12,00 | BAG | 00775 | NBR |
| 6521 | 19,00 | 35,00 | 7,00 | BR | 00784 | NBR |
| TCS0272 | 19,00 | 35,00 | 7,00 | BRG | 00784 | NBR |
| TCS0894 | 26,00 | 43,15 | 10,00 | BA | 00785 | NBR |
| AG7369 | 30,00 | 50,00 | 7,00 | BRG | 00786 | NBR |
| TCS0059 | 25,00 | 35,00 | 10,00 | BAG | 00788 | NBR |
| 5840 | 35,00 | 50,00 | 9,00 | BRG | 00789 | NBR |
| 6320 | 15,00 | 24,00 | 7,00 | BRF | 00790 | FPM |
| 6490 | 15,00 | 24,00 | 7,00 | BR | 00790 | NBR |
| TCS0896 | 55,00 | 90,00 | 10,00 | BA | 00793 | NBR |
| TCS0871 | 16,00 | 30,00 | 10,00 | BRG | 00795 | NBR |
| TCS0060 | 16,00 | 32,00 | 7,00 | BR | 00796 | NBR |
| TCS0245 | 16,00 | 32,00 | 7,00 | BRGF | 00796 | FPM |
| TCS0246 | 16,00 | 32,00 | 7,00 | BRG | 00796 | NBR |
| TCS0061 | 36,00 | 54,00 | 7,00 | BR | 00797 | NBR |
| TCS0062 | 35,00 | 62,00 | 9,50 | BR | 00800 | NBR |
| 6538 | 32,00 | 52,10 | 10,00 | BRG | 00801 | NBR |
| 1957 | 110,00 | 130,00 | 13,00 | BRO | 00803 | NBR |
| 1958 | 110,00 | 130,00 | 13,00 | BR | 00803 | NBR |
| 4210 | 110,00 | 130,00 | 13,00 | BRGS | 00803 | MVQ |
| 4605 | 55,00 | 75,00 | 10,00 | BRG | 00804 | NBR |
| 1502 | 30,00 | 42,95 | 9,50 | BA | 00813 | NBR |
| TCS0317 | 22,00 | 42,00 | 10,00 | BRG | 00815 | NBR |
| TCS0895 | 60,00 | 80,00 | 13,00 | BR | 00818 | NBR |
| 4415 | 78,00 | 110,00 | 13,00 | BG | 00819 | NBR |
| TCS0838 | 19,05 | 31,75 | 6,35 | BR | 00821 | NBR |
| 6327 | 35,00 | 45,00 | 7,00 | BRF | 00822 | FPM |
| 6550 | 35,00 | 45,00 | 7,00 | BRG | 00822 | NBR |
| 6601 | 35,00 | 45,00 | 7,00 | GRF | 00822 | FPM |
| TCS0808 | 50,00 | 72,08 | 10,00 | BRG | 00834 | NBR |
| TCS0909 | 40,00 | 70,00 | 12,00 | B | 00837 | NBR |
| TCS0907 | 53,00 | 75,00 | 12,00 | B | 00838 | NBR |
| TCS0413 | 32,00 | 50,00 | 8,00 | BRG | 00839 | NBR |
| TCS0063 | 30,00 | 42,00 | 7,00 | BAG | 00847 | NBR |
| TCS0064 | 17,00 | 35,00 | 7,00 | BR | 00853 | NBR |
| TCS0258 | 17,00 | 35,00 | 7,00 | BRG | 00853 | NBR |
| 4638 | 70,00 | 100,00 | 10,00 | BRG | 00866 | NBR |

| Código | Dimensões | | | Modelo | Mercado | Material |
|---------|-----------|---------|------------|--------|---------|----------|
| | Eixo | Externo | Altura | | | |
| TCS0585 | 70,00 | 100,00 | 10,00 | BRG | 00866 | NBR |
| 6329 | 40,00 | 56,00 | 8,00 | BRF | 00880 | FPM |
| 6941 | 40,00 | 56,00 | 8,00 | BR | 00880 | NBR |
| TCS0456 | 40,00 | 56,00 | 8,00 | BRG | 00880 | NBR |
| 5220 | 19,00 | 25,40 | 3,50 | GA | 00888 | NBR |
| 3712 | 69,80 | 92,00 | 14,20 | BRG | 00891 | NBR |
| 4685 | 80,00 | 110,00 | 12,00 | BRG | 00900 | NBR |
| 5716 | 70,00 | 85,00 | 8,00 | BR | 00906 | NBR |
| 5747 | 70,00 | 85,00 | 8,00 | BRS | 00906 | MVQ |
| 6333 | 70,00 | 85,00 | 8,00 | BRF | 00906 | FPM |
| 1463 | 63,50 | 76,10 | 9,50 | BR | 00907 | NBR |
| AG7581 | 20,00 | 47,10 | 10,00 | BR | 00909 | NBR |
| 4575 | 30,00 | 50,00 | 11,00 | BRG | 00911 | NBR |
| 4657 | 40,00 | 80,10 | 10,00 | BR | 00913 | NBR |
| 6342 | 15,00 | 28,00 | 7,00 | BAG | 00916 | NBR |
| TCS0067 | 15,00 | 28,00 | 7,00 | BA | 00916 | NBR |
| TCS0865 | 56,00 | 85,00 | 13,00 | BRG | 00919 | NBR |
| TCS0068 | 25,00 | 42,00 | 8,00 | BA | 00925 | NBR |
| TCS0574 | 65,00 | 85,00 | 10,00 | BRGF | 00926 | FPM |
| TCS0069 | 28,60 | 39,75 | 7,00 | BR | 00932 | NBR |
| TCS0070 | 50,00 | 70,00 | 10,00 | BR | 00946 | NBR |
| TCS0071 | 30,00 | 52,00 | 10,00 | BR | 00949 | NBR |
| TCS0072 | 30,00 | 52,00 | 8,00 | BR | 00952 | NBR |
| TCS0290 | 20,00 | 32,00 | 7,00 | BRG | 00953 | NBR |
| 4510 | 35,00 | 50,00 | 8,00 | BRG | 00962 | NBR |
| 4607 | 55,00 | 90,00 | 12,50 | BG | 00964 | NBR |
| TCS0073 | 60,00 | 82,00 | 12,00 | BR | 00977 | NBR |
| 1478 | 19,05 | 31,75 | 8,00 | BA | 00989 | NBR |
| TCS0727 | 8,50 | 16,00 | 6,50 | BR | 00998 | NBR |
| TCS0074 | 35,50 | 58,20 | 12,00 | BAG | 01004 | NBR |
| 4674 | 49,00 | 75,00 | 11,00 | BR | 01017 | NBR |
| 1426 | 28,60 | 38,00 | 7,00 | BRG | 01022 | NBR |
| TCS0075 | 45,00 | 85,00 | 13,00 | B | 01038 | NBR |
| TCS0076 | 95,00 | 130,00 | 13,00 | B | 01043 | NBR |
| TCS0593 | 74,00 | 90,00 | 10,00 | BAG | 01044 | NBR |
| 6068 | 26,00 | 37,00 | 7,00/8,00 | BRG | 01045 | NBR |
| 6075 | 40,00 | 56,00 | 10,00 | BRG | 01046 | NBR |
| TCS0077 | 46,00 | 76,20 | 9,50/12,70 | BRE | 01049 | NBR |
| 4137 | 60,40 | 79,35 | 9,30 | BR | 01050 | NBR |
| TCS0814 | 15,00 | 35,00 | 10,00 | BRG | 01051 | NBR |
| 5743 | 15,00 | 35,00 | 7,00 | BR | 01058 | NBR |
| AG7491 | 15,00 | 35,00 | 7,00 | BRF | 01058 | FPM |
| AG7522 | 15,00 | 35,00 | 7,00 | BRG | 01058 | NBR |
| 6092 | 17,00 | 28,00 | 6,00 | BAO | 01072 | NBR |
| 9811 | 17,00 | 28,00 | 6,00 | BR | 01072 | NBR |
| 5728 | 17,00 | 28,00 | 6,50 | BRG | 01072 | NBR |
| TCS0920 | 42,00 | 72,00 | 12,00 | BR | 01081 | NBR |
| AG7675 | 22,00 | 45,00 | 12,00 | BRX | 01089 | NBR |
| 4636 | 143,00 | 150,00 | 27,00 | BRXE2 | 01090 | NBR |
| TCS0078 | 41,10 | 65,40 | 13,00 | BAG | 01100 | NBR |
| AG7677 | 5,00 | 35,00 | 14,00 | NXE | 01102 | NBR |
| 3508 | 40,00 | 62,00 | 11,50 | BRG | 01109 | NBR |
| 6518 | 40,00 | 62,00 | 11,50 | BR | 01109 | NBR |
| TCS0311 | 22,00 | 38,00 | 8,00 | BRG | 01112 | NBR |

| Código | Dimensões | | | Modelo | Mercado | Material |
|---------|-----------|---------|--------|---------|---------|----------|
| | Eixo | Externo | Altura | | | |
| TCS0459 | 40,00 | 60,00 | 10,00 | BRG | 01116 | NBR |
| 3333 | 25,00 | 38,00 | 8,00 | BG | 01118 | NBR |
| 4672 | 44,20 | 71,45 | 14,80 | BRG | 01119 | NBR |
| TCS0079 | 44,20 | 71,45 | 14,80 | BAG | 01119 | NBR |
| TCS0839 | 31,75 | 44,45 | 6,35 | BR | 01149 | NBR |
| TCS0080 | 26,00 | 42,00 | 10,00 | BRG | 01151 | NBR |
| 4588 | 34,00 | 62,10 | 10,00 | BRG | 01157 | NBR |
| 4335 | 65,00 | 80,00 | 8,00 | BR | 01160 | NBR |
| TCS0081 | 55,00 | 85,00 | 13,00 | BR | 01180 | NBR |
| 6331 | 55,00 | 70,00 | 8,00 | BRF | 01181 | FPM |
| 6942 | 55,00 | 70,00 | 8,00 | BR | 01181 | NBR |
| TCS0544 | 55,00 | 70,00 | 8,00 | BRG | 01181 | NBR |
| TCS0919 | 30,00 | 72,00 | 9,50 | BR | 01182 | NBR |
| TCS0841 | 130,00 | 160,00 | 12,00 | BR | 01193 | NBR |
| 4553 | 49,00 | 76,10 | 17,50 | GB/AGJU | 01199 | NBR |
| TCS0082 | 45,00 | 68,00 | 12,00 | BAG | 01207 | NBR |
| 9409 | 24,00 | 37,00 | 7,00 | BR | 01214 | NBR |
| 1933 | 49,00 | 65,00 | 10,00 | BAG | 01241 | NBR |
| AG7647 | 20,00 | 40,00 | 6,00 | BRG | 01245 | NBR |
| 1481 | 92,10 | 123,85 | 21,00 | BG | 01251 | NBR |
| TCS0904 | 89,00 | 114,25 | 12,70 | BG | 01253 | NBR |
| 6269 | 20,70 | 34,85 | 11,90 | BAG | 01254 | NBR |
| 1934 | 49,00 | 68,00 | 12,00 | BAG | 01262 | NBR |
| 1930 | 40,00 | 56,00 | 9,00 | BAG | 01265 | NBR |
| TCS0083 | 40,00 | 65,00 | 12,00 | BAG | 01266 | NBR |
| 4514 | 30,00 | 62,00 | 10,00 | BAG | 01273 | NBR |
| 5669 | 25,00 | 40,00 | 5,00 | GR | 01295 | NBR |
| AG7684 | 28,60 | 38,10 | 6,00 | BRG | 01299 | NBR |
| AG7128 | 32,00 | 42,00 | 7,00 | BAG | 01310 | NBR |
| 3277 | 40,00 | 62,00 | 10,00 | BRG | 01322 | NBR |
| 6516 | 50,00 | 68,00 | 10,00 | BR | 01340 | NBR |
| 4572 | 45,00 | 64,95 | 12,00 | BR | 01344 | NBR |
| TCS0813 | 15,00 | 30,00 | 10,00 | BRG | 01348 | NBR |
| TCS0441 | 38,00 | 50,00 | 7,00 | BR | 01355 | NBR |
| 6264 | 25,40 | 38,10 | 6,30 | BAG | 01356 | NBR |
| TCS0713 | 35,00 | 72,00 | 10,00 | B | 01366 | NBR |
| TCS0085 | 32,00 | 44,00 | 9,00 | BA | 01370 | NBR |
| TCS0621 | 100,00 | 120,00 | 12,00 | BRG | 01375 | NBR |
| 6072 | 20,00 | 35,00 | 8,00 | BRO | 01386 | NBR |
| 9431 | 20,00 | 35,00 | 8,00 | BROF | 01386 | FPM |
| TCS0294 | 20,00 | 35,00 | 8,00 | BRG | 01386 | NBR |
| TCS0796 | 14,00 | 24,00 | 7,00 | BAG | 01389 | NBR |
| 4327 | 60,00 | 80,00 | 12,00 | BAG | 01392 | NBR |
| TCS0086 | 34,90 | 52,30 | 9,50 | B | 01395 | NBR |
| TCS0087 | 25,00 | 45,00 | 7,00 | BA | 01397 | NBR |
| 3296 | 90,00 | 110,00 | 13,00 | BAG | 01416 | NBR |
| 6197 | 40,00 | 50,00 | 3,00 | GA | 01419 | NBR |
| 6431 | 12,00 | 28,10 | 7,00 | BR | 01420 | NBR |
| 6553 | 12,00 | 28,10 | 7,00 | BRG | 01420 | NBR |
| 6584 | 12,00 | 28,10 | 7,00 | BRF | 01420 | FPM |
| 6606 | 50,00 | 65,00 | 8,00 | BR | 01422 | NBR |
| TCS0088 | 150,00 | 180,00 | 15,00 | BR | 01424 | NBR |
| 4594 | 62,00 | 100,05 | 17,00 | BAG | 01425 | NBR |
| TCS0089 | 12,00 | 32,00 | 7,00 | BA | 01445 | NBR |

| Código | Dimensões | | | Modelo | Mercado | Material |
|---------|-----------|---------|------------|--------|---------|----------|
| | Eixo | Externo | Altura | | | |
| TCS0090 | 17,00 | 40,00 | 8,50 | BR | 01492 | NBR |
| 6436 | 28,00 | 40,00 | 7,00 | BR | 01495 | NBR |
| AG7195 | 28,00 | 40,00 | 7,00 | BRF | 01495 | FPM |
| TCS0369 | 28,00 | 40,00 | 7,00 | BRG | 01495 | NBR |
| TCS0091 | 42,00 | 65,00 | 10,00 | BR | 01505 | NBR |
| TCS0092 | 34,00 | 52,00 | 7,50 | BR | 01509 | NBR |
| 4519 | 25,00 | 36,00 | 7,00 | BR | 01515 | NBR |
| 5611 | 35,00 | 46,45 | 6,40 | BRG | 01526 | NBR |
| 6326 | 30,00 | 40,00 | 7,00 | BRF | 01535 | FPM |
| 6522 | 30,00 | 40,00 | 7,00 | BRG | 01535 | NBR |
| 5960 | 28,60 | 34,90 | 3,20 | GA | 01539 | NBR |
| 3110 | 25,00 | 35,00 | 7,00 | BA | 01543 | NBR |
| 6219 | 25,00 | 35,00 | 7,00 | BR | 01543 | NBR |
| 6594 | 25,00 | 35,00 | 7,00 | BRF | 01543 | FPM |
| 4293 | 46,00 | 65,60 | 11,10 | GRX | 01546 | NBR |
| 6973 | 100,00 | 125,00 | 12,00 | BRG | 01549 | NBR |
| 3254 | 55,00 | 72,00 | 10,00 | BR | 01550 | NBR |
| 4590 | 35,00 | 58,00 | 10,00 | BR | 01551 | NBR |
| 9096 | 22,00 | 32,00 | 7,00 | BRG | 01554 | NBR |
| 6435 | 25,00 | 40,00 | 8,00 | BR | 01556 | NBR |
| AG7149 | 12,70 | 22,35 | 8,00 | BR | 01559 | NBR |
| TCS0794 | 16,00 | 22,10 | 6,40 | BAG | 01576 | NBR |
| TCS0333 | 25,00 | 37,00 | 7,00 | BRG | 01577 | NBR |
| TCS0806 | 30,00 | 72,00 | 10,00 | BGO | 01581 | NBR |
| TCS0801 | 40,00 | 72,00 | 12,00 | BAG | 01602 | NBR |
| TCS0342 | 25,00 | 42,00 | 6,00 | BRG | 01604 | NBR |
| 5918 | 31,74 | 42,80 | 7,90 | BR | 01630 | NBR |
| TCS0842 | 31,75 | 42,86 | 7,94 | BAG | 01630 | NBR |
| TCS0864 | 44,50 | 70,00 | 10,00 | BRG | 01656 | NBR |
| TCS0905 | 39,40 | 80,20 | 6,40/11,80 | BAGE | 01660 | NBR |
| TCS0095 | 30,00 | 42,00 | 8,00 | BR | 01667 | NBR |
| TCS0386 | 30,00 | 42,00 | 8,00 | BRG | 01667 | NBR |
| TCS0387 | 30,00 | 42,00 | 8,00 | BRGF | 01667 | FPM |
| TCS0096 | 55,00 | 100,20 | 12,70 | BR | 01669 | NBR |
| TCS0097 | 15,00 | 30,00 | 7,00 | BR | 01677 | NBR |
| TCS0233 | 15,00 | 30,00 | 7,00 | BRG | 01677 | NBR |
| 1780 | 44,50 | 68,20 | 15,90 | BRG | 01679 | NBR |
| 4365 | 75,00 | 100,00 | 13,00 | BAX | 01687 | NBR |
| 9398 | 30,00 | 47,00 | 6,00/7,00 | BRG | 01695 | NBR |
| 1984 | 47,60 | 69,85 | 9,50 | BR | 01699 | NBR |
| 4513 | 40,00 | 55,00 | 8,00 | BRG | 01707 | NBR |
| 4613 | 100,00 | 130,00 | 12,00 | BRG | 01721 | NBR |
| TCS0912 | 24,60 | 44,50 | 1,50/7,90 | BAGE | 01722 | NBR |
| TCS0913 | 19,90 | 44,40 | 1,60/7,90 | BAGE | 01723 | NBR |
| TCS0914 | 27,00 | 42,70 | 1,20/7,90 | BAGE | 01724 | NBR |
| 9399 | 22,00 | 32,00 | 5,00 | BRG | 01727 | NBR |
| TCS0098 | 125,00 | 150,00 | 15,00 | BG | 01735 | NBR |
| TCS0848 | 11,00 | 17,00 | 4,00 | BR | 01737 | NBR |
| TCS0915 | 45,00 | 60,00 | 10,00 | B | 01738 | NBR |
| 4573 | 40,00 | 55,15 | 10,00 | BR | 01745 | NBR |
| TCS0897 | 20,00 | 42,00 | 10,00 | B | 01746 | NBR |
| 6031 | 40,00 | 56,00 | 8,50 | GR | 01759 | NBR |
| 6056 | 45,00 | 62,00 | 8,00 | GR | 01760 | NBR |
| TCS0100 | 46,00 | 65,50 | 7,00 | BAGG | 01764 | NBR |

| Código | Dimensões | | | Modelo | Mercado | Material |
|---------|-----------|---------|--------|--------|---------|----------|
| | Eixo | Externo | Altura | | | |
| 1959 | 85,00 | 110,00 | 12,00 | BRG | 01767 | NBR |
| 3513 | 85,00 | 110,00 | 12,00 | BR | 01767 | NBR |
| TCS0916 | 22,00 | 47,00 | 9,00 | B | 01779 | NBR |
| 4515 | 50,00 | 65,00 | 9,00 | BRG | 01783 | NBR |
| TCS0101 | 17,00 | 28,00 | 8,00 | BRO | 01784 | NBR |
| 1544 | 63,50 | 82,55 | 12,70 | B | 01790 | NBR |
| TCS0910 | 87,30 | 114,30 | 22,20 | BF | 01791 | FPM |
| TCS0102 | 58,00 | 85,00 | 13,00 | BAG | 01798 | NBR |
| TCS0103 | 100,00 | 123,80 | 13,00 | B | 01801 | NBR |
| TCS0720 | 42,00 | 62,00 | 6,00 | BR | 01802 | NBR |
| TCS0917 | 50,00 | 70,00 | 12,00 | BAG | 01807 | NBR |
| TCS0104 | 36,00 | 60,00 | 9,50 | BRG | 01814 | NBR |
| TCS0225 | 15,00 | 24,00 | 7,00 | BA | 01816 | NBR |
| TCS0679 | 16,00 | 30,00 | 6,00 | BAG | 01817 | NBR |
| TCS0860 | 61,90 | 79,95 | 10,00 | B | 01828 | NBR |
| TCS0105 | 90,00 | 112,70 | 13,00 | B | 01829 | NBR |
| 1500 | 30,00 | 46,40 | 10,00 | BA | 01831 | NBR |
| AG7308 | 44,45 | 63,50 | 9,50 | BRG | 01845 | NBR |
| TCS0232 | 15,00 | 30,00 | 7,00 | BA | 01846 | NBR |
| 6091 | 50,00 | 68,00 | 8,50 | GR | 01847 | NBR |
| TCS0106 | 33,00 | 52,00 | 12,00 | BAG | 01849 | NBR |
| 4622 | 75,90 | 95,00 | 11,30 | BRG | 01856 | NBR |
| 3317 | 50,00 | 72,00 | 12,00 | BRG | 01861 | NBR |
| TCS0535 | 50,00 | 72,00 | 12,00 | BRGF | 01861 | FPM |
| 4595 | 54,00 | 76,20 | 12,70 | BAG | 01864 | NBR |
| 9851 | 30,50 | 38,00 | 7,90 | GRE | 01873 | NBR |
| 4694 | 74,50 | 80,10 | 22,00 | BRXE2 | 01874 | NBR |
| 9850 | 14,00 | 32,00 | 10,00 | BR | 01875 | NBR |
| AG7679 | 20,90 | 30,06 | 12,00 | AGC | 01876 | NBR |
| TCS0107 | 70,00 | 95,00 | 13,00 | BRG | 01879 | NBR |
| TCS0108 | 69,80 | 98,45 | 11,80 | BAG | 01880 | NBR |
| TCS0109 | 120,00 | 144,95 | 15,00 | BRAG | 01884 | NBR |
| 6043 | 28,00 | 38,00 | 7,00 | GR | 01886 | NBR |
| 1532 | 85,70 | 107,95 | 7,90 | AGFC | 01900 | NBR |
| TCS0902 | 101,80 | 127,10 | 11,90 | BGO | 01901 | NBR |
| TCS0918 | 45,00 | 72,00 | 10,00 | BA | 01906 | NBR |
| TCS0110 | 15,00 | 32,00 | 7,00 | BR | 01907 | NBR |
| TCS0234 | 15,00 | 32,00 | 7,00 | BRG | 01907 | NBR |
| TCS0235 | 15,00 | 32,00 | 7,00 | BRGF | 01907 | FPM |
| TCS0112 | 85,70 | 114,20 | 11,20 | BRG | 01912 | NBR |
| TCS0318 | 22,00 | 42,00 | 10,00 | BRGF | 01914 | FPM |
| 9508 | 17,00 | 34,00 | 7,00 | BAGP | 01916 | ACM |
| 3003 | 78,00 | 100,00 | 13,00 | BRGS | 01917 | MVQ |
| 3370 | 82,50 | 114,30 | 12,70 | BG | 01923 | NBR |
| 3298 | 146,00 | 168,25 | 16,00 | B | 01928 | NBR |
| TCS0728 | 54,10 | 73,00 | 8,50 | BAG | 01930 | NBR |
| TCS0729 | 41,40 | 70,60 | 7,90 | BAG | 01931 | NBR |
| 1479 | 54,00 | 81,00 | 20,00 | BABE | 01933 | NBR |
| TCS0797 | 20,00 | 30,00 | 7,00 | BAG | 01935 | NBR |
| 6221 | 32,00 | 47,00 | 10,00 | BRG | 01942 | NBR |
| AG7370 | 35,00 | 62,00 | 10,00 | BRG | 01949 | NBR |
| TCS0114 | 35,00 | 62,00 | 10,00 | BR | 01949 | NBR |
| 3012 | 28,60 | 41,30 | 9,40 | BA | 01962 | NBR |
| TCS0900 | 41,10 | 49,30 | 6,50 | BAG | 01963 | NBR |

| Código | Dimensões | | | Modelo | Mercado | Material |
|---------|-----------|---------|-----------|--------|---------|----------|
| | Eixo | Externo | Altura | | | |
| 1054 | 41,30 | 49,20 | 6,00 | BAG | 01963 | NBR |
| 6964 | 28,60 | 38,10 | 6,50 | BAG | 01964 | NBR |
| TCS0210 | 12,70 | 25,40 | 6,35 | BAG | 01966 | NBR |
| 1918 | 133,30 | 158,75 | 12,70 | BRG | 01972 | MVQ |
| 6809 | 50,00 | 58,00 | 4,00 | GR | 01973 | NBR |
| TCS0625 | 100,00 | 130,00 | 13,00 | BRG | 01974 | NBR |
| 4518 | 35,00 | 55,00 | 8,00 | BR | 01980 | NBR |
| TCS0115 | 35,00 | 55,00 | 8,00 | BRG | 01980 | NBR |
| 6523 | 40,00 | 52,00 | 7,40 | BRG | 01988 | NBR |
| AG7214 | 30,25 | 39,70 | 6,35 | BR | 01992 | NBR |
| TCS0364 | 27,00 | 38,00 | 6,00 | BRG | 01993 | NBR |
| 9818 | 27,00 | 38,10 | 6,00 | BR | 01993 | NBR |
| TCS0116 | 64,00 | 80,00 | 8,00 | BAGP | 02004 | ACM |
| 4557 | 30,00 | 52,00 | 7,00 | BAG | 02006 | NBR |
| 5666 | 25,00 | 47,00 | 7,00 | BR | 02010 | NBR |
| TCS0351 | 25,00 | 47,00 | 7,00 | BRG | 02010 | NBR |
| TCS0922 | 73,50 | 95,00 | 18,00 | GB | 02017 | NBR |
| 1952 | 88,90 | 152,40 | 39,10 | AGFN | 02018 | NBR |
| 1955 | 82,60 | 134,55 | 41,20 | AGFN | 02019 | NBR |
| 1403 | 14,00 | 50,50 | 46,00 | AGGF | 02020 | ASBR |
| 1960 | 52,40 | 74,70 | 8,40 | GGGX | 02026 | NBR |
| TCS0455 | 40,00 | 56,00 | 7,00 | BRG | 02031 | NBR |
| 4610 | 79,00 | 110,00 | 17,40 | AGJU | 02035 | NBR |
| TCS0921 | 73,00 | 101,60 | 17,40 | GB | 02036 | NBR |
| 9106 | 25,00 | 47,00 | 10,00 | BRG | 02046 | NBR |
| TCS0117 | 100,00 | 120,00 | 13,00 | BG | 02049 | NBR |
| 5767 | 38,00 | 54,00 | 10,00 | BR | 02051 | NBR |
| 3690 | 42,00 | 55,00 | 9,00 | BR | 02058 | NBR |
| 3691 | 42,00 | 58,00 | 7,00 | BR | 02059 | NBR |
| TCS0799 | 25,00 | 40,00 | 7,00 | BAG | 02062 | NBR |
| TCS0118 | 31,70 | 50,80 | 12,27 | BAG | 02063 | NBR |
| 4526 | 57,20 | 73,00 | 8,00 | BAG | 02066 | NBR |
| TCS0119 | 40,00 | 52,00 | 8,00 | BRGP | 02068 | ACM |
| TCS0120 | 40,00 | 52,00 | 8,00 | BRG | 02068 | NBR |
| TCS0121 | 130,00 | 160,00 | 14,00 | BRGS | 02069 | MVQ |
| TCS0817 | 130,00 | 160,00 | 14,00 | BRG | 02069 | NBR |
| TCS0122 | 20,00 | 38,00 | 6,50 | BA | 02072 | NBR |
| 1666 | 60,30 | 79,35 | 9,50 | BAG | 02077 | NBR |
| 1888 | 60,30 | 85,70 | 22,80 | BABE | 02090 | NBR |
| TCS0908 | 35,00 | 42,00 | 4,00 | GA | 02095 | NBR |
| 9576 | 30,00 | 37,00 | 4,00 | BA | 02096 | NBR |
| 6965 | 36,00 | 54,00 | 7,00 | BA | 02099 | NBR |
| TCS0123 | 58,00 | 75,00 | 12,00 | BAG | 02100 | NBR |
| TCS0124 | 34,90 | 50,85 | 8,30 | BA | 02102 | NBR |
| 3735 | 44,50 | 63,50 | 8,00/9,00 | BRGF | 02104 | FPM |
| AG7668 | 28,00 | 40,00 | 5,00 | GA | 02106 | NBR |
| TCS0329 | 25,00 | 35,00 | 5,00 | GA | 02107 | NBR |
| 3256 | 50,00 | 68,00 | 9,00 | BRG | 02108 | NBR |
| TCS0033 | 45,00 | 62,00 | 9,00 | BRG | 02110 | NBR |
| TCS0549 | 55,00 | 72,00 | 9,00 | BRG | 02111 | NBR |
| 4410 | 122,20 | 140,80 | 11,80 | BRGS | 02115 | MVQ |
| 3027 | 60,30 | 82,50 | 11,00 | BRGS | 02116 | MVQ |
| TCS0844 | 60,33 | 82,55 | 11,11 | BAGP | 02116 | ACM |
| 3326 | 95,30 | 114,25 | 12,00 | BGF | 02125 | FPM |

| Código | Dimensões | | Altura | Modelo | Mercado | Material |
|---------|-----------|---------|-----------|--------|---------|----------|
| | Eixo | Externo | | | | |
| TCS0880 | 76,20 | 101,60 | 11,10 | BG | 02127 | NBR |
| TCS0125 | 76,20 | 101,65 | 11,00 | BGP | 02127 | ACM |
| 5900 | 19,00 | 28,60 | 6,50 | BRF | 02131 | FPM |
| TCS0733 | 28,00 | 42,00 | 7,00 | BR | 02145 | NBR |
| 6181 | 25,00 | 40,00 | 9,00 | BRG | 02148 | NBR |
| 9066 | 29,00 | 43,00 | 8,00 | BRGF | 02153 | FPM |
| 6680 | 29,40 | 42,85 | 8,00 | BRG | 02153 | NBR |
| 6587 | 17,00 | 25,00 | 4,00 | BR | 02161 | NBR |
| 6588 | 17,00 | 25,00 | 4,00 | BRF | 02161 | FPM |
| TCS0216 | 14,00 | 24,00 | 6,00 | BRG | 02162 | NBR |
| TCS0843 | 45,00 | 62,00 | 7,00 | BAG | 02169 | NBR |
| TCS0837 | 10,00 | 19,00 | 7,00 | BR | 02171 | NBR |
| TCS0512 | 45,00 | 60,00 | 8,00 | BRG | 02175 | NBR |
| TCS0361 | 26,00 | 42,00 | 8,00 | BRG | 02177 | NBR |
| TCS0429 | 35,00 | 48,00 | 7,00 | BRG | 02178 | NBR |
| 1476 | 114,30 | 155,55 | 14,00 | BG | 02180 | NBR |
| TCS0128 | 32,00 | 65,00 | 13,00 | BAGP | 02184 | ACM |
| TCS0129 | 32,00 | 65,00 | 13,00 | BAG | 02184 | NBR |
| TCS0581 | 70,00 | 90,00 | 10,00 | BRGF | 02192 | FPM |
| 1460 | 57,10 | 76,20 | 12,70 | BRG | 02193 | NBR |
| 4299 | 101,60 | 127,00 | 16,00 | BG | 02194 | NBR |
| 1480 | 105,00 | 140,00 | 13,00 | BR | 02195 | NBR |
| 1495 | 44,30 | 81,00 | 12,50 | BR | 02196 | NBR |
| 6969 | 60,00 | 90,00 | 13,00 | BAG | 02204 | NBR |
| TCS0130 | 60,30 | 79,40 | 12,00 | BAG | 02206 | NBR |
| 1461 | 54,00 | 73,00 | 11,00 | BAG | 02207 | NBR |
| 1467 | 54,00 | 73,00 | 11,00 | BAGS | 02207 | MVQ |
| TCS0131 | 47,60 | 80,00 | 13,00 | BAGE | 02209 | NBR |
| TCS0132 | 63,50 | 83,80 | 9,00 | BAG | 02211 | NBR |
| TCS0133 | 17,80 | 32,15 | 5,50 | GAG | 02216 | NBR |
| TCS0863 | 40,00 | 68,00 | 12,00 | BRG | 02225 | NBR |
| 9230 | 25,00 | 40,00 | 8,00 | BRG | 02233 | NBR |
| 9407 | 25,00 | 40,00 | 8,00 | BROF | 02233 | FPM |
| 6994 | 30,00 | 42,00 | 10,00 | BRG | 02234 | NBR |
| TCS0923 | 168,00 | 188,00 | 31,50 | BAG | 02246 | NBR |
| AG7671 | 25,00 | 35,00 | 5,00/7,00 | GAE | 02261 | NBR |
| 1497 | 19,00 | 31,60 | 7,70 | BR | 02263 | NBR |
| 5608 | 25,00 | 32,00 | 4,00 | GA | 02265 | NBR |
| TCS0845 | 32,00 | 72,00 | 10,00 | B | 02270 | NBR |
| TCS0134 | 85,00 | 105,00 | 12,00 | BRGEF | 02283 | FPM |
| TCS0168 | 6,60 | 14,50 | 7,00 | BRG | 02306 | NBR |
| APC0512 | 14,00 | 28,00 | 7,00 | BRG | 02308 | NBR |
| TCS0135 | 14,00 | 28,00 | 7,00 | BRG | 02308 | NBR |
| TCS0136 | 15,00 | 25,00 | 7,00 | BRP | 02309 | ACM |
| APC0510 | 16,00 | 28,00 | 7,00 | BRG | 02310 | NBR |
| TCS0137 | 16,00 | 28,00 | 7,00 | BRG | 02310 | NBR |
| TCS0292 | 20,00 | 34,00 | 7,00 | BR | 02311 | NBR |
| APC0414 | 27,00 | 39,00 | 10,50 | BRGE | 02312 | NBR |
| TCS0138 | 27,00 | 39,00 | 10,50 | BRGE | 02312 | NBR |
| 5839 | 31,00 | 50,00 | 8,00 | BRGF | 02317 | FPM |
| APC7651 | 30,00 | 40,50 | 10,50 | BRGE | 02318 | NBR |
| 3265 | 45,00 | 65,00 | 8,00 | BR | 02324 | NBR |
| TCS0519 | 45,00 | 65,00 | 8,00 | BRG | 02324 | NBR |
| TCS0612 | 90,00 | 115,00 | 13,00 | BRG | 02325 | NBR |

| Código | Dimensões | | | Modelo | Mercado | Material |
|---------|-----------|---------|------------|-----------|---------|----------|
| | Eixo | Externo | Altura | | | |
| 3283 | 58,00 | 80,00 | 12,00 | BRG | 02326 | NBR |
| 9804 | 15,90 | 22,20 | 4,30 | BAG | 02335 | NBR |
| 4174 | 35,00 | 45,15 | 15/24 | AGJL | 02336 | NBR |
| 5609 | 28,60 | 41,30 | 6,30 | BR | 02355 | NBR |
| 5604 | 22,20 | 31,70 | 6,00 | BA | 02357 | NBR |
| TCS0781 | 13,00 | 26,00 | 7,00 | BRG | 02373 | NBR |
| 6736 | 30,00 | 47,00 | 7,00 | BRG | 02376 | NBR |
| AG7680 | 30,00 | 47,00 | 7,00 | BRGF | 02376 | FPM |
| TCS0139 | 44,00 | 60,00 | 7,00 | BR | 02378 | NBR |
| TCS0804 | 55,00 | 70,00 | 6,00/10,20 | BRGE | 02392 | NBR |
| TCS0803 | 45,00 | 73,10 | 13,00 | BAGG | 02395 | NBR |
| TCS0370 | 28,00 | 40,00 | 8,00 | BRG | 02413 | NBR |
| TCS0140 | 55,40 | 76,15 | 12,70 | BAG | 02415 | NBR |
| TCS0906 | 82,50 | 120,00 | 15,00 | BAG | 02416 | NBR |
| TCS0141 | 21,50 | 40,00 | 7,00 | BRP | 02418 | ACM |
| TCS0142 | 21,50 | 40,00 | 7,00 | BR | 02418 | NBR |
| 9156 | 20,00 | 39,70 | 6,50 | BRG | 02433 | NBR |
| TCS0805 | 50,00 | 65,00 | 9,70/14,00 | BAGE | 02442 | NBR |
| 1534 | 68,00 | 90,00 | 10,00 | BR | 02445 | NBR |
| 3727 | 122,20 | 140,80 | 12,00 | BRGF | 02449 | FPM |
| TCS0589 | 75,00 | 90,00 | 10,00 | BRG | 02451 | NBR |
| 5727 | 15,00 | 25,00 | 6,00 | BRG | 02454 | NBR |
| 4307 | 88,90 | 122,90 | 18,70 | AGJR | 02484 | NBR |
| TCS0143 | 98,40 | 144,54 | 16,00 | BY | 02485 | NBR |
| 5459 | 20,00 | 35,00 | 7,00 | BRG | 02486 | NBR |
| TCS0144 | 20,00 | 35,00 | 7,00 | BR | 02486 | NBR |
| TCS0145 | 20,00 | 35,00 | 7,00 | BRS | 02486 | MVQ |
| 4446 | 127,00 | 158,75 | 16,00 | AGBR / K7 | 02496 | NBR |
| TCS0146 | 38,00 | 47,60 | 6,50 | BA | 02505 | NBR |
| TCS0147 | 38,00 | 52,25 | 7,00 | BR | 02506 | NBR |
| 1256 | 55,00 | 70,00 | 12,00 | BRXE | 02517 | NBR/PU |
| 5838 | 26,00 | 42,00 | 8,00 | BRAGF | 02525 | FPM |
| 6968 | 55,00 | 80,00 | 8,00 | BRG | 02529 | NBR |
| 6970 | 65,00 | 85,00 | 10,00 | BRG | 02530 | NBR |
| TCS0148 | 75,00 | 95,00 | 10,00 | BR | 02531 | NBR |
| TCS0879 | 75,00 | 95,00 | 10,00 | BRG | 02531 | NBR |
| APC0509 | 12,00 | 22,00 | 5,00 | BRG | 02535 | NBR |
| TCS0149 | 12,00 | 22,00 | 5,00 | BRG | 02535 | NBR |
| TCS0384 | 30,00 | 42,00 | 7,00 | BRG | 02539 | NBR |
| TCS0150 | 68,00 | 85,00 | 10,00 | BAF | 02556 | FPM |
| 6595 | 26,00 | 35,00 | 7,00 | BRG | 02568 | NBR |
| TCS0340 | 25,00 | 40,00 | 7,00 | BRG | 02570 | NBR |
| TCS0819 | 25,00 | 40,00 | 7,00 | BRGF | 02570 | FPM |
| TCS0151 | 17,00 | 25,00 | 4,00 | BRG | 02571 | NBR |
| APC0508 | 22,00 | 35,00 | 7,00 | BRGP | 02572 | ACM |
| TCS0283 | 20,00 | 26,00 | 4,00 | GR | 02573 | NBR |
| 1548 | 90,00 | 110,00 | 12,00 | BR | 02574 | NBR |
| 6610 | 90,00 | 110,00 | 12,00 | BRF | 02574 | FPM |
| TCS0611 | 90,00 | 110,00 | 12,00 | BRG | 02574 | NBR |
| 4671 | 44,45 | 63,50 | 12,70 | BAG | 02580 | NBR |
| 6309 | 25,00 | 32,00 | 4,00 | GRF | 02588 | FPM |
| 6592 | 25,00 | 32,00 | 4,00 | GR | 02588 | NBR |
| AG7286 | 15,00 | 21,00 | 3,00 | GR | 02589 | NBR |
| 4417 | 122,20 | 140,80 | 11,80 | BRGF | 02612 | FPM |

| Código | Dimensões | | | Modelo | Mercado | Material |
|---------|-----------|---------|-----------|-----------|---------|----------|
| | Eixo | Externo | Altura | | | |
| 6311 | 35,00 | 42,00 | 4,00 | GRF | 02632 | FPM |
| 6373 | 35,00 | 42,00 | 4,00 | GR | 02632 | NBR |
| 3933 | 40,00 | 50,00 | 4,00 | GR | 02633 | NBR |
| 6314 | 40,00 | 50,00 | 4,00 | GRF | 02633 | FPM |
| 6315 | 45,00 | 55,00 | 4,00 | GRF | 02634 | FPM |
| 6379 | 45,00 | 55,00 | 4,00 | GR | 02634 | NBR |
| 6316 | 55,00 | 65,00 | 5,00 | GRF | 02635 | FPM |
| 6380 | 55,00 | 65,00 | 5,00 | GR. | 02635 | NBR |
| 3858 | 60,00 | 72,00 | 6,00 | GR | 02636 | NBR |
| 6317 | 60,00 | 72,00 | 6,00 | GRF | 02636 | FPM |
| 1717 | 70,00 | 85,00 | 7,00 | GA | 02637 | PU |
| 3857 | 70,00 | 85,00 | 7,00 | GR | 02637 | NBR |
| 6318 | 70,00 | 85,00 | 7,00 | GRF | 02637 | FPM |
| 6607 | 70,00 | 85,00 | 7,00 | BRF | 02637 | FPM |
| 6582 | 12,00 | 18,00 | 3,00 | GR | 02638 | NBR |
| 6313 | 15,00 | 23,00 | 3,00 | GRF | 02639 | FPM |
| 6484 | 15,00 | 23,00 | 3,00 | GR | 02639 | NBR |
| 6312 | 17,00 | 25,00 | 3,00 | GRF | 02640 | FPM |
| 6586 | 17,00 | 25,00 | 3,00 | GR | 02640 | NBR |
| 6308 | 20,00 | 28,00 | 4,00 | GRF | 02641 | FPM |
| 6589 | 20,00 | 28,00 | 4,00 | GR | 02641 | NBR |
| 3883 | 30,00 | 37,00 | 4,00 | GR | 02643 | NBR |
| 6310 | 30,00 | 37,00 | 4,00 | GRF | 02643 | FPM |
| 3216 | 80,00 | 100,00 | 10,00 | BAG | 02664 | NBR |
| 3796 | 80,00 | 100,00 | 10,00 | BRG | 02664 | NBR |
| 3702 | 75,00 | 100,00 | 10,00 | BAG | 02671 | FPM |
| 4659 | 30,00 | 72,00 | 6,50 | BRGE1 | 02672 | NBR |
| TCS0792 | 40,00 | 82,95 | 10,00 | BRG | 02675 | NBR |
| 6551 | 70,00 | 85,00 | 8,00 | BRG | 02677 | NBR |
| TCS0740 | 60,00 | 90,00 | 8,00 | BRG | 02685 | NBR |
| TCS0810 | 12,00 | 20,00 | 5,00 | BAG | 02689 | NBR |
| 4211 | 95,00 | 115,00 | 13,00 | BRF | 02690 | FPM |
| 4499 | 95,00 | 115,00 | 13,00 | BR | 02690 | NBR |
| 6335 | 95,00 | 115,00 | 13,00 | BR | 02690 | NBR |
| 4652 | 105,00 | 130,00 | 12,00 | BRAGF | 02696 | FPM |
| TCS0415 | 32,00 | 52,00 | 7,00 | BRG | 02699 | NBR |
| 6321 | 17,00 | 28,00 | 5,00 | BRF | 02701 | FPM |
| 6940 | 17,00 | 28,00 | 5,00 | BR | 02701 | NBR |
| TCS0250 | 17,00 | 28,00 | 5,00 | BRG | 02701 | NBR |
| TCS0737 | 25,00 | 40,00 | 8,00 | BRG | 02712 | NBR |
| TCS0154 | 121,10 | 160,20 | 35,00 | BY | 02713 | NBR |
| 6000 | 22,20 | 28,60 | 3,20 | GA | 02715 | NBR |
| AG7524 | 25,00 | 52,00 | 8,00 | BRG | 02727 | NBR |
| 1527 | 17,00 | 30,00 | 7,00 | BRG | 02730 | NBR |
| TCS0458 | 40,00 | 58,00 | 8,00 | BRG | 02738 | NBR |
| 5672 | 30,00 | 52,00 | 10,00 | AGBO / K7 | 02744 | NBR |
| TCS0613 | 90,00 | 120,00 | 12,00 | BRGF | 02751 | FPM |
| TCS0155 | 75,00 | 95,00 | 13,00 | BRG | 02753 | NBR |
| 6628 | 38,00 | 50,00 | 8,00 | BRAGF | 02794 | FPM |
| 4173 | 25,00 | 38,00 | 14,50 | AGJJF | 02797 | FPM |
| TCS0820 | 25,00 | 35,00 | 7,00 | BRGF | 02802 | FPM |
| 3149 | 50,80 | 58,80 | 3,00/4,60 | AGJC | 02819 | NBR |
| 3163 | 18,20 | 30,00 | 6,00 | BRG | 02830 | NBR |
| 4247 | 120,00 | 150,00 | 12,00 | BRGF | 02868 | FPM |

| Código | Dimensões | | Altura | Modelo | Mercado | Material |
|---------|-----------|---------|-------------|-----------|-------------|----------|
| | Eixo | Externo | | | | |
| 4670 | 125,00 | 150,00 | 13,00 | BRG | 02868 | NBR |
| 4677 | 106,50 | 140,00 | 15,00 | AGBR / K7 | 02894 | NBR |
| TCS0428 | 35,00 | 47,00 | 7,00 | BRG | 02962 | NBR |
| 5555 | 17,00 | 30,00 | 7,00 | BROF | 02963 | FPM |
| TCS0156 | 40,00 | 55,00 | 8,00 | BAG | 02972 | NBR |
| TCS0868 | 43,00 | 52,00 | 6,50 | GA | 02981 | NBR |
| 6069 | 32,00 | 45,00 | 7,00 | BRG | 02984 | NBR |
| TCS0627 | 105,00 | 130,00 | 12,00 | BRGF | 02985 | FPM |
| TCS0734 | 105,00 | 130,00 | 12,00 | BRG | 02985 | NBR |
| 6104 | 32,00 | 45,00 | 7,00 | GR | 02987 | NBR |
| TCS0189 | 10,00 | 21,00 | 5,00 | BRGF | 03005 | FPM |
| TCS0787 | 10,00 | 21,00 | 5,00 | BRG | 03005 | NBR |
| 6835 | 25,00 | 35,00 | 6,00 | BRGF | 03025 | FPM |
| TCS0158 | 41,10 | 50,70 | 6,35 | BAG | 03161 | NBR |
| APC7684 | 31,00 | 43,00 | 10,30 | BRO | 03249 | NBR |
| TCS0812 | 14,00 | 22,00 | 5,00 | BRG | 03252 | NBR |
| TCS0193 | 12,00 | 21,00 | 4,00 | BR | 03255 | NBR |
| TCS0159 | 30,00 | 64,40 | 17,00 | BRGGE | 03260 | NBR |
| 3849 | 64,00 | 80,00 | 9,00 | BRAG | 05055 | NBR |
| 6415 | 30,00 | 43,00 | 8,00 | BRAGF | 5074 | FPM |
| TCS0789 | 37,00 | 83,00 | 12,00 | BRG | 5088 | NBR |
| TCS0160 | 59,93 | 76,20 | 11,10 | BRGF | 05126 | FPM |
| TCS0698 | 17,00 | 28,00 | 7,00 | BRAG | 05141 | NBR |
| 4144 | 30,00 | 62,00 | 12,50 | AGBO / K7 | 5175 | NBR |
| 4585 | 59,90 | 85,60 | 17,50 | BRG | 5243 | NBR |
| AG7324 | 35,00 | 50,00 | 7,00 | BRGF | 05253 | FPM |
| 4593 | 49,20 | 70,00 | 16,00 | BRG | 5266 | NBR |
| 4596 | 54,00 | 73,00 | 16,00 | BRG | 5305 | NBR |
| 4603 | 63,00 | 90,00 | 15,00 | BRG | 5307 | NBR |
| AG7290 | 57,00 | 71,00 | 9,00 | BRGF | 05352 | FPM |
| AG7289 | 46,70 | 62,00 | 9,00 | BRGF | 05353 | FPM |
| TCS0807 | 40,00 | 68,00 | 10,00 | BRG | 5408 | NBR |
| 3247 | 60,00 | 90,00 | 11,00/14,00 | BRGG | 5960 | NBR |
| 4602 | 89,80 | 123,80 | 17,00 | BRG | 6003 | NBR |
| 3360 | 48,00 | 75,00 | 14,50 | AGBB / K7 | 6025 | NBR |
| AG7578 | 22,00 | 28,00 | 5,00/8,00 | GAE | 6062 | NBR |
| 4663 | 47,60 | 89,85 | 12,00 | BRG | 6575 | NBR |
| TCS0846 | 85,00 | 125,00 | 10,00 | BRG | 7221 | NBR |
| TCS0161 | 100,00 | 125,00 | 12,00 | BRA | 07322 | NBR |
| TCS0191 | 11,60 | 24,00 | 10,00 | BRG | 07408 | NBR |
| TCS0254 | 17,00 | 29,00 | 5,00 | BR | 07409 | NBR |
| TCS0847 | 95,00 | 110,00 | 12,00 | BRG | 8978 | NBR |
| AG7672 | 2,00 | 24,50 | 14,50 | MGE | 10316 | NBR |
| AG7673 | 40,00 | 50,00 | 12,00/21,00 | BROE | 40061 | NBR |
| 4615 | 38,10 | 63,50 | 12,70 | BRG | 00019/02034 | NBR |
| 3581 | 63,50 | 88,90 | 12,70 | BAG | 00120/01863 | NBR |
| 4571 | 22,00 | 35,00 | 7,00 | BR | 00294/01716 | NBR |
| AG7383 | 25,40 | 34,95 | 6,40 | BAG | 00448/02032 | NBR |
| 4584 | 59,00 | 85,60 | 17,50 | GB/AGJU | 00556/5280 | NBR |
| TCS0861 | 75,00 | 100,00 | 10,00 | BRG | 00609/02671 | NBR |
| 1517 | 35,00 | 52,00 | 12,00 | BRG | 00758/00912 | NBR |
| AG7523 | 15,00 | 24,00 | 7,00 | BRG | 00790/01929 | NBR |
| TCS0815 | 17,00 | 35,00 | 10,00 | BRG | 00828/01415 | NBR |
| TCS0568 | 60,00 | 82,00 | 12,00 | BRG | 00977/01841 | NBR |

| Código | Dimensões | | | Modelo | Mercado | Material |
|---------|-----------|-------------|------------|--------|-------------|----------|
| | Eixo | Externo | Altura | | | |
| 5154 | 20,00 | 40,00 | 7,00 | BRG | 00994/02468 | NBR |
| 3255 | 70,00 | 90,00 | 10,00 | BRG | 01135/02192 | NBR |
| 3899 | 17,00 | 35,00 | 8,00 | BA | 01511BR | NBR |
| 1499 | 30,00 | 40,00 | 7,00 | BR | 01535/01903 | NBR |
| 6881 | 55,00 | 72,00 | 10,00 | BRG | 01550/01969 | NBR |
| TCS0256 | 17,00 | 32,00 | 7,00 | BRG | 01725/02425 | NBR |
| TCS0111 | 19,00 | 29,00 | 6,50 | BR | 01909/01110 | NBR |
| TCS0800 | 35,00 | 62,00 | 12,00 | BAG | 02091/00136 | NBR |
| TCS0126 | 48,00 | 72,00 | 7,00 | BRG | 02139/00522 | NBR |
| TCS0127 | 8,00 | 18,00 | 5,00 | BRG | 02163/01423 | NBR |
| APC0529 | 20,00 | 34,00 | 7,00 | BR | 02311/01718 | NBR |
| 6032 | 18,00 | 30,00 | 7,00 | BRG | 02329/00496 | NBR |
| 3215 | 22,00 | 35,00 | 7,00 | BRG | 02572/02579 | NBR |
| TCS0603 | 80,00 | 100,00 | 12,00 | BRG | 02661/02662 | NBR |
| 6080 | 45,00 | 60,00 | 7,00 | BRG | 02745/00272 | NBR |
| TCS0330 | 25,00 | 35,00 | 7,00 | BRG | 02802/01543 | NBR |
| 6437 | 30,00 | 52,00 | 8,00 | BRG | 02813/00952 | NBR |
| TCS0157 | 20,00 | 31,00 | 7,00 | BA | 03013/02285 | NBR |
| APC3247 | 5,50 | 9,20 | 5,70/8,00 | NEF | 3247V | FPM |
| APC3283 | 5,00 | 8,70 | 5,70/8,40 | NEF | 3283V | FPM |
| APC7597 | 37,00 | 50,00 | 11,00 | BRO | 3392N | NBR |
| TCS0162 | 5,00 | 9,00 | 2,00 | GR | | NBR |
| TCS0163 | 5,00 | 19,00 | 5,00 | BR | | NBR |
| TCS0164 | 6,00 | 10,00 | 2,50 | GR | | NBR |
| TCS0165 | 6,00 | 11,00 | 4,00 | GRP | | ACM |
| TCS0166 | 6,00 | 12,00 | 5,00 | BRG | | NBR |
| TCS0167 | 6,00 | 16,00 | 7,00 | BRG | | NBR |
| TCS0169 | 6,53 | 11,00 | 2,00 | GR | | NBR |
| TCS0170 | 6,53 | 11,00 | 2,00 | GRF | | FPM |
| TCS0171 | 7,00 | 14,00 | 4,00 | BRG | | NBR |
| TCS0172 | 7,00 | 22,00 | 7,00 | BRG | | NBR |
| TCS0173 | 7,50 | 12,10 | 12,00 | GR | | NBR |
| TCS0174 | 8,00 | 22,00 | 7,00 | BR | | NBR |
| TCS0175 | 8,00 | 22,00 | 7,00 | BRF | | FPM |
| TCS0176 | 8,00 | 22,00 | 7,00 | BR | | HNBR |
| TCS0177 | 8,00 | 24,00 | 7,00 | BR | | NBR |
| TCS0743 | 8,20 | 13,00/16,00 | 7,90/11,00 | BAEF | | FPM |
| TCS0178 | 9,00 | 13,00 | 3,00 | GR | | NBR |
| TCS0179 | 9,00 | 16,00 | 3,00 | GR | | NBR |
| TCS0180 | 9,00 | 22,00 | 7,00 | BR | | HNBR |
| TCS0872 | 9,00 | 12,00/15,00 | 4,00/10,50 | NF | | FPM |
| TCS0702 | 9,00 | 22,00/23,00 | 14,60 | AGNX | | NBR/FPM |
| TCS0182 | 9,53 | 14,00 | 3,00 | GR | | NBR |
| TCS0181 | 9,53 | 15,88 | 4,57 | GR | | NBR |
| TCS0183 | 10,00 | 14,00 | 2,50 | GR | | NBR |
| 9882 | 10,00 | 15,30 | 2,00 | GA | | NBR |
| AG7676 | 10,00 | 16,00 | 3,50/7,00 | GAE | | NBR |
| AG7579 | 10,00 | 16,00 | 5,00/6,70 | GAE | | NBR |
| TCS0184 | 10,00 | 17,00 | 3,00 | GR | | NBR |
| TCS0185 | 10,00 | 18,00 | 5,00 | GR | | NBR |
| 9951 | 10,00 | 18,00 | 6,00 | BR | | NBR |
| TCS0186 | 10,00 | 19,00 | 7,00 | BRGF | | FPM |
| TCS0187 | 10,00 | 20,00 | 6,10 | GR | | NBR |
| TCS0188 | 10,00 | 20,00 | 7,00 | BRG | | NBR |

| Código | Dimensões | | | Modelo | Mercado | Material |
|---------|-----------|---------|------------|--------|---------|-----------|
| | Eixo | Externo | Altura | | | |
| TCS0883 | 10,00 | 25,50 | 6,30 | BA | | NBR |
| TCS0190 | 10,00 | 26,00 | 3,00 | GR | | NBR |
| TCS0882 | 10,00 | 27,00 | 6,70 | BA | | NBR |
| 6583 | 12,00 | 18,00 | 3,00 | GRF | | FPM |
| APC7710 | 12,00 | 18,00 | 4,00 | BRGP | | ACM |
| 6505 | 12,00 | 18,00 | 6,00 | BA | | NBR |
| 9792 | 12,00 | 18,00 | 6,00 | BAF | | FPM/INOX |
| TCS0192 | 12,00 | 19,00 | 3,00 | GR | | NBR |
| 9645 | 12,00 | 20,00 | 4,00/6,00 | AGJK | | NBR |
| TCS0195 | 12,00 | 24,00 | 4,00 | GR | | NBR |
| TCS0196 | 12,00 | 24,00 | 4,50 | BR | | NBR |
| TCS0197 | 12,00 | 24,00 | 7,00 | BRG | | NBR |
| TCS0198 | 12,00 | 25,00 | 5,00 | BRG | | NBR |
| TCS0199 | 12,00 | 25,00 | 7,00 | BR | | NBR |
| TCS0200 | 12,00 | 25,00 | 7,00 | BRG | | NBR |
| TCS0201 | 12,00 | 25,00 | 7,00 | BRGF | | FPM |
| TCS0887 | 12,00 | 25,00 | 7,00 | BA | | NBR |
| TCS0886 | 12,00 | 26,00 | 7,00 | BA | | NBR |
| 9149 | 12,00 | 26,85 | 10,00 | BRGH | | NBR/NYLON |
| TCS0202 | 12,00 | 28,00 | 7,00 | BR | | NBR |
| TCS0203 | 12,00 | 28,00 | 7,00 | BRG | | NBR |
| TCS0204 | 12,00 | 30,00 | 8,00 | BRG | | NBR |
| TCS0205 | 12,00 | 32,00 | 3,00 | GR | | NBR |
| TCS0206 | 12,00 | 37,00 | 7,00 | BR | | NBR |
| TCS0207 | 12,00 | 40,00 | 7,00 | BR | | NBR |
| TCS0208 | 12,65 | 20,35 | 6,00 | BA | | NBR |
| AG7213 | 12,70 | 19,05 | 2,50/3,20 | AGAO | | NBR |
| TCS0209 | 12,70 | 20,40 | 4,50 | GR | | NBR |
| TCS0885 | 12,70 | 27,00 | 6,50 | BA | | NBR |
| TCS0884 | 12,70 | 28,50 | 6,50 | BA | | NBR |
| 9967 | 12,70 | 28,65 | 6,50 | BR | | NBR |
| TCS0211 | 13,00 | 22,00 | 5,00 | BR | | NBR |
| TCS0212 | 13,00 | 26,00 | 7,00 | BRGF | | FPM |
| TCS0213 | 13,00 | 28,00 | 7,00 | BRG | | NBR |
| TCS0214 | 13,50 | 30,00 | 3,00 | GR | | NBR |
| TCS0215 | 13,70 | 24,00 | 5,00 | BRG | | NBR |
| 9814 | 14,00 | 22,00 | 5,00 | AGJK | | NBR |
| TCS0217 | 14,00 | 25,00 | 5,00 | BRGF | | FPM |
| TCS0218 | 14,00 | 25,00 | 5,00 | BRG | | NBR |
| TCS0219 | 14,00 | 26,00 | 7,00 | BRG | | NBR |
| 9155 | 14,00 | 27,00 | 9,00/11,00 | BRGH | | NBR |
| TCS0220 | 14,00 | 30,00 | 7,00 | BRG | | NBR |
| TCS0221 | 14,00 | 32,00 | 7,00 | BRG | | NBR |
| TCS0222 | 14,73 | 55,00 | 6,00 | BR | | NBR |
| 6622 | 15,00 | 23,00 | 3,00 | BRF | | FPM |
| TCS0223 | 15,00 | 24,00 | 5,00 | BRG | | NBR |
| TCS0224 | 15,00 | 24,00 | 6,00 | BR | | NBR |
| TCS0226 | 15,00 | 25,00 | 4,00 | BRG | | NBR |
| TCS0227 | 15,00 | 25,00 | 4,50 | BR | | NBR |
| TCS0228 | 15,00 | 25,00 | 5,00 | BRG | | NBR |
| 5633 | 15,00 | 25,00 | 5,00/8,00 | GAE | | PU |
| TCS0229 | 15,00 | 26,00 | 7,00 | BRG | | NBR |
| TCS0004 | 15,00 | 28,00 | 6,30 | BAG | | NBR |
| AG7509 | 15,00 | 29,00 | 14,50 | AGJJF | | FPM |

| Código | Dimensões | | | Modelo | Mercado | Material |
|---------|-----------|---------|------------|--------|---------|----------|
| | Eixo | Externo | Altura | | | |
| TCS0230 | 15,00 | 30,00 | 5,00 | BRG | | NBR |
| TCS0231 | 15,00 | 30,00 | 5,00 | BRGF | | FPM |
| AG7648 | 15,00 | 30,00 | 12,50 | AGGQ | | NBR |
| AG7501 | 15,00 | 32,00 | 7,00 | BA | | NBR |
| TCS0236 | 15,00 | 35,00 | 5,00 | BRG | | NBR |
| 9420 | 15,00 | 36,00 | 5,50 | AGFL | | NBR |
| 9390 | 15,00 | 41,50 | 5,70 | AGFG | | NBR |
| TCS0240 | 15,00 | 42,00 | 8,00 | BRG | | NBR |
| 6711 | 15,50 | 30,80 | 11,50 | AGGR1 | | NBR |
| 5224 | 15,80 | 25,40 | 5,50 | BR | | NBR |
| 1496 | 15,80 | 28,60 | 6,40 | BRG | | NBR |
| 9154 | 15,87 | 39,70 | 2,60/3,50 | AGGW | | NBR |
| TCS0241 | 15,88 | 20,65 | 2,36 | GR | | NBR |
| TCS0242 | 15,88 | 31,75 | 6,35 | BAG | | NBR |
| 9718 | 16,00 | 22,00 | 3,00/4,00 | GAE | | NBR |
| 9720 | 16,00 | 22,00 | 3,00/4,00 | AGAO | | NBR |
| TCS0243 | 16,00 | 24,00 | 4,00 | BR | | NBR |
| AG7580 | 16,00 | 26,00 | 5,00/8,00 | GAE | | NBR |
| TCS0018 | 16,00 | 26,00 | 5,00/6,00 | BRGF | | FPM |
| 9003 | 16,00 | 28,00 | 5,50 | BR | | NBR |
| TCS0592 | 16,00 | 30,00 | 6,30 | BAG | | NBR |
| TCS0244 | 16,00 | 30,00 | 7,00 | BRG | | NBR |
| AG7387 | 16,00 | 30,00 | 10,00 | BR | | NBR |
| 9197 | 16,00 | 31,70 | 3,20 | AGGW | | NBR |
| 9754 | 16,00 | 32,00 | 4,50/8,00 | AGJG | | NBR |
| TCS0247 | 16,00 | 35,00 | 7,00 | BRG | | NBR |
| TCS0021 | 16,90 | 27,00 | 5,00/6,00 | BRGF | | FPM |
| 9782 | 17,00 | 23,50 | 3,00 | GA | | NBR |
| TCS0248 | 17,00 | 24,00 | 5,00 | BRG | | NBR |
| TCS0249 | 17,00 | 24,00 | 7,00 | BRG | | NBR |
| 5514 | 17,00 | 25,00 | 4,00 | BAG | | NBR |
| TCS0616 | 17,00 | 28,00 | 6,50 | BAO | | NBR |
| TCS0252 | 17,00 | 28,00 | 7,00 | BRG | | NBR |
| TCS0255 | 17,00 | 29,00 | 7,00 | BRG | | NBR |
| 9123 | 17,00 | 30,00 | 7,00 | BRG | | NBR |
| TCS0684 | 17,00 | 32,00 | 7,00 | BAG | | NBR |
| TCS0003 | 17,00 | 32,00 | 8,00 | BRO | | NBR |
| TCS0257 | 17,00 | 32,00 | 8,00 | BRG | | NBR |
| TCS0821 | 17,00 | 32,00 | 8,50 | BAOF | | FPM |
| TCS0858 | 17,00 | 34,00 | 8,00 | BAG | | NBR |
| TCS0001 | 17,00 | 36,00 | 6,60 | BAF | | FPM |
| TCS0259 | 17,00 | 36,00 | 7,00 | BRG | | NBR |
| TCS0260 | 17,40 | 25,00 | 4,00 | BR | | NBR |
| 9491 | 17,40 | 28,42 | 7,70 | BROF | | FPM |
| 9655 | 17,40 | 28,50 | 6,20 | BR | | NBR |
| AG7342 | 17,40 | 28,50 | 6,35 | BAG | | NBR |
| TCS0261 | 18,00 | 24,00 | 3,00 | GR | | NBR |
| TCS0690 | 18,00 | 25,50 | 4,00/6,50 | BRG | | NBR |
| TCS0262 | 18,00 | 28,00 | 7,00 | BRG | | NBR |
| TCS0676 | 18,00 | 28,00 | 5,00/6,00 | BRG | | NBR |
| 9719 | 18,00 | 28,00 | 7,00/11,50 | GAE | | NBR |
| TCS0002 | 18,00 | 30,00 | 5,00 | BRG | | NBR |
| 9650 | 18,00 | 30,00 | 6,00 | BRF | | FPM |
| TCS0263 | 18,00 | 30,00 | 6,00 | BRG | | NBR |

| Código | Dimensões | | | Modelo | Mercado | Material |
|---------|-----------|---------|-----------|--------|---------|----------|
| | Eixo | Externo | Altura | | | |
| 5703 | 18,00 | 30,00 | 9,50 | BRG | | NBR |
| TCS0481 | 18,00 | 30,00 | 7,00/8,00 | BRG | | NBR |
| 9755 | 18,00 | 31,70 | 6,30 | BAG | | NBR |
| TCS0264 | 18,00 | 32,00 | 7,00 | BRG | | NBR |
| TCS0265 | 18,00 | 32,00 | 7,00 | BRGF | | FPM |
| TCS0686 | 18,00 | 32,00 | 8,00 | BRG | | NBR |
| AG7157 | 18,00 | 32,30 | 6,80 | GAE | | NBR |
| AG7521 | 18,00 | 33,50 | 14,50 | AGGQ1 | | NBR |
| TCS0685 | 18,00 | 34,00 | 8,00 | BAG | | NBR |
| TCS0266 | 18,00 | 35,00 | 7,00 | BRG | | NBR |
| TCS0267 | 18,00 | 35,00 | 8,00 | BRG | | NBR |
| TCS0268 | 18,00 | 40,00 | 8,00 | BRGF | | FPM |
| 9358 | 18,70 | 35,00 | 7,00/7,50 | BRG | | NBR |
| TCS0823 | 18,70 | 35,00 | 7,00/7,80 | BRG | | NBR |
| TCS0019 | 18,75 | 37,50 | 5,50/8,50 | BRG | | NBR |
| TCS0269 | 18,90 | 30,00 | 5,00 | BRG | | NBR |
| 5325 | 19,00 | 26,00 | 5,50 | AGFU | | NBR |
| AG7204 | 19,00 | 27,00 | 4,50 | GA | | NBR |
| 9829 | 19,00 | 28,80 | 5,00/6,00 | BRG | | NBR |
| TCS0016 | 19,00 | 29,00 | 7,00 | BRG | | NBR |
| 9805 | 19,00 | 29,80 | 5,00/6,00 | BRG | | NBR |
| 9861 | 19,00 | 30,00 | 5,00 | BRG | | NBR |
| TCS0270 | 19,00 | 30,00 | 6,00 | BRG | | NBR |
| 9952 | 19,00 | 30,00 | 7,00 | BR | | NBR |
| TCS0824 | 19,00 | 30,00 | 5,00/5,70 | BRG | | NBR |
| 9180 | 19,00 | 31,70 | 6,30 | GA | | NBR |
| 1474 | 19,00 | 31,75 | 11,00 | BAG | | NBR |
| TCS0678 | 19,00 | 32,00 | 5,00 | BRG | | NBR |
| 9237 | 19,00 | 32,00 | 7,00 | BRGF | | FPM |
| TCS0271 | 19,00 | 32,00 | 8,00 | BRG | | NBR |
| 9403 | 19,00 | 32,00 | 6,00/7,00 | BRG | | NBR |
| TCS0671 | 19,00 | 32,00 | 6,00/8,70 | BRGG | | NBR |
| 9394 | 19,00 | 32,00 | 7,00/7,50 | BRG | | NBR |
| 5917 | 19,00 | 34,60 | 6,40 | AGJF | | NBR |
| 9196 | 19,00 | 34,90 | 2,60/3,20 | AGGW | | NBR |
| 9563 | 19,00 | 34,90 | 4,00/6,00 | AGGV | | NBR |
| 1501 | 19,00 | 35,00 | 7,00 | BAG | | NBR |
| TCS0273 | 19,00 | 35,00 | 7,00 | BRGF | | FPM |
| TCS0274 | 19,00 | 36,00 | 7,00 | BRG | | NBR |
| TCS0830 | 19,00 | 37,00 | 6,50/8,00 | BRGG | | NBR |
| TCS0275 | 19,00 | 38,00 | 7,00 | BRG | | NBR |
| TCS0015 | 19,00 | 38,00 | 7,00/7,70 | BRG | | NBR |
| TCS0276 | 19,00 | 40,00 | 8,00 | BRGF | | FPM |
| TCS0277 | 19,00 | 47,00 | 7,00 | BRG | | NBR |
| TCS0278 | 19,05 | 25,40 | 3,18 | GA | | NBR |
| TCS0279 | 19,05 | 25,40 | 6,35 | BAF | | FPM |
| 6110 | 19,05 | 33,30 | 7,20 | BRAG | | NBR |
| TCS0280 | 19,05 | 33,35 | 7,95 | BAG | | NBR |
| TCS0719 | 19,05 | 33,35 | 7,95/8,99 | BAG | | NBR |
| 9419 | 19,05 | 34,60 | 4,40/5,90 | BRG | | NBR |
| TCS0826 | 19,05 | 34,60 | 6,30/7,30 | BRG | | NBR |
| TCS0281 | 19,05 | 38,10 | 7,95 | BRG | | NBR |
| TCS0282 | 19,80 | 30,00 | 6,00 | BRGF | | FPM |
| TCS0687 | 20,00 | 26,00 | 3,00 | GR | | NBR |

| Código | Dimensões | | | Modelo | Mercado | Material |
|---------|-----------|---------|-----------|--------|---------|-----------|
| | Eixo | Externo | Altura | | | |
| TCS0284 | 20,00 | 30,00 | 6,00 | BRG | | NBR |
| TCS0285 | 20,00 | 30,00 | 7,00 | BRG | | NBR |
| TCS0286 | 20,00 | 30,00 | 7,00 | BRGF | | FPM |
| 6055 | 20,00 | 30,00 | 8,00 | BROF | | FPM |
| TCS0287 | 20,00 | 30,00 | 8,00 | BRG | | NBR |
| 9397 | 20,00 | 30,00 | 5,00/6,00 | BRG | | NBR |
| TCS0697 | 20,00 | 31,00 | 7,00 | BRAG | | NBR |
| TCS0881 | 20,00 | 31,00 | 7,30 | BRAGS | | MVQ |
| TCS0288 | 20,00 | 32,00 | 5,00 | BRG | | NBR |
| TCS0833 | 20,00 | 32,00 | 5,50 | BRG | | NBR |
| AG7042 | 20,00 | 32,00 | 6,00 | BR | | HNBR |
| 5738 | 20,00 | 32,00 | 6,50 | BRG | | NBR |
| TCS0291 | 20,00 | 32,00 | 8,00 | BRGF | | FPM |
| 5916 | 20,00 | 35,00 | 2,80 | AGJE | | NBR |
| TCS0293 | 20,00 | 35,00 | 5,00 | BRG | | NBR |
| 9127 | 20,00 | 35,00 | 5,20 | AGGX | | NBR |
| 9201 | 20,00 | 35,50 | 6,00 | BRG | | NBR |
| 9147 | 20,00 | 36,00 | 6,50 | BA | | NBR |
| TCS0295 | 20,00 | 36,00 | 7,00 | BRGP | | ACM |
| TCS0296 | 20,00 | 36,00 | 7,00 | BRG | | NBR |
| TCS0754 | 20,00 | 36,00 | 7,00 | BRG | | NBR |
| 5742 | 20,00 | 36,00 | 6,30/6,70 | BRG | | NBR |
| TCS0297 | 20,00 | 38,00 | 5,00 | BRG | | NBR |
| TCS0043 | 20,00 | 38,00 | 7,00 | BRG | | NBR |
| TCS0777 | 20,00 | 39,67 | 6,50 | BRG | | NBR |
| 6067 | 20,00 | 40,00 | 8,00 | BROF | | FPM |
| TCS0298 | 20,00 | 40,00 | 8,00 | BRG | | NBR |
| TCS0299 | 20,00 | 40,00 | 10,00 | BRG | | NBR |
| TCS0022 | 20,00 | 41,30 | 6,50/9,00 | BRG | | NBR |
| 6079 | 20,00 | 42,00 | 7,00 | BRG | | NBR |
| 9115 | 20,00 | 42,50 | 7,00/8,00 | BRG | | NBR |
| 9122 | 20,00 | 44,50 | 3,50 | AGFF | | NBR |
| TCS0300 | 20,00 | 47,00 | 7,00 | BRG | | NBR |
| TCS0301 | 20,00 | 47,00 | 7,00 | BRG | | NBR |
| TCS0302 | 20,00 | 47,00 | 8,00 | BRG | | NBR |
| AG7566 | 20,00 | 47,00 | 15,00 | GRG | | NBR |
| TCS0303 | 20,00 | 52,00 | 8,00 | BRG | | NBR |
| AG7563 | 20,60 | 31,75 | 5,00 | GA | | NBR |
| TCS0773 | 20,60 | 41,00 | 6,30 | BR | | NBR |
| 9362 | 20,60 | 41,30 | 6,30 | BR | | NBR |
| 3152 | 20,70 | 30,25 | 3,20 | AGGX | | NBR |
| 9173 | 21,00 | 31,00 | 6,20 | BR | | NBR |
| 5653 | 21,00 | 33,00 | 8,00 | BRGF | | FPM |
| TCS0304 | 21,00 | 35,00 | 7,00 | BRGF | | FPM |
| 9366 | 21,00 | 35,50 | 6,00/7,00 | BRG | | NBR |
| 6873 | 21,00 | 38,00 | 20,70 | AGJP | | NBR |
| TCS0305 | 21,50 | 35,00 | 8,00 | BRG | | NBR |
| TCS0307 | 22,00 | 29,00 | 4,00 | GR | | NBR |
| 9168 | 22,00 | 30,00 | 5,00 | AGFY | | NBR |
| 9354 | 22,00 | 31,00 | 6,50 | BR | | NBR |
| 9232 | 22,00 | 31,50 | 4,80 | AGNB | | NBR/NYLON |
| TCS0308 | 22,00 | 32,00 | 7,00 | BA | | NBR |
| 9222 | 22,00 | 32,00 | 4,00/6,00 | AGNG | | NBR/NYLON |
| TCS0309 | 22,00 | 34,00 | 7,00 | BRG | | NBR |

| Código | Dimensões | | Altura | Modelo | Mercado | Material |
|---------|-----------|-------------|------------|--------|---------|-------------|
| | Eixo | Externo | | | | |
| 9775 | 22,00 | 34,50 | 7,00/12,00 | AGNH | | NBR |
| 1503 | 22,00 | 35,00 | 7,00 | BAG | | NBR |
| 5036 | 22,00 | 35,00 | 8,00 | AGFA | | NBR |
| TCS0855 | 22,00 | 35,00 | 8,50 | AGNA | | NBR/NYLON |
| 9206 | 22,00 | 35,30 | 10,00 | AGNA | | NBR/NYLON |
| 9776 | 22,00 | 35,50 | 7,70 | AGNA | | NBR / NYLON |
| AG7510 | 22,00 | 36,00 | 14,50 | AGJJF | | FPM |
| TCS0745 | 22,00 | 38,20 | 8,00 | AGNA | | NBR/NYLON |
| TCS0312 | 22,00 | 40,00 | 6,00 | BRG | | NBR |
| TCS0314 | 22,00 | 42,00 | 5,00 | BR | | NBR |
| TCS0315 | 22,00 | 42,00 | 5,00 | GR | | NBR |
| TCS0316 | 22,00 | 42,00 | 7,00 | BRG | | NBR |
| TCS0319 | 22,00 | 47,00 | 8,00 | BRG | | NBR |
| AG7572 | 22,00 | 36,00/48,00 | 14,50 | AGJJF | | FPM |
| 9278 | 22,20 | 31,80 | 4,80 | GAE | | NBR |
| TCS0836 | 22,20 | 32,00 | 7,00 | BRG | | NBR |
| 5599 | 22,20 | 34,92 | 6,30 | BAG | | NBR |
| 5877 | 22,20 | 34,92 | 8,00 | GA | | PU |
| 1498 | 22,20 | 35,00 | 9,50 | BRGF | | FPM |
| 1521 | 22,20 | 35,00 | 9,50 | BRG | | NBR |
| 9356 | 22,20 | 39,50 | 10,00 | AGNC | | NBR/NYLON |
| 9427 | 22,20 | 47,60 | 3,80 | AGGC | | NBR |
| 3123 | 22,20 | 50,80 | 12,70 | BRG | | NBR |
| TCS0020 | 22,22 | 31,75 | 6,00/7,50 | BRG | | NBR |
| TCS0785 | 22,30 | 32,20 | 5,00/5,70 | BRGE | | NBR |
| TCS0320 | 22,50 | 37,00 | 7,00 | BRGF | | FPM |
| 5928 | 23,00 | 29,80 | 4,00 | GR | | NBR |
| 9170 | 23,00 | 30,00 | 3,80/6,50 | AGFYF | | FPM |
| 5733 | 23,00 | 32,00 | 3,50/4,50 | AGJC | | NBR |
| TCS0321 | 23,00 | 34,00 | 6,00 | BRG | | NBR |
| TCS0005 | 23,00 | 34,00 | 6,30 | BR | | NBR |
| 9169 | 23,00 | 34,35 | 4,50/8,00 | AGNF | | NBR/NYLON |
| 9128 | 23,00 | 34,50 | 6,30 | AGNA | | NBR/NYLON |
| TCS0322 | 23,00 | 35,00 | 6,00 | BRG | | NBR |
| TCS0776 | 23,00 | 35,00 | 6,50 | BR | | NBR |
| TCS0708 | 23,00 | 38,00 | 7,00 | BR | | NBR |
| TCS0851 | 23,00 | 41,00 | 8,00 | AGNA | | NBR/NYLON |
| TCS0761 | 23,00 | 41,00 | 8,50 | BRH | | NBR/NYLON |
| TCS0017 | 23,00 | 43,00 | 8,50 | BAG | | NBR |
| TCS0828 | 23,00 | 34,30/40,20 | 3,20/7,50 | AGNF | | NBR/NYLON |
| TCS0323 | 23,42 | 29,77 | 4,78 | BR | | NBR |
| TCS0758 | 23,50 | 32,50 | 5,30/6,00 | BRGE | | NBR |
| 1153 | 24,00 | 32,00 | 5,00/6,00 | AGGD | | NBR |
| 5927 | 24,00 | 33,00 | 7,00 | BR | | NBR |
| 9405 | 24,00 | 33,00 | 5,00/6,00 | BRG | | NBR |
| TCS0324 | 24,00 | 35,00 | 7,00 | BRG | | NBR |
| 9806 | 24,00 | 35,00 | 8,50 | AGNA | | NBR/NYLON |
| TCS0859 | 24,00 | 35,00 | 8,50 | AGNA | | NBR/NYLON |
| 6498 | 24,00 | 36,00 | 7,00 | AGNA | | NBR/NYLON |
| 6296 | 24,00 | 36,00 | 17,70 | AGND | | NBR/NYLON |
| 9445 | 24,00 | 36,50 | 7,50 | AGNA | | NBR/NYLON |
| TCS0750 | 24,00 | 36,50 | 7,50 | AGNA | | NBR/NYLON |
| TCS0701 | 24,00 | 36,50 | 12,00 | AGNT | | NBR/NYLON |
| TCS0768 | 24,00 | 37,00 | 8,00 | AGNA | | NBR/NYLON |

| Código | Dimensões | | | Modelo | Mercado | Material |
|---------|-----------|-------------|-------------|--------|---------|-------------|
| | Eixo | Externo | Altura | | | |
| 9410 | 24,00 | 37,00 | 8,50 | AGNA | | NBR/NYLON |
| AG7006 | 24,00 | 38,00 | 6,30 | BAG | | NBR |
| TCS0008 | 24,00 | 38,20 | 8,50 | AGNA | | NBR/NYLON |
| 9165 | 24,00 | 39,00 | 8,50 | AGNA | | NBR/NYLON |
| TCS0667 | 24,00 | 39,00 | 8,50/16,50 | AGNAE | | NBR/NYLON |
| TCS0325 | 24,00 | 40,00 | 7,00 | BRG | | NBR |
| TCS0852 | 24,00 | 40,00 | 7,00 | AGNA | | NBR/NYLON |
| TCS0326 | 24,00 | 40,00 | 8,00 | BRGF | | FPM |
| TCS0668 | 24,00 | 40,00 | 8,00 | AGNA | | NBR/NYLON |
| TCS0025 | 24,00 | 41,00 | 8,50 | AGNA | | NBR/NYLON |
| TCS0009 | 24,00 | 42,00 | 8,00 | AGNA | | NBR/NYLON |
| TCS0853 | 24,00 | 42,00 | 8,00 | AGNA | | NBR/NYLON |
| TCS0700 | 24,00 | 42,50 | 13,00/14,00 | AGNU | | NBR/NYLON |
| TCS0688 | 24,00 | 43,00 | 8,50 | BAG | | NBR |
| TCS0835 | 24,00 | 36,00/37,00 | 8,50/17,50 | AGND | | NBR |
| TCS0328 | 24,61 | 38,07 | 7,95 | B | | NBR |
| 3279 | 25,00 | 31,00 | 7,00 | GR | | NBR |
| AG7687 | 25,00 | 32,00 | 4,00 | GRS | | MVQ |
| AG7502 | 25,00 | 32,00 | 5,00 | GA | | NBR |
| 9382 | 25,00 | 32,00 | 7,00 | GR | | NBR |
| 9953 | 25,00 | 33,00 | 6,00 | BR | | NBR |
| 9361 | 25,00 | 34,00 | 5,00 | BR | | NBR |
| TCS0829 | 25,00 | 34,00 | 5,00 | BR | | NBR |
| 9114 | 25,00 | 34,00 | 7,00 | BR | | NBR |
| 6220 | 25,00 | 35,00 | 5,00 | BRF | | FPM |
| 6325 | 25,00 | 35,00 | 7,00 | BRF | | FPM/INOX |
| AG7043 | 25,00 | 35,00 | 7,00 | BR | | HNBR |
| TCS0757 | 25,00 | 35,00 | 7,00 | BR | | NBR |
| 9157 | 25,00 | 35,00 | 3,80/7,50 | AGFY | | NBR |
| 9437 | 25,00 | 35,00 | 4,00/6,70 | AGNG | | NBR/NYLON |
| TCS0313 | 25,00 | 35,00 | 6,00/6,50 | BRGF | | FPM |
| AG7467 | 25,00 | 35,00 | 7,00/10,00 | GAE | | PU |
| TCS0763 | 25,00 | 36,00 | 8,00 | AGNA | | NBR/NYLON |
| TCS0331 | 25,00 | 37,00 | 5,00 | BRG | | NBR |
| 4362 | 25,00 | 37,00 | 6,00 | GA | | PU |
| TCS0332 | 25,00 | 37,00 | 6,00 | BRG | | NBR |
| 9415 | 25,00 | 37,00 | 8,00 | AGNA | | NBR/NYLON |
| TCS0430 | 25,00 | 37,00 | 6,00/6,50 | BRGF | | FPM |
| 9380 | 25,00 | 37,50 | 6,30 | AGNA | | NBR/NYLON |
| 5915 | 25,00 | 37,70 | 4,30/7,50 | AGNF | | NBR / NYLON |
| TCS0334 | 25,00 | 38,00 | 5,00 | GR | | NBR |
| TCS0335 | 25,00 | 38,00 | 6,00 | BA | | NBR |
| TCS0336 | 25,00 | 38,00 | 6,00 | BAF | | FPM |
| 9936 | 25,00 | 38,00 | 7,00 | BRG | | NBR |
| TCS0337 | 25,00 | 38,00 | 7,00 | BRG | | NBR |
| TCS0338 | 25,00 | 38,00 | 7,00 | BRGF | | FPM |
| TCS0339 | 25,00 | 38,00 | 8,00 | BRG | | NBR |
| 9393 | 25,00 | 38,10 | 7,00/7,50 | BRG | | NBR |
| 9418 | 25,00 | 38,20 | 7,20 | AGNA | | NBR/NYLON |
| TCS0771 | 25,00 | 38,20 | 10,00 | AGNA | | NBR/NYLON |
| 6935 | 25,00 | 38,40 | 12,50 | AGNI | | NBR / NYLON |
| 9188 | 25,00 | 39,30 | 12,50 | AGNC | | NBR/NYLON |
| 9417 | 25,00 | 39,50 | 8,50 | AGNA | | NBR/NYLON |
| 9413 | 25,00 | 40,00 | 8,00 | AGNA | | NBR/NYLON |

| Código | Dimensões | | | Modelo | Mercado | Material |
|---------|-----------|-------------|------------|--------|---------|-------------|
| | Eixo | Externo | Altura | | | |
| TCS0007 | 25,00 | 41,00 | 7,50 | AGNA | | NBR/NYLON |
| TCS0343 | 25,00 | 42,00 | 7,00 | BRG | | NBR |
| TCS0869 | 25,00 | 42,00 | 8,50 | AGNA | | NBR/NYLON |
| 6934 | 25,00 | 42,50 | 10,00 | AGNC | | NBR / NYLON |
| TCS0344 | 25,00 | 43,00 | 6,00 | BA | | NBR |
| TCS0345 | 25,00 | 43,00 | 6,00 | BR | | NBR |
| TCS0346 | 25,00 | 43,00 | 8,00 | BAG | | NBR |
| TCS0669 | 25,00 | 43,00 | 9,00 | AGNA | | NBR/NYLON |
| TCS0347 | 25,00 | 45,00 | 7,00 | BRG | | NBR |
| TCS0348 | 25,00 | 45,00 | 11,00 | BRG | | NBR |
| TCS0349 | 25,00 | 47,00 | 5,00 | BRGF | | FPM |
| 3900 | 25,00 | 47,00 | 7,00 | BR | | NBR |
| TCS0350 | 25,00 | 47,00 | 7,00 | BRGF | | FPM |
| TCS0352 | 25,00 | 47,00 | 8,00 | BRG | | NBR |
| TCS0353 | 25,00 | 50,00 | 10,00 | BRGF | | FPM |
| TCS0355 | 25,00 | 62,00 | 7,00 | BRF | | FPM |
| TCS0356 | 25,00 | 62,00 | 7,00 | BRG | | NBR |
| TCS0357 | 25,00 | 62,00 | 10,00 | BRG | | NBR |
| AG7567 | 25,00 | 62,00 | 18,00 | GRG | | NBR |
| 9430 | 25,00 | 33,00/37,50 | 8,50 | AGNE | | NBR/NYLON |
| 9428 | 25,00 | 33,00/37,50 | 10,30 | AGNE | | NBR/NYLON |
| 9429 | 25,00 | 35,00/40,00 | 9,50 | AGNE | | NBR/NYLON |
| 5170 | 25,40 | 31,70 | 3,50 | GA | | NBR |
| 5894 | 25,40 | 34,20 | 4,50 | AGFX | | NBR |
| 9950 | 25,40 | 36,50 | 8,60 | BR | | NBR |
| TCS0358 | 25,40 | 38,10 | 6,35 | BA | | NBR |
| 9266 | 25,40 | 38,10 | 7,90 | BAG | | NBR |
| 5939 | 25,40 | 38,10 | 8,00 | GA | | PU |
| TCS0359 | 25,40 | 38,10 | 9,53 | BRG | | NBR |
| 3351 | 25,40 | 39,70 | 6,50 | BAG | | NBR |
| AG7287 | 25,40 | 42,80 | 7,90 | BAG | | NBR |
| 3698 | 25,40 | 42,86 | 9,50 | AGGK | | PTFE |
| AG7199 | 25,40 | 47,60 | 6,35 | BA | | NBR |
| TCS0765 | 25,50 | 42,50 | 8,00 | AGNA | | NBR/NYLON |
| TCS0834 | 26,00 | 34,00 | 4,50/7,00 | BRG | | NBR |
| 9810 | 26,00 | 35,00 | 5,00 | BR | | NBR |
| TCS0767 | 26,00 | 35,00 | 6,00 | BRG | | NBR |
| TCS0769 | 26,00 | 35,00 | 7,00 | BR | | NBR |
| TCS0682 | 26,00 | 35,50 | 6,50/8,00 | BRG | | NBR |
| 9186 | 26,00 | 36,80 | 3,50/6,90 | AGFY | | NBR |
| TCS0683 | 26,00 | 37,00 | 7,00 | BR | | NBR |
| TCS0786 | 26,00 | 37,00 | 7,00/8,00 | BRG | | NBR |
| TCS0006 | 26,00 | 38,00 | 6,50 | BR | | NBR |
| TCS0715 | 26,00 | 38,00 | 8,50 | AGNA | | NBR/NYLON |
| TCS0782 | 26,00 | 38,00 | 8,50 | AGNA | | NBR/NYLON |
| TCS0746 | 26,00 | 38,00 | 12,00 | AGNAE | | NBR/NYLON |
| TCS0856 | 26,00 | 38,00 | 9,50/10,50 | AGNK | | NBR/NYLON |
| 9208 | 26,00 | 38,10 | 5,70 | BRG | | NBR |
| 5670 | 26,00 | 39,00 | 5,30 | BR | | NBR |
| TCS0783 | 26,00 | 41,00 | 8,50 | AGNA | | NBR/NYLON |
| TCS0784 | 26,00 | 41,00 | 12,50 | AGNA | | NBR/NYLON |
| TCS0360 | 26,00 | 42,00 | 7,00 | BRGF | | FPM |
| TCS0699 | 26,00 | 43,00 | 12,50 | AGNT | | NBR/NYLON |
| TCS0747 | 26,00 | 44,00 | 8,00 | AGNA | | NBR/NYLON |

| Código | Dimensões | | | Modelo | Mercado | Material |
|---------|-----------|-------------|-------------|--------|---------|-----------|
| | Eixo | Externo | Altura | | | |
| TCS0363 | 26,00 | 48,00 | 8,00 | BRG | | NBR |
| TCS0703 | 26,00 | 38,00/40,00 | 8,50/17,70 | AGND | | NBR/NYLON |
| TCS0518 | 26,59 | 39,70 | 7,95 | AGFA | | NBR |
| 5929 | 26,96 | 38,50/44,50 | 3,76/6,50 | AGGD | | NBR |
| 6234 | 27,00 | 33,30 | 3,20 | GR | | NBR |
| 6414 | 27,00 | 37,00 | 7,00 | BRAGF | | FPM |
| 6235 | 27,00 | 37,30 | 3,20 | GR | | NBR |
| TCS0024 | 27,00 | 38,00 | 5,50 | BR | | NBR |
| AG7200 | 27,00 | 39,70 | 6,35 | BR | | NBR |
| TCS0762 | 27,00 | 40,00 | 8,50 | BRH | | NBRNYLON |
| TCS0710 | 27,00 | 41,00 | 8,50 | BRH | | NBR/NYLON |
| TCS0365 | 27,00 | 42,00 | 7,00 | BRG | | NBR |
| 5477 | 27,00 | 42,90 | 7,90 | BAGF | | FPM |
| 5755 | 27,00 | 42,90 | 7,90 | BAG | | NBR |
| TCS0711 | 27,00 | 43,00 | 8,50 | BRH | | NBR/NYLON |
| TCS0712 | 27,00 | 44,00 | 8,50 | BRH | | NBR/NYLON |
| TCS0705 | 27,00 | 46,00 | 13,00/14,00 | AGNU | | NBR/NYLON |
| 4286 | 27,00 | 76,10 | 16,00 | AGJO | | NBR |
| 1489 | 27,50 | 37,70 | 7,50 | AGFZ | | NBR |
| TCS0694 | 27,70 | 41,00 | 8,50 | AGNA | | NBR/NYLON |
| TCS0675 | 27,70 | 42,00 | 8,50 | AGNA | | NBR/NYLON |
| TCS0748 | 27,70 | 44,00 | 9,00 | BRGH | | NBR/NYLON |
| TCS0673 | 27,70 | 45,00 | 8,50 | AGNA | | NBR/NYLON |
| TCS0674 | 27,70 | 46,00 | 8,50 | AGNA | | NBR/NYLON |
| TCS0760 | 27,70 | 46,00 | 9,00/10,00 | BRGH | | NBR/NYLON |
| TCS0857 | 27,70 | 48,00 | 9,00/10,00 | AGNAG | | NBR/NYLON |
| TCS0023 | 27,75 | 37,30 | 6,50 | BR | | NBR |
| 3484 | 28,00 | 35,00 | 4,80/7,50 | AGGA | | NBR |
| 9164 | 28,00 | 37,00 | 5,00 | BR | | NBR |
| 5668 | 28,00 | 37,00 | 7,00 | BRG | | NBR |
| TCS0772 | 28,00 | 37,60 | 6,00 | BR | | NBR |
| 1464 | 28,00 | 38,00 | 5,50 | BR | | NBR |
| 9400 | 28,00 | 38,00 | 7,00 | BR | | NBR |
| 9414 | 28,00 | 38,00 | 7,00 | AGNC | | NBR/NYLON |
| TCS0366 | 28,00 | 38,00 | 7,00 | BRG | | NBR |
| TCS0756 | 28,00 | 38,00 | 7,00 | BR | | NBR |
| TCS0680 | 28,00 | 38,00 | 8,50 | AGNA | | NBR/NYLON |
| TCS0755 | 28,00 | 38,00 | 15,00 | AGNA | | NBR/NYLON |
| 9779 | 28,00 | 39,00 | 5,00 | AGNJ | | NBR/NYLON |
| TCS0681 | 28,00 | 39,00 | 8,50 | AGNA | | NBR/NYLON |
| 9129 | 28,00 | 39,50 | 6,40 | AGNA | | NBR/NYLON |
| TCS0367 | 28,00 | 40,00 | 5,00 | BRG | | NBR |
| 6044 | 28,00 | 40,00 | 6,00 | BRG | | NBR |
| TCS0368 | 28,00 | 40,00 | 6,00 | BRGF | | FPM |
| 9124 | 28,00 | 40,00 | 7,50 | BR | | NBR |
| TCS0012 | 28,00 | 40,00 | 8,00 | AGNA | | NBR/NYLON |
| TCS0753 | 28,00 | 40,00 | 8,00 | AGNA | | NBR/NYLON |
| AG7555 | 28,00 | 40,00 | 8,30 | GAGE | | NBR |
| TCS0591 | 28,00 | 40,00 | 6,00/6,50 | BRGE | | NBR |
| TCS0691 | 28,00 | 40,00 | 7,30/8,50 | BRGH | | NBR/NYLON |
| 5605 | 28,00 | 41,00 | 6,30 | BAG | | NBR |
| 6966 | 28,00 | 41,00 | 6,60 | BAGF | | FPM |
| 9421 | 28,00 | 41,00 | 8,50 | AGNA | | NBR/NYLON |
| TCS0706 | 28,00 | 41,00 | 12,50 | AGNT | | NBR/NYLON |

| Código | Dimensões | | | Modelo | Mercado | Material |
|---------|-----------|---------|-----------|--------|---------|-----------|
| | Eixo | Externo | Altura | | | |
| TCS0371 | 28,00 | 42,00 | 6,00 | BRG | | NBR |
| TCS0372 | 28,00 | 42,00 | 7,00 | BRF | | FPM |
| 6366 | 28,00 | 42,00 | 11,00 | AGFK | | NBR/PU |
| TCS0704 | 28,00 | 42,00 | 12,50 | AGNT | | NBR/NYLON |
| TCS0373 | 28,00 | 44,00 | 7,00 | BRG | | NBR |
| TCS0775 | 28,00 | 44,00 | 7,00 | AGNA | | NBR/NYLON |
| TCS0011 | 28,00 | 44,50 | 9,00 | AGNA | | NBR/NYLON |
| TCS0374 | 28,00 | 45,00 | 8,00 | BRG | | NBR |
| AG7564 | 28,00 | 47,00 | 10,00 | BAG | | NBR |
| 9446 | 28,00 | 47,00 | 4,20/5,00 | AGGE | | NBR |
| 3291 | 28,00 | 57,00 | 9,50 | BR | | NBR |
| 6295 | 28,20 | 38,10 | 6,00 | BR | | NBR |
| 9370 | 28,50 | 37,35 | 5,20 | BR | | NBR |
| 6517 | 28,50 | 38,10 | 10,00 | BRGG | | NBR |
| 6646 | 28,50 | 38,10 | 8,00/8,50 | BRAG | | NBR |
| 9504 | 28,50 | 43,00 | 6,50 | AGFB | | NBR |
| 5188 | 28,50 | 47,60 | 9,00 | BR | | NBR |
| TCS0377 | 28,58 | 39,70 | 7,14 | BR | | NBR |
| TCS0378 | 28,58 | 41,28 | 6,35 | BRG | | NBR |
| TCS0379 | 28,58 | 55,37 | 12,70 | BR | | NBR |
| 9778 | 28,60 | 35,00 | 2,50 | GA | | NBR |
| 6864 | 28,60 | 35,00 | 4,00 | GR | | NBR |
| 6904 | 28,60 | 35,00 | 4,00 | GA | | NBR |
| 5663 | 28,60 | 38,10 | 5,00 | GA | | NBR |
| 1518 | 28,60 | 41,20 | 10,00 | BRG | | NBR |
| 5231 | 28,60 | 41,30 | 9,00 | GA | | NBR |
| 6865 | 28,60 | 42,00 | 5,60 | BR | | NBR |
| 9444 | 28,60 | 43,00 | 7,00 | AGGB | | NBR |
| 6383 | 28,60 | 47,60 | 6,35 | BAF | | FPM |
| 3699 | 28,60 | 47,60 | 8,70 | AGGK | | PTFE |
| 1512 | 28,60 | 52,40 | 7,00 | BRG | | NBR |
| 9148 | 29,00 | 43,00 | 7,00 | AGFB | | NBR |
| 6470 | 30,00 | 37,00 | 4,00 | BR | | NBR |
| 6549 | 30,00 | 37,00 | 4,00 | BRG | | NBR |
| 6596 | 30,00 | 37,00 | 4,00 | BRGF | | FPM |
| 9589 | 30,00 | 37,00 | 4,00 | BAF | | FPM |
| 6581 | 30,00 | 40,00 | 5,00 | BRF | | FPM |
| TCS0380 | 30,00 | 40,00 | 5,00 | BRG | | NBR |
| 4152 | 30,00 | 40,00 | 6,00/7,00 | BRG | | NBR |
| TCS0381 | 30,00 | 42,00 | 5,00 | BRG | | NBR |
| TCS0382 | 30,00 | 42,00 | 6,00 | BAG | | NBR |
| TCS0383 | 30,00 | 42,00 | 7,00 | BR | | NBR |
| TCS0766 | 30,00 | 42,00 | 8,00 | AGNA | | NBR/NYLON |
| TCS0744 | 30,00 | 42,00 | 17,00 | AGNC | | NBR/NYLON |
| 6499 | 30,00 | 42,70 | 7,00 | AGNA | | NBR/NYLON |
| TCS0388 | 30,00 | 43,00 | 8,00 | BRG | | NBR |
| 9572 | 30,00 | 44,00 | 6,00 | BRG | | NBR |
| 3257 | 30,00 | 44,00 | 11,00 | AGFV | | NBR/PU |
| 3736 | 30,00 | 44,00 | 14,00 | AGFV | | NBR/PU |
| TCS0707 | 30,00 | 44,50 | 3,00/4,00 | AGGW | | NBR |
| TCS0289 | 30,00 | 45,00 | 7,00 | BRG | | NBR |
| TCS0389 | 30,00 | 45,00 | 8,00 | BRG | | NBR |
| TCS0390 | 30,00 | 45,00 | 8,00 | BRGF | | FPM |
| TCS0764 | 30,00 | 46,00 | 8,00 | AGNA | | NBR/NYLON |

| Código | Dimensões | | | Modelo | Mercado | Material |
|---------|-----------|-------------|------------|--------|---------|-----------|
| | Eixo | Externo | Altura | | | |
| 1975 | 30,00 | 46,00 | 20,00 | BRG | | NBR |
| 6597 | 30,00 | 47,00 | 6,00 | BRGF | | FPM/INOX |
| TCS0392 | 30,00 | 48,00 | 7,00 | BRG | | NBR |
| TCS0010 | 30,00 | 48,00 | 8,00 | AGNA | | NBR/NYLON |
| TCS0393 | 30,00 | 50,00 | 7,00 | BRGF | | FPM |
| TCS0394 | 30,00 | 50,00 | 8,00 | BR | | NBR |
| TCS0395 | 30,00 | 50,00 | 8,00 | BRG | | NBR |
| TCS0396 | 30,00 | 50,00 | 10,00 | BRGF | | FPM |
| TCS0672 | 30,00 | 50,00 | 9,00/10,00 | BRGH | | NBR/NYLON |
| TCS0238 | 30,00 | 52,00 | 6,00 | BRG | | MVQ/PTFE |
| TCS0400 | 30,00 | 55,00 | 7,00 | BAG | | NBR |
| TCS0401 | 30,00 | 60,00 | 10,00 | BRGF | | FPM |
| TCS0402 | 30,00 | 62,00 | 7,00 | BRF | | FPM |
| TCS0403 | 30,00 | 62,00 | 7,00 | BRG | | NBR |
| TCS0731 | 30,00 | 62,00 | 10,00 | BRG | | NBR |
| 4635 | 30,00 | 62,00 | 18,00 | GRG | | NBR |
| TCS0404 | 30,00 | 72,00 | 7,00 | BAG | | NBR |
| 4634 | 30,00 | 72,00 | 20,00 | GRG | | NBR |
| 6506 | 30,00 | 42,60/49,00 | 3,60/11,00 | AGNF | | NBR/NYLON |
| 9388 | 30,20 | 42,00 | 6,00 | GR | | NBR |
| TCS0825 | 30,20 | 42,00 | 6,00 | GA | | NBR |
| TCS0405 | 31,00 | 43,00 | 6,00 | BA | | NBR |
| TCS0406 | 31,00 | 43,00 | 6,00 | BAGF | | FPM |
| TCS0752 | 31,00 | 43,00 | 7,00 | AGNA | | NBR/NYLON |
| TCS0749 | 31,00 | 43,00 | 15,00 | AGNA | | NBR/NYLON |
| 9712 | 31,00 | 43,00 | 3,00/7,50 | AGJM | | NBR |
| 9385 | 31,00 | 43,50 | 6,30 | AGNA | | NBR/NYLON |
| 9387 | 31,00 | 43,70 | 4,00/8,50 | AGNF | | NBR/NYLON |
| AG7234 | 31,00 | 46,00 | 7,00 | BRGF | | FPM |
| TCS0709 | 31,00 | 47,50 | 7,50 | AGNA | | NBR/NYLON |
| TCS0407 | 31,50 | 41,00 | 4,00/4,50 | GR | | NBR |
| 5313 | 31,70 | 44,50 | 4,50/6,00 | AGJD | | NBR |
| 3700 | 31,70 | 50,80 | 9,50 | AGGK | | PTFE |
| 1462 | 31,70 | 50,80 | 12,70 | BRG | | NBR |
| TCS0408 | 31,75 | 43,00 | 6,00 | BA | | NBR |
| 9377 | 31,75 | 44,45 | 6,30 | AGNC | | NBR/NYLON |
| 1514 | 31,75 | 44,45 | 8,00 | GA | | NBR |
| 9184 | 31,75 | 44,45 | 10,00 | BRG | | NBR |
| 4647 | 31,75 | 50,80 | 8,70 | AGGK | | PTFE |
| TCS0409 | 31,75 | 50,80 | 12,27 | BAG | | NBR |
| 5940 | 31,75 | 52,40 | 9,50 | GA | | NBR |
| 9808 | 32,00 | 42,00 | 5,00 | GR | | NBR |
| AG7368 | 32,00 | 42,00 | 6,00 | BRGF | | FPM |
| TCS0410 | 32,00 | 42,00 | 6,00 | BAG | | NBR |
| TCS0822 | 32,00 | 42,00 | 6,00 | GA | | NBR |
| 6164 | 32,00 | 42,00 | 7,00 | GAE | | NBR |
| 6600 | 32,00 | 42,00 | 7,00 | BRG | | NBR |
| AG7428 | 32,00 | 42,00 | 7,00 | BRGF | | FPM |
| 6552 | 32,00 | 42,00 | 8,00 | BRGF | | FPM |
| TCS0411 | 32,00 | 44,00 | 7,00 | BRG | | NBR |
| 5643 | 32,00 | 44,00 | 8,00 | BRG | | NBR |
| TCS0854 | 32,00 | 44,50 | 7,00 | AGNC | | NBR/NYLON |
| 9177 | 32,00 | 44,50 | 7,50 | AGNA | | NBR/NYLON |
| 9998 | 32,00 | 45,00 | 5,50 | GA | | PU |

| Código | Dimensões | | Altura | Modelo | Mercado | Material |
|---------|-----------|---------|-----------|--------|---------|-----------|
| | Eixo | Externo | | | | |
| 5704 | 32,00 | 45,00 | 9,50 | BRG | | NBR |
| TCS0385 | 32,00 | 45,00 | 7,00/7,50 | BRGE | | NBR |
| 9406 | 32,00 | 46,00 | 6,00 | GR | | NBR |
| AG7232 | 32,00 | 46,00 | 6,00 | BRGF | | FPM |
| TCS0412 | 32,00 | 46,00 | 6,00 | BRG | | NBR |
| TCS0617 | 32,00 | 46,00 | 8,50 | AGNA | | NBR/NYLON |
| TCS0770 | 32,00 | 49,00 | 8,50 | AGNA | | NBR/NYLON |
| TCS0670 | 32,00 | 50,00 | 8,50 | AGNA | | NBR/NYLON |
| TCS0414 | 32,00 | 50,00 | 10,00 | BRGF | | FPM |
| TCS0239 | 32,00 | 52,00 | 6,00 | BRG | | PTFE |
| TCS0751 | 32,00 | 53,00 | 8,50 | AGNA | | NBR/NYLON |
| TCS0416 | 32,00 | 55,00 | 10,00 | BRGF | | FPM |
| TCS0417 | 32,00 | 58,00 | 10,00 | BRG | | NBR |
| TCS0418 | 32,00 | 62,00 | 8,00 | BRG | | NBR |
| 9391 | 32,50 | 44,85 | 3,70 | GR | | NBR |
| AG7007 | 32,50 | 50,80 | 8,00 | BAG | | NBR |
| 6482 | 32,76 | 50,80 | 7,90 | BA | | NBR |
| 5479 | 32,80 | 50,80 | 8,00 | BAG | | NBR |
| AG7318 | 32,80 | 50,80 | 8,00 | BAGF | | FPM |
| TCS0014 | 33,00 | 43,00 | 6,50 | BR | | NBR |
| TCS0827 | 33,00 | 46,00 | 7,00 | BR | | NBR |
| 1522 | 33,00 | 51,00 | 8,00 | BR | | NBR |
| AG7229 | 33,00 | 72,30 | 9,50 | BRG | | NBR |
| 9073 | 33,30 | 39,70 | 3,50 | GR | | NBR |
| 9072 | 33,30 | 46,00 | 5,00 | GRF | | FPM |
| TCS0718 | 33,30 | 46,43 | 3,75 | AGGC | | NBR |
| TCS0419 | 34,00 | 44,00 | 4,00 | BR | | NBR |
| TCS0420 | 34,00 | 44,00 | 7,00 | BR | | NBR |
| 9416 | 34,00 | 46,00 | 7,00 | BR | | NBR |
| 6173 | 34,00 | 47,00 | 7,00 | BRG | | NBR |
| TCS0421 | 34,00 | 48,00 | 8,00 | BRG | | NBR |
| TCS0422 | 34,00 | 55,00 | 10,00 | BRGF | | FPM |
| TCS0423 | 34,00 | 58,00 | 6,00 | BRG | | NBR |
| 6384 | 34,90 | 52,40 | 8,00 | BAF | | FPM |
| AG7060 | 34,90 | 54,00 | 7,90 | BAG | | NBR |
| AG7307 | 34,90 | 57,15 | 8,00 | BRGF | | FPM |
| 6154 | 34,90 | 57,40 | 6,50 | BAG | | NBR |
| 6209 | 34,92 | 47,62 | 8,00 | GA | | NBR |
| 6258 | 34,92 | 50,80 | 12,00 | AGGG | | MVQ/FPM |
| 3701 | 34,92 | 53,97 | 9,00 | AGGK | | PTFE |
| TCS0424 | 34,93 | 47,63 | 6,35 | BR | | NBR |
| 4440 | 34,93 | 53,97 | 7,94 | BA | | NBR |
| 5845 | 35,00 | 42,00 | 3,50 | GA | | NBR |
| 9999 | 35,00 | 42,00 | 4,00 | BR | | NBR |
| AG7565 | 35,00 | 44,50 | 7,00 | BAG | | NBR |
| 5011 | 35,00 | 45,00 | 4,00 | GR | | NBR |
| 6194 | 35,00 | 45,00 | 6,50 | GAG | | NBR |
| 9826 | 35,00 | 45,00 | 7,00 | GAE | | NBR |
| TCS0425 | 35,00 | 45,00 | 8,00 | BRG | | NBR |
| TCS0426 | 35,00 | 45,00 | 8,00 | BRGF | | FPM |
| TCS0427 | 35,00 | 46,00 | 7,00 | BRG | | NBR |
| TCS0677 | 35,00 | 46,00 | 7,00 | BR | | NBR |
| 6195 | 35,00 | 47,00 | 6,50 | GAG | | NBR |
| 5705 | 35,00 | 47,00 | 7,00 | BRF | | FPM |

| Código | Dimensões | | | Modelo | Mercado | Material |
|---------|-----------|-------------|-------------|-----------|---------|-----------|
| | Eixo | Externo | Altura | | | |
| 9751 | 35,00 | 47,00 | 8,00 | BRAGG | | NBR |
| AG7295 | 35,00 | 48,00 | 8,00 | BRG | | NBR |
| TCS0431 | 35,00 | 49,00 | 7,00 | BRG | | NBR |
| 9396 | 35,00 | 50,00 | 8,00 | AGNA | | NBR/NYLON |
| 3393 | 35,00 | 50,00 | 11,00 | AGFV | | NBR/PU |
| TCS0397 | 35,00 | 50,00 | 11,00 | BRG | | NBR |
| TCS0432 | 35,00 | 50,00 | 11,00 | BRGF | | FPM |
| 1927 | 35,00 | 50,00 | 12,00 | BAG | | NBR |
| 3391 | 35,00 | 50,80 | 7,00 | BAG | | NBR |
| 5846 | 35,00 | 52,00 | 5,00 | BR | | NBR |
| 5130 | 35,00 | 52,00 | 7,00 | BRF | | FPM |
| TCS0433 | 35,00 | 52,00 | 7,00 | BRG | | NBR |
| 4649 | 35,00 | 52,00 | 8,30 | GAGE | | NBR |
| 1600 | 35,00 | 52,00 | 14,50 | AGFV | | NBR/PU |
| TCS0434 | 35,00 | 54,00 | 8,00 | BRG | | NBR |
| 3276 | 35,00 | 55,00 | 11,00 | BRG | | NBR |
| 6120 | 35,00 | 55,00 | 11,00 | BRGF | | FPM |
| AG7316 | 35,00 | 62,00 | 7,00 | BRG | | NBR |
| 4701 | 35,00 | 65,00 | 12,00 | BRG | | NBR |
| 3239 | 35,00 | 65,00 | 14,50 | AGBC / K7 | | NBR |
| TCS0437 | 35,00 | 70,00 | 8,00 | BRG | | NBR |
| 3269 | 35,00 | 92,00/98,00 | 17,00/27,00 | AGBH / K7 | | NBR |
| 9404 | 36,00 | 44,10 | 5,00 | BRG | | NBR |
| TCS0438 | 36,00 | 50,00 | 7,00 | BRF | | FPM |
| 4549 | 36,00 | 52,00 | 11,00 | BRG | | NBR |
| TCS0721 | 36,00 | 63,50 | 8,00 | BRG | | NBR |
| 9916 | 36,50 | 47,60 | 6,35 | BRF | | FPM |
| TCS0439 | 36,50 | 62,00 | 7,00 | BRG | | NBR |
| TCS0440 | 36,50 | 62,00 | 7,00 | BRG | | NBR |
| 6493 | 36,60 | 50,80 | 8,00 | BRG | | NBR |
| 1471 | 37,00 | 50,00 | 12,00 | BR | | NBR |
| TCS0442 | 38,00 | 50,00 | 8,00 | BR | | NBR |
| TCS0443 | 38,00 | 52,00 | 7,00 | BAG | | NBR |
| 4651 | 38,00 | 53,00 | 8,00 | GAGE | | NBR |
| 4493 | 38,00 | 53,00 | 5,00/8,00 | GAE | | NBR |
| 5941 | 38,00 | 54,00 | 8,00 | GA | | NBR |
| TCS0444 | 38,00 | 58,00 | 7,00 | BRG | | NBR |
| TCS0741 | 38,00 | 63,70 | 8,00 | BRG | | NBR |
| TCS0445 | 38,00 | 68,00 | 8,00 | BRG | | NBR |
| 1384 | 38,10 | 50,80 | 6,40 | GA | | NBR |
| 1455 | 38,10 | 50,80 | 8,00 | GA | | PU |
| AG7654 | 38,10 | 50,80 | 8,00 | BAG | | NBR |
| 6944 | 38,10 | 54,00 | 12,00 | B | | NBR |
| 3392 | 38,10 | 55,55 | 9,00 | BA | | NBR |
| 1340 | 38,10 | 57,15 | 9,50 | GA | | PU |
| AG7306 | 38,10 | 57,15 | 9,50 | BRGF | | FPM |
| 1931 | 38,10 | 63,50 | 8,00 | BA | | NBR |
| TCS0446 | 38,89 | 53,19 | 8,00 | BRG | | NBR |
| 4689 | 39,20 | 66,65 | 7,90 | BAG | | NBR |
| 4698 | 39,70 | 54,00 | 12,70 | AGFVF | | FPM/PU |
| 4690 | 39,70 | 60,30 | 7,90 | BAG | | NBR |
| 6639 | 39,95 | 62,00 | 7,50 | AGGI | | NBR/PTFE |
| TCS0447 | 40,00 | 50,00 | 5,00 | BRGF | | FPM |
| 6781 | 40,00 | 50,00 | 6,00 | BRF | | FPM |

| Código | Dimensões | | | Modelo | Mercado | Material |
|---------|-----------|---------|-------------|---------|---------|-----------|
| | Eixo | Externo | Altura | | | |
| TCS0448 | 40,00 | 50,00 | 7,00 | BRG | | NBR |
| TCS0449 | 40,00 | 50,00 | 8,00 | BRG | | NBR |
| 1523 | 40,00 | 50,00 | 6,50/10,00 | GAE | | NBR |
| TCS0450 | 40,00 | 52,00 | 6,00 | GA | | NBR |
| TCS0451 | 40,00 | 52,00 | 7,00 | BRF | | FPM |
| TCS0452 | 40,00 | 52,00 | 7,00 | BRG | | NBR |
| 3395 | 40,00 | 52,00 | 7,00/10,00 | GAE | | PU |
| 4648 | 40,00 | 53,00 | 8,00 | GAGE | | NBR |
| TCS0453 | 40,00 | 54,00 | 7,00 | BRG | | NBR |
| 5657 | 40,00 | 55,00 | 6,00 | BRGF | | FPM |
| TCS0454 | 40,00 | 55,00 | 6,50 | BAG | | NBR |
| 1516 | 40,00 | 55,00 | 9,00 | BRGH | | NBR/NYLON |
| 5470 | 40,00 | 55,00 | 9,00 | GA | | NBR |
| 3243 | 40,00 | 55,00 | 10,00 | AGFV | | NBR/PU |
| 9167 | 40,00 | 55,00 | 1,80/3,00 | AGGU | | NBR |
| AG7682 | 40,00 | 56,00 | 8,00 | BRS | | MVQ |
| TCS0435 | 40,00 | 56,00 | 10,00/10,50 | BRG | | NBR |
| TCS0457 | 40,00 | 58,00 | 7,00 | BRG | | NBR |
| 3244 | 40,00 | 60,00 | 6,00 | BRG | | NBR |
| 1524 | 40,00 | 60,00 | 10,00 | B | | NBR |
| 1896 | 40,00 | 60,00 | 18,00 | AGFV | | MVQ/PU |
| 3228 | 40,00 | 60,00 | 18,00 | AGFV | | NBR/PU |
| 3266 | 40,00 | 60,00 | 25,00 | AGGP | | NBR/PU |
| 3951 | 40,00 | 62,00 | 7,00 | BR | | NBR |
| TCS0460 | 40,00 | 62,00 | 7,00 | BRGF | | FPM |
| 3316 | 40,00 | 62,00 | 8,00 | BRG | | NBR |
| 3507 | 40,00 | 62,00 | 10,00 | B | | NBR |
| AG7649 | 40,00 | 62,00 | 10,00 | BR | | NBR |
| 4554 | 40,00 | 62,00 | 12,00 | GB/AGJU | | NBR |
| TCS0726 | 40,00 | 62,00 | 12,00 | GB | | NBR |
| 5671 | 40,00 | 65,00 | 10,00 | BR | | NBR |
| AG7228 | 40,00 | 67,00 | 7,00 | BRGF | | FPM |
| TCS0462 | 40,00 | 68,00 | 8,00 | BRG | | NBR |
| 3356 | 40,00 | 72,00 | 7,00 | BR | | NBR |
| TCS0464 | 40,00 | 90,00 | 8,00 | BRG | | NBR |
| TCS0465 | 40,00 | 90,00 | 10,00 | BRGF | | FPM |
| TCS0811 | 40,00 | 90,00 | 10,00 | BRG | | NBR |
| TCS0466 | 41,28 | 61,90 | 12,70 | BR | | NBR |
| 1537 | 41,30 | 50,80 | 5,00 | GA | | NBR |
| 9179 | 41,30 | 54,00 | 8,00 | AGNA | | NBR/NYLON |
| AG7656 | 41,30 | 60,30 | 9,50 | BAG | | NBR |
| 1528 | 41,30 | 61,90 | 13,50 | AGFJ | | NBR/PU |
| 9181 | 42,00 | 54,00 | 1,50/3,50 | AGFI | | NBR |
| TCS0467 | 42,00 | 55,00 | 7,00 | BA | | NBR |
| TCS0463 | 42,00 | 56,00 | 5,50 | AGNA | | NBR/NYLON |
| 1243 | 42,00 | 58,80 | 12,70 | AGFJ | | NBR |
| TCS0468 | 42,00 | 60,00 | 7,00 | BRG | | NBR |
| TCS0469 | 42,00 | 62,00 | 7,00 | BRG | | NBR |
| 1554 | 42,00 | 62,00 | 7,50 | BRG | | NBR |
| TCS0470 | 42,00 | 62,00 | 8,00 | BRGF | | FPM |
| 3028 | 42,00 | 62,00 | 14,50 | AGFV | | NBR/PU |
| 3521 | 42,00 | 62,00 | 21,50 | AGGJ | | NBR/PU |
| TCS0471 | 42,00 | 65,00 | 7,00 | BRG | | NBR |
| 3278 | 42,00 | 65,00 | 10,00 | BRAGF | | FPM |

| Código | Dimensões | | | Modelo | Mercado | Material |
|---------|-----------|---------|------------|-----------|---------|----------|
| | Eixo | Externo | Altura | | | |
| TCS0472 | 42,00 | 68,00 | 8,00 | BRG | | NBR |
| 3952 | 42,00 | 68,00 | 10,00 | BR | | NBR |
| TCS0473 | 42,00 | 72,00 | 8,00 | BRG | | NBR |
| TCS0474 | 43,00 | 58,00 | 7,50 | BRG | | NBR |
| TCS0475 | 43,50 | 62,00 | 6,50 | BRG | | NBR |
| TCS0476 | 43,66 | 65,05 | 12,70 | BAG | | NBR |
| TCS0477 | 43,66 | 65,05 | 12,70 | GA | | NBR |
| TCS0478 | 44,00 | 52,00 | 6,00 | BRG | | NBR |
| 5943 | 44,00 | 55,00 | 7,00 | BA | | NBR |
| 1342 | 44,00 | 57,00 | 6,50 | GA | | PU |
| TCS0479 | 44,00 | 58,00 | 8,00 | BRG | | NBR |
| TCS0480 | 44,00 | 62,00 | 7,00 | BRG | | NBR |
| AG7589 | 44,45 | 50,80 | 3,20 | GA | | NBR |
| 1986 | 44,45 | 61,90 | 9,50 | GA | | PU |
| 6365 | 44,45 | 61,90 | 11,00 | AGFT | | PU |
| AG7590 | 44,45 | 63,50 | 4,00 | GRF | | FPM |
| 4336 | 44,45 | 63,50 | 9,50 | GA | | PU |
| 3357 | 44,45 | 66,70 | 7,00 | GGGX | | NBR |
| AG7655 | 44,45 | 69,85 | 8,00 | BAG | | NBR |
| AG7658 | 44,45 | 76,20 | 8,00 | BAG | | NBR |
| 1454 | 44,50 | 57,15 | 8,00 | GA | | PU |
| 3516 | 44,50 | 57,15 | 12,70 | BR | | NBR |
| 1536 | 44,50 | 63,50 | 8,00 | GA | | NBR |
| 3267 | 44,50 | 63,50 | 18,00 | AGBG / K7 | | NBR |
| 3308 | 44,50 | 66,70 | 15,80 | BG | | NBR |
| 4453 | 45,00 | 52,00 | 4,00 | GR | | NBR |
| 5171 | 45,00 | 55,00 | 3,20 | GA | | NBR |
| 3775 | 45,00 | 55,00 | 4,00 | GA | | NBR |
| 6602 | 45,00 | 55,00 | 6,00 | BRF | | FPM |
| AG7554 | 45,00 | 55,00 | 7,00 | BRG | | NBR |
| TCS0482 | 45,00 | 55,00 | 8,00 | BRG | | NBR |
| 1529 | 45,00 | 55,00 | 7,00/10,00 | GAE | | PU |
| 3334 | 45,00 | 57,00 | 10,00 | BG | | NBR |
| AG7471 | 45,00 | 57,00 | 7,00/10,00 | GAE | | PU |
| TCS0483 | 45,00 | 58,00 | 7,00 | BRG | | NBR |
| TCS0511 | 45,00 | 60,00 | 6,00 | BA | | NBR |
| AG7309 | 45,00 | 60,00 | 7,00 | BRGF | | FPM |
| 1969 | 45,00 | 60,00 | 8,00 | GA | | PU |
| 3737 | 45,00 | 60,00 | 16,00 | AGGH | | NBR/PU |
| TCS0831 | 45,00 | 60,00 | 7,00/8,00 | BRG | | NBR |
| 5724 | 45,00 | 62,00 | 7,00 | BRGF | | FPM |
| 6603 | 45,00 | 62,00 | 7,00 | BRF | | FPM |
| 6604 | 45,00 | 62,00 | 7,00 | BRF | | FPM |
| 6909 | 45,00 | 62,00 | 7,00 | BRG | | NBR |
| TCS0513 | 45,00 | 62,00 | 8,00 | BRF | | FPM |
| TCS0514 | 45,00 | 62,00 | 8,00 | BRG | | NBR |
| TCS0515 | 45,00 | 62,00 | 8,00 | BRGF | | FPM |
| 1551 | 45,00 | 62,00 | 8,50 | BR | | NBR |
| TCS0516 | 45,00 | 62,00 | 9,00 | BRGF | | FPM |
| AG7347 | 45,00 | 65,00 | 7,00 | BR | | NBR |
| AG7584 | 45,00 | 65,00 | 7,00 | BRGF | | FPM |
| 3122 | 45,00 | 65,00 | 12,00 | AGFV | | NBR/PU |
| 1928 | 45,00 | 65,00 | 15,00 | AGFK | | NBR/PU |
| 3738 | 45,00 | 65,00 | 18,50 | AGFV | | NBR/PU |

| Código | Dimensões | | Altura | Modelo | Mercado | Material |
|---------|-----------|---------|-------------|-----------|---------|-----------|
| | Eixo | Externo | | | | |
| 6963 | 45,00 | 68,00 | 12,00 | BBRG | | NBR |
| TCS0520 | 45,00 | 68,00 | 12,00 | BRG | | NBR |
| 1539 | 45,00 | 70,00 | 10,00 | BRGG | | NBR |
| TCS0521 | 45,00 | 70,00 | 10,00 | BRG | | NBR |
| TCS0522 | 45,00 | 70,00 | 12,00 | BRG | | NBR |
| 3268 | 45,00 | 70,00 | 14,50 | AGBB / K7 | | NBR |
| TCS0523 | 45,00 | 72,00 | 7,00 | BRG | | NBR |
| 3514 | 45,00 | 73,10 | 13,00/17,70 | BAGO | | NBR |
| 4491 | 45,00 | 75,00 | 10,00 | BR | | NBR |
| 3361 | 45,00 | 76,00 | 12,00 | BRGG | | NBR |
| 3526 | 45,00 | 76,00 | 12,00 | BRGGF | | FPM |
| 3014 | 46,00 | 57,00 | 7,00/10,00 | GAG | | NBR |
| 1545 | 46,00 | 57,15 | 7,00/9,50 | GAE | | PU |
| TCS0524 | 46,00 | 58,00 | 7,00 | BRG | | NBR |
| 1506 | 46,00 | 65,00 | 16,00 | AGFV | | NBR/PU |
| 6211 | 46,00 | 70,00 | 6,50 | GA | | NBR |
| TCS0375 | 47,00 | 61,00 | 5,50 | AGNA | | NBR/NYLON |
| TCS0609 | 47,00 | 63,00 | 6,00/6,50 | GA | | PU |
| 6869 | 47,00 | 65,00 | 9,00 | AGJN | | EPDM |
| 4386 | 47,00 | 65,00 | 16,50 | AGGJ | | NBR/PU |
| TCS0525 | 47,00 | 66,50 | 11,00 | BRGS | | MVQ |
| AG7685 | 47,00 | 67,00 | 5,00 | AGJN1 | | NBR |
| TCS0526 | 47,22 | 63,50 | 6,35 | BRG | | NBR |
| 4658 | 47,60 | 63,50 | 7,93 | BRGF | | FPM |
| AG7484 | 47,60 | 65,00 | 9,50 | GA | | PU |
| 3353 | 47,60 | 66,70 | 8,00 | BAG | | NBR |
| AG7662 | 47,60 | 69,85 | 12,70 | BAGGEF | | FPM |
| 4632 | 47,62 | 69,85 | 7,90 | BAG | | NBR |
| 6112 | 48,00 | 57,00 | 5,50 | GA | | NBR |
| 1465 | 48,00 | 61,00 | 6,50 | BA | | NBR |
| 5278 | 48,00 | 62,00 | 8,00 | BRGF | | FPM |
| TCS0527 | 48,00 | 62,00 | 8,00 | BRGF | | FPM |
| TCS0528 | 48,00 | 62,00 | 9,00 | BRG | | NBR |
| 4627 | 48,00 | 65,00 | 10,00 | BRF | | FPM |
| TCS0529 | 48,00 | 70,00 | 12,00 | BR | | NBR |
| TCS0530 | 48,00 | 110,00 | 12,00 | BRG | | NBR |
| TCS0531 | 49,00 | 62,00 | 7,00 | BA | | NBR |
| 4550 | 49,00 | 76,00 | 17,40 | BRG | | NBR |
| 3573 | 49,20 | 68,22 | 8,00 | BRGF | | FPM |
| 6542 | 49,20 | 68,22 | 8,00 | BRGS | | MVQ |
| 1449 | 49,20 | 68,25 | 12,70 | BAS | | MVQ |
| 6198 | 50,00 | 60,00 | 4,00 | GA | | NBR |
| 6605 | 50,00 | 60,00 | 6,00 | BRF | | FPM |
| 3108 | 50,00 | 60,00 | 7,00 | BA | | NBR |
| 1508 | 50,00 | 60,00 | 7,00/9,50 | GAG | | PU |
| 1023 | 50,00 | 62,00 | 5,00/7,00 | AGJB | | NBR |
| 3396 | 50,00 | 62,00 | 7,00/10,00 | GAE | | PU |
| 6144 | 50,00 | 62,00 | 7,00/10,00 | GAG | | PU |
| 3273 | 50,00 | 63,00 | 4,00 | GA | | PU |
| 9216 | 50,00 | 65,00 | 3,50 | AGGY | | NBR |
| 1923 | 50,00 | 65,00 | 8,00 | GA | | PU |
| 1520 | 50,00 | 65,00 | 7,00/10,00 | GAE | | NBR |
| 1258 | 50,00 | 65,10 | 10,00 | BRXE | | NBR |
| 3352 | 50,00 | 66,50 | 6,30 | AGGL | | NBR |

| Código | Dimensões | | Altura | Modelo | Mercado | Material |
|---------|-----------|---------|------------|--------|---------|-----------|
| | Eixo | Externo | | | | |
| 4479 | 50,00 | 68,25 | 11,00 | AGK1 | | PU |
| TCS0533 | 50,00 | 70,00 | 8,00 | B | | NBR |
| 1456 | 50,00 | 70,00 | 9,00 | BA | | NBR |
| TCS0534 | 50,00 | 70,00 | 9,00 | BAG | | NBR |
| 5725 | 50,00 | 72,00 | 8,00 | BRGF | | FPM |
| 6103 | 50,00 | 72,00 | 8,00 | BRG | | NBR |
| 4222 | 50,00 | 80,00 | 8,30 | GGGX | | NBR |
| 1459 | 50,00 | 80,00 | 10,00 | BA | | NBR |
| 1535 | 50,00 | 80,00 | 10,00 | BRGG | | NBR |
| 4420 | 50,00 | 80,00 | 10,00 | BAG | | NBR |
| TCS0536 | 50,00 | 80,00 | 10,00 | BRG | | NBR |
| 4616 | 50,00 | 82,00 | 12,00 | BRGF | | FPM |
| 4630 | 50,00 | 90,00 | 8,00 | BRG | | NBR |
| 4421 | 50,00 | 90,00 | 10,00 | BAGF | | FPM |
| 4570 | 50,00 | 90,00 | 10,00 | BRG | | NBR |
| 4641 | 50,00 | 100,00 | 7,50 | AGBS | | NBR |
| TCS0538 | 50,50 | 62,00 | 9,00 | BRG | | NBR |
| AG7346 | 50,80 | 60,30 | 4,76 | GA | | PU |
| 1505 | 50,80 | 60,30 | 6,40 | GA | | NBR |
| 3477 | 50,80 | 60,30 | 7,00 | GA | | PU |
| 1344 | 50,80 | 63,50 | 6,50 | GA | | PU |
| 1453 | 50,80 | 63,50 | 8,00 | GA | | PU |
| 1337 | 50,80 | 68,30 | 9,50 | GA | | PU |
| 3354 | 50,80 | 69,85 | 8,00 | BAG | | NBR |
| TCS0732 | 50,80 | 69,85 | 8,00 | BRG | | NBR |
| 3055 | 50,80 | 69,85 | 15,80 | AGGL | | PU |
| 1531 | 50,80 | 70,00 | 5,00 | GA | | NBR |
| 4442 | 50,80 | 70,00 | 7,50 | AGNV | | NBR |
| 1354 | 50,80 | 70,00 | 9,50 | AGGL | | PU |
| 3358 | 50,80 | 73,00 | 6,50 | GGGX | | NBR |
| 4441 | 50,80 | 73,00 | 7,00/11,50 | AGJY | | NBR |
| 1515 | 51,00 | 65,00 | 8,00 | BRGH | | NBR/NYLON |
| 9161 | 52,00 | 65,00 | 1,50 | AGFI | | NBR |
| TCS0153 | 52,00 | 66,00 | 5,50 | AGNA | | NBR/NYLON |
| 4654 | 52,00 | 68,00 | 8,00 | BRF | | FPM |
| TCS0540 | 52,00 | 71,00 | 9,00 | BR | | NBR |
| AG7230 | 52,00 | 72,00 | 7,00 | BRGF | | FPM |
| TCS0541 | 52,00 | 75,00 | 12,00 | BRG | | NBR |
| 5852 | 52,35 | 76,20 | 9,50 | BAGGF | | FPM |
| TCS0542 | 53,19 | 77,80 | 12,70 | BG | | NBR |
| 6438 | 53,97 | 73,02 | 11,00 | AGFT | | PU |
| AG7576 | 53,98 | 73,02 | 9,50 | GA | | PU |
| TCS0543 | 53,98 | 76,20 | 9,53 | BGF | | FPM |
| 6190 | 54,00 | 63,50 | 5,00 | GA | | NBR |
| 1950 | 54,00 | 65,00 | 3,20 | GA | | NBR |
| 1466 | 54,00 | 77,80 | 12,70 | BAS | | MVQ |
| 1540 | 55,00 | 66,00 | 7,50/10,00 | GAE | | PU |
| 3109 | 55,00 | 68,00 | 7,00 | BA | | NBR |
| 3013 | 55,00 | 69,00 | 8,00/10,00 | GAG | | PU |
| 6448 | 55,00 | 70,00 | 8,00 | BRF | | FPM |
| TCS0545 | 55,00 | 70,00 | 9,00 | BRG | | NBR |
| TCS0546 | 55,00 | 70,00 | 10,00 | BRG | | NBR |
| AG7621 | 55,00 | 72,00 | 7,00 | BRGF | | FPM |
| TCS0547 | 55,00 | 72,00 | 8,00 | BRGF | | FPM |

| Código | Dimensões | | | Modelo | Mercado | Material |
|---------|-----------|---------|------------|--------|---------|-----------|
| | Eixo | Externo | Altura | | | |
| TCS0548 | 55,00 | 72,00 | 9,00 | BAGF | | FPM |
| 4460 | 55,00 | 72,00 | 10,00 | BRGF | | FPM |
| 4655 | 55,00 | 75,00 | 8,00 | BAGF | | FPM |
| TCS0552 | 55,00 | 75,00 | 8,00 | BRG | | NBR |
| TCS0553 | 55,00 | 75,00 | 9,00 | BRG | | NBR |
| 3264 | 55,00 | 75,00 | 16,00 | AGFK | | NBR/PU |
| TCS0554 | 55,00 | 75,00 | 16,00 | BGF | | FPM |
| 1940 | 55,00 | 75,00 | 22,00 | AGFV | | NBR/PU |
| AG7310 | 55,00 | 78,00 | 12,00 | BBRGF | | FPM |
| 3854 | 55,00 | 78,00 | 12,20 | BRGF | | FPM |
| 4498 | 55,00 | 78,00 | 12,20 | BRG | | NBR |
| 4455 | 55,00 | 80,00 | 10,00 | BA | | NBR |
| TCS0556 | 55,00 | 85,00 | 8,00 | BRG | | NBR |
| 4283 | 55,00 | 90,00 | 10,00 | BRG | | NBR |
| 4489 | 55,00 | 90,00 | 10,00 | BRGF | | FPM |
| TCS0557 | 55,00 | 100,00 | 12,00 | BR | | NBR |
| 6196 | 55,60 | 65,10 | 7,50/10,00 | GAE | | PU |
| 4679 | 55,60 | 107,95 | 12,70 | BAG | | NBR |
| AG7366 | 56,00 | 68,00 | 7,00/10,00 | GAG | | PU |
| TCS0065 | 56,00 | 70,00 | 5,50 | AGNA | | NBR/NYLON |
| 4645 | 56,00 | 70,00 | 7,50 | GA | | PU |
| 4695 | 56,00 | 70,00 | 8,00/10,00 | AGJB | | NBR |
| 1117 | 56,00 | 71,00 | 9,00 | GA | | NBR |
| TCS0730 | 56,00 | 72,00 | 6,00/6,50 | GA | | PU |
| 3327 | 56,50 | 65,00 | 6,30 | AGFR | | NBR |
| 6813 | 57,00 | 70,00 | 5,00 | BRG | | NBR |
| 3886 | 57,00 | 70,00 | 5,00/8,00 | GAE | | NBR |
| 3235 | 57,00 | 80,00 | 16,50 | AGFV | | NBR/PU |
| 3253 | 57,00 | 82,00 | 17,00 | AGFV | | NBR/PU |
| 3150 | 57,10 | 65,30 | 3,10/4,50 | AGJC | | NBR |
| 3212 | 57,10 | 74,60 | 8,50 | BRGH | | NBR/NYLON |
| 3292 | 57,10 | 79,40 | 9,50 | BR | | NBR |
| 1452 | 57,15 | 69,85 | 8,00 | GA | | PU |
| 1656 | 57,15 | 69,85 | 8,00/10,50 | GAE | | NBR |
| AG7515 | 57,15 | 73,00 | 6,35 | GA | | PU |
| 3295 | 57,15 | 76,20 | 10,00 | BAF | | FPM |
| 1968 | 57,15 | 84,13 | 9,00 | AGGN | | NBR |
| 1716 | 57,15 | 85,70 | 12,70 | BR | | NBR |
| 1448 | 57,20 | 76,20 | 9,50 | GA | | PU |
| 9207 | 58,00 | 74,00 | 3,50 | AGGX | | NBR |
| 9209 | 58,00 | 74,50 | 3,00 | AGFI | | NBR |
| TCS0558 | 58,00 | 80,00 | 7,00 | BR | | NBR |
| TCS0559 | 58,00 | 80,00 | 10,00 | BAG | | NBR |
| 1546 | 59,00 | 75,00 | 8,00 | BRG | | NBR |
| TCS0560 | 59,13 | 73,03 | 7,95 | BRG | | NBR |
| AG7009 | 59,34 | 71,55 | 6,05 | GA | | PU |
| 6535 | 60,00 | 67,00 | 4,00 | GA | | NBR |
| 4462 | 60,00 | 70,00 | 5,00 | GA | | PU |
| 3478 | 60,00 | 70,00 | 7,00 | GA | | PU |
| 1509 | 60,00 | 70,00 | 7,50/9,50 | GAE | | NBR |
| TCS0561 | 60,00 | 72,00 | 8,00 | BRF | | FPM |
| TCS0562 | 60,00 | 72,00 | 8,00 | BRG | | NBR |
| 3820 | 60,00 | 74,00 | 8,00 | GA | | PU |
| 1947 | 60,00 | 75,00 | 7,50 | GA | | NBR |

| Código | Dimensões | | | Modelo | Mercado | Material |
|---------|-----------|---------|------------|-----------|---------|----------|
| | Eixo | Externo | Altura | | | |
| AG7670 | 60,00 | 75,00 | 8,00 | BRS | | MVQ |
| 3536 | 60,00 | 78,00 | 9,00 | BRGF | | FPM |
| 6536 | 60,00 | 80,00 | 7,00 | BR | | NBR |
| AG7635 | 60,00 | 80,00 | 8,00 | BRF | | FPM |
| 4675 | 60,00 | 80,00 | 13,00 | BAG | | NBR |
| TCS0567 | 60,00 | 82,00 | 12,00 | BRGF | | FPM |
| 3010 | 60,00 | 85,00 | 10,00 | BROF | | FPM |
| 3246 | 60,00 | 90,00 | 8,00 | AGFQ | | PU |
| 1341 | 60,30 | 79,40 | 9,50 | GA | | PU |
| 3309 | 60,30 | 79,40 | 15,00 | AGBL / K7 | | NBR |
| 3286 | 60,30 | 79,40 | 8,50/18,00 | AGFP | | NBR |
| 5352 | 60,30 | 82,55 | 11,10 | BRGF | | FPM |
| 1951 | 60,30 | 85,75 | 22,80 | AGFS | | NBR |
| 3889 | 60,30 | 88,90 | 17,80 | BG | | NBR |
| TCS0570 | 60,33 | 89,99 | 9,53 | BG | | NBR |
| 5686 | 62,00 | 78,00 | 14,00 | AGBP / K7 | | NBR |
| 6980 | 62,00 | 85,00 | 8,00 | BRG | | NBR |
| 4538 | 62,00 | 100,00 | 12,00 | BAG | | NBR |
| AG7380 | 63,00 | 75,00 | 7,00/10,00 | GAE | | PU |
| 3397 | 63,00 | 77,00 | 8,00/11,00 | GAE | | PU |
| 4243 | 63,00 | 85,00 | 8,00 | BRF | | FPM |
| 1451 | 63,50 | 76,20 | 8,00 | GA | | PU |
| 1827 | 63,50 | 77,80 | 9,50 | GA | | PU |
| 1331 | 63,50 | 82,55 | 9,50 | AGGL | | NBR |
| 1338 | 63,50 | 82,55 | 10,00 | GA | | PU |
| 4439 | 63,50 | 82,55 | 11,10 | BGF | | FPM |
| 4364 | 63,50 | 82,55 | 15,20 | BA | | NBR |
| TCS0571 | 63,50 | 85,09 | 11,13 | BG | | NBR |
| 3359 | 63,50 | 92,07 | 9,00 | GGGX | | NBR |
| 1533 | 63,50 | 95,25 | 13,00 | B | | NBR |
| 1983 | 64,00 | 78,00 | 8,00 | GA | | PU |
| TCS0572 | 64,00 | 80,00 | 8,00 | BR | | NBR |
| 3479 | 65,00 | 75,00 | 7,00 | GA | | PU |
| 6123 | 65,00 | 75,00 | 7,00/10,00 | GAE | | PU |
| 4363 | 65,00 | 79,00 | 7,00 | GA | | PU |
| 4331 | 65,00 | 80,00 | 5,00 | GA | | PU |
| TCS0573 | 65,00 | 80,00 | 12,00 | BRG | | NBR |
| TCS0575 | 65,00 | 85,00 | 13,00 | BRG | | NBR |
| 4126 | 65,00 | 94,60 | 12,50 | AGJI | | NBR |
| 4402 | 65,00 | 96,90 | 12,70 | AGBO / K7 | | NBR |
| TCS0742 | 65,00 | 100,00 | 8,00 | BRG | | NBR |
| 1302 | 65,00 | 100,00 | 9,50 | BR | | NBR |
| 3207 | 65,00 | 120,00 | 12,00 | BAGG | | NBR |
| 3015 | 66,00 | 79,00 | 8,00/9,50 | GAG | | PU |
| 4080 | 66,60 | 97,00 | 13,00 | AGJH | | NBR |
| TCS0576 | 66,68 | 76,20 | 11,13 | BRGF | | FPM |
| 3887 | 66,70 | 89,50 | 10,00 | BRGF | | FPM |
| 6971 | 66,70 | 92,00 | 12,00 | BRG | | NBR |
| 1526 | 68,00 | 90,00 | 9,50 | B | | NBR |
| TCS0723 | 68,00 | 100,00 | 10,00 | BR | | NBR |
| TCS0577 | 69,00 | 85,00 | 10,00 | BAG | | NBR |
| 4643 | 69,47 | 82,55 | 8,00 | GA | | PU |
| 1347 | 69,80 | 82,55 | 8,00 | GA | | PU |
| TCS0736 | 69,80 | 98,45 | 9,50 | BG | | NBR |

| Código | Dimensões | | | Modelo | Mercado | Material |
|---------|-----------|---------|-------------|-----------|---------|----------|
| | Eixo | Externo | Altura | | | |
| 1550 | 69,80 | 100,00 | 11,00 | B | | NBR |
| 1541 | 69,80 | 101,60 | 15,00 | BG | | NBR |
| 1842 | 69,85 | 95,25 | 9,50 | GA | | PU |
| 1335 | 69,85 | 95,25 | 14,00 | AGK1 | | PU |
| 3888 | 69,85 | 139,70 | 13,50/30,00 | AGFH | | NBR |
| 1457 | 69,90 | 88,90 | 9,50 | BR | | NBR |
| 4598 | 70,00 | 79,00 | 5,00 | AGFA | | NBR |
| 3504 | 70,00 | 80,00 | 5,50 | GA | | PU |
| 1803 | 70,00 | 80,00 | 7,00 | GA | | NBR |
| 3480 | 70,00 | 80,00 | 7,00 | GA | | PU |
| 3540 | 70,00 | 80,00 | 7,00 | GAE | | PU |
| 1919 | 70,00 | 80,00 | 7,00/9,00 | GAE | | NBR |
| 3051 | 70,00 | 84,00 | 7,00/10,00 | GAG | | PU |
| AG7052 | 70,00 | 85,00 | 5,00 | GA | | PU |
| AG7410 | 70,00 | 85,00 | 7,00 | GRS | | MVQ |
| TCS0578 | 70,00 | 85,00 | 9,00 | BAF | | FPM |
| TCS0579 | 70,00 | 88,00 | 12,00 | BRG | | NBR |
| TCS0580 | 70,00 | 90,00 | 10,00 | BAF | | FPM |
| TCS0582 | 70,00 | 90,00 | 12,00 | BRG | | NBR |
| TCS0583 | 70,00 | 92,00 | 12,00 | BRG | | NBR |
| TCS0584 | 70,00 | 95,00 | 12,00 | BRG | | NBR |
| 3249 | 70,00 | 95,00 | 13,00 | AGBB / K7 | | NBR |
| TCS0586 | 70,00 | 110,00 | 8,00 | BRG | | NBR |
| 3840 | 70,00 | 115,00 | 13,00/17,00 | AGFMF | | FPM |
| TCS0587 | 70,00 | 125,00 | 12,00 | BRG | | NBR |
| 1917 | 71,00 | 86,00 | 5,00 | GA | | PU |
| AG7626 | 72,00 | 90,00 | 10,00 | BR | | NBR |
| 4484 | 72,00 | 95,00 | 10,00 | BRG | | NBR |
| 1552 | 73,00 | 90,00 | 7,00/11,00 | AGGR | | NBR |
| 4399 | 73,00 | 95,25 | 7,30 | GGGX | | NBR |
| 1469 | 73,00 | 101,60 | 15,87 | BAGG | | NBR |
| 3535 | 74,60 | 114,30 | 13,00 | B | | NBR |
| 3821 | 75,00 | 89,00 | 8,00 | GA | | PU |
| AG7053 | 75,00 | 90,00 | 5,00 | AGGL | | PU |
| 3482 | 75,00 | 90,00 | 6,50 | AGJG | | NBR |
| TCS0588 | 75,00 | 90,00 | 8,00 | BRG | | NBR |
| TCS0590 | 75,00 | 92,00 | 12,00 | BRG | | NBR |
| TCS0594 | 75,00 | 100,00 | 13,00 | BAGF | | FPM |
| TCS0595 | 75,00 | 100,00 | 13,00 | BRG | | NBR |
| TCS0596 | 75,00 | 110,00 | 13,00 | BR | | NBR |
| 4492 | 75,00 | 125,00 | 12,00/20,00 | BRGGEF | | FPM |
| 1450 | 76,20 | 88,90 | 8,00 | GA | | PU |
| 3046 | 76,20 | 88,90 | 8,00/11,00 | GAG | | PU |
| 3321 | 76,20 | 95,25 | 13,50/14,00 | AGBK / K7 | | NBR |
| TCS0598 | 76,20 | 96,85 | 9,53 | BAG | | NBR |
| 4242 | 76,20 | 101,60 | 14,00 | AGK1 | | PU |
| 4673 | 76,20 | 110,00 | 9,50 | BAG | | NBR |
| 3339 | 76,20 | 114,30 | 7,00 | GGGX | | NBR |
| 4551 | 78,00 | 100,00 | 13,00 | BRG | | NBR |
| 4552 | 78,00 | 100,00 | 17,50 | AGJT | | NBR |
| TCS0722 | 79,00 | 110,00 | 10,00 | BRG | | NBR |
| TCS0599 | 79,30 | 99,00 | 10,00 | BRG | | MVQ |
| 1477 | 79,40 | 104,80 | 11,00 | BA | | NBR |
| TCS0809 | 79,80 | 98,40 | 9,50 | BRG | | NBR |

| Código | Dimensões | | | Modelo | Mercado | Material |
|---------|-----------|---------|-------------|-----------|---------|----------|
| | Eixo | Externo | Altura | | | |
| 3542 | 80,00 | 90,00 | 7,00 | GA | | NBR |
| 1892 | 80,00 | 90,00 | 7,00/10,00 | GAE | | NBR |
| 3541 | 80,00 | 90,00 | 7,00/11,00 | GAE | | PU |
| 3191 | 80,00 | 94,00 | 8,00 | GA | | NBR |
| 3341 | 80,00 | 94,00 | 8,00/13,00 | GAE | | PU |
| 3052 | 80,00 | 94,00 | 8,50/11,00 | GAG | | PU |
| 1655 | 80,00 | 95,00 | 5,00 | GA | | PU |
| TCS0600 | 80,00 | 95,00 | 9,00 | BRG | | NBR |
| TCS0601 | 80,00 | 96,00 | 9,00 | BRG | | NBR |
| 1926 | 80,00 | 100,00 | 10,00 | GA | | PU |
| 4631 | 80,00 | 100,00 | 10,00 | BRGF | | FPM |
| 6319 | 80,00 | 100,00 | 10,00 | GRF | | FPM |
| AG7545 | 80,00 | 100,00 | 10,00 | BRS | | MVQ |
| TCS0602 | 80,00 | 100,00 | 10,00 | BAF | | FPM |
| 3692 | 80,00 | 100,00 | 12,00 | BRGG | | NBR |
| TCS0604 | 80,00 | 100,00 | 13,00 | BRGF | | FPM |
| TCS0605 | 80,00 | 105,00 | 10,00 | BRG | | NBR |
| TCS0606 | 80,00 | 105,00 | 12,00 | BRG | | NBR |
| 4163 | 80,00 | 105,00 | 13,00 | GRF | | FPM |
| AG7582 | 80,00 | 105,00 | 13,00 | BRGF | | FPM |
| TCS0607 | 80,00 | 110,00 | 10,00 | BRG | | NBR |
| 1542 | 80,96 | 107,95 | 13,50 | BG | | NBR |
| TCS0035 | 81,30 | 120,80 | 14,30 | B | | NBR |
| 4328 | 82,00 | 100,00 | 10,00 | BR | | NBR |
| AG7178 | 82,00 | 100,00 | 10,00 | BRF | | FPM |
| 3583 | 82,50 | 101,60 | 9,50 | BAG | | NBR |
| 3571 | 82,50 | 107,95 | 9,50 | BAGF | | FPM |
| 1388 | 82,55 | 95,25 | 8,00 | GA | | PU |
| 4666 | 82,55 | 98,43 | 7,94 | GA | | PU |
| 3955 | 82,55 | 107,95 | 9,50 | AGFW | | FELTRO |
| 1357 | 82,55 | 107,95 | 14,50 | GA | | PU |
| 4215 | 82,55 | 107,95 | 17,00 | BAGGF | | FPM |
| 4639 | 82,55 | 114,33 | 6,35 | GA | | NBR |
| 3115 | 84,00 | 99,00 | 8,00/11,00 | GAE | | PU |
| 4461 | 85,00 | 95,00 | 5,00 | GA | | PU |
| 3483 | 85,00 | 95,00 | 7,00 | GA | | PU |
| 1525 | 85,00 | 95,00 | 7,00/10,00 | GAE | | PU |
| 4408 | 85,00 | 99,00 | 8,00/11,00 | GAG | | PU |
| 3417 | 85,00 | 99,00 | 8,00/13,00 | GAE | | PU |
| AG7026 | 85,00 | 100,00 | 9,00 | BRG | | NBR |
| 4403 | 85,00 | 100,00 | 12,00 | GRF | | FPM |
| TCS0608 | 85,00 | 100,00 | 12,00 | BRG | | NBR |
| 6609 | 85,00 | 110,00 | 7,50 | BRF | | FPM |
| 6024 | 85,00 | 110,00 | 12,00 | BRF | | FPM |
| 3572 | 85,00 | 120,00 | 12,00 | BAGG | | NBR |
| 4618 | 85,70 | 111,15 | 11,50 | BAGGF | | FPM |
| AG7689 | 86,00 | 110,00 | 12,00 | BRF | | FPM |
| 4662 | 87,30 | 120,78 | 15,37 | AGBR / K7 | | NBR |
| 3515 | 88,90 | 101,60 | 8,00 | GA | | PU |
| 3679 | 88,90 | 104,77 | 8,00 | GA | | PU |
| 1364 | 88,90 | 114,30 | 13,00 | GA | | PU |
| 1543 | 88,90 | 114,30 | 20,50 | BG | | NBR |
| 1720 | 88,90 | 116,00 | 15,00/30,00 | AGGS | | NBR |
| 4301 | 89,00 | 123,00 | 23,00 | AGBQ / K7 | | NBR |

| Código | Dimensões | | | Modelo | Mercado | Material |
|---------|-----------|---------|------------|--------|---------|----------|
| | Eixo | Externo | Altura | | | |
| 3544 | 90,00 | 100,00 | 7,00 | GA | | NBR |
| 3543 | 90,00 | 100,00 | 7,50 | GAE | | PU |
| 3401 | 90,00 | 100,00 | 7,00/10,00 | GAE | | NBR |
| 3362 | 90,00 | 104,00 | 8,00/13,00 | GAE | | PU |
| 4451 | 90,00 | 105,00 | 4,00 | GA | | PU |
| 3505 | 90,00 | 105,00 | 6,00 | GA | | PU |
| 1925 | 90,00 | 110,00 | 10,00 | GA | | PU |
| TCS0610 | 90,00 | 110,00 | 10,00 | BRG | | NBR |
| 3389 | 90,00 | 115,00 | 12,50 | BAG | | NBR |
| 3026 | 90,00 | 120,00 | 20,00 | AGGT | | NBR/PU |
| 4633 | 90,00 | 140,00 | 13,00 | B | | NBR |
| 4617 | 90,00 | 154,00 | 13,00 | BRGEF | | FPM |
| 4623 | 90,00 | 170,00 | 13,00 | BRGEF | | FPM |
| 4102 | 94,00 | 120,00 | 13,00 | B | | NBR |
| 3491 | 95,00 | 109,00 | 8,00/11,00 | GAG | | PU |
| 3363 | 95,00 | 109,00 | 8,00/14,00 | GAE | | PU |
| 4397 | 95,00 | 110,00 | 9,00 | BRF | | FPM |
| 6611 | 95,00 | 115,00 | 11,80 | BRF | | FPM |
| 4218 | 95,00 | 115,00 | 13,00 | GRF | | FPM |
| TCS0614 | 95,00 | 115,00 | 13,00 | B | | NBR |
| TCS0615 | 95,00 | 115,00 | 13,00 | BP | | ACM |
| 4244 | 95,00 | 120,00 | 12,00 | BRGF | | FPM |
| 4128 | 95,00 | 120,00 | 13,00 | BRG | | NBR |
| 3025 | 95,00 | 125,00 | 20,00 | BRGG | | NBR |
| 4646 | 95,00 | 130,00 | 12,00 | BG | | NBR |
| 3190 | 96,00 | 109,00 | 8,00 | GA | | NBR |
| TCS0725 | 98,00 | 130,00 | 12,00 | BRG | | NBR |
| 1511 | 100,00 | 110,00 | 7,00/10,00 | GAE | | NBR |
| 3368 | 100,00 | 114,00 | 8,00/11,00 | GAG | | PU |
| TCS0619 | 100,00 | 120,00 | 10,00 | BRG | | NBR |
| TCS0620 | 100,00 | 120,00 | 11,00 | BAF | | FPM |
| TCS0623 | 100,00 | 125,00 | 13,00 | BRG | | NBR |
| 6974 | 100,00 | 125,00 | 15,00 | BRO | | NBR |
| 4640 | 100,00 | 130,00 | 12,00 | BROF | | FPM |
| 1484 | 100,00 | 136,50 | 12,70 | BG | | NBR |
| TCS0738 | 100,00 | 140,00 | 13,00 | BRG | | NBR |
| TCS0626 | 100,00 | 180,00 | 12,00 | BRG | | NBR |
| 1482 | 101,60 | 127,00 | 9,50 | B | | NBR |
| 1483 | 101,60 | 127,00 | 9,50 | BS | | MVQ |
| 3996 | 101,60 | 127,00 | 9,50 | BF | | FPM |
| 3517 | 101,60 | 130,20 | 8,00 | BF | | FPM |
| 1475 | 101,60 | 139,70 | 16,50 | BG | | NBR |
| 3314 | 104,80 | 130,20 | 12,70 | B | | NBR |
| TCS0628 | 105,00 | 135,00 | 14,00 | BRG | | NBR |
| TCS0724 | 107,00 | 140,00 | 13,00 | BRG | | NBR |
| TCS0629 | 107,95 | 152,40 | 12,70 | BRG | | NBR |
| 4098 | 108,00 | 130,00 | 13,00 | BRF | | FPM |
| 4339 | 110,00 | 120,00 | 7,00/10,00 | GAE | | PU |
| 4669 | 110,00 | 125,00 | 9,00 | AGGL | | PU |
| TCS0630 | 110,00 | 130,00 | 12,00 | BRG | | NBR |
| 4548 | 110,00 | 130,00 | 13,00 | BROF | | FPM |
| TCS0631 | 110,00 | 135,00 | 12,00 | BRG | | NBR |
| TCS0632 | 110,00 | 140,00 | 12,00 | BRG | | NBR |
| 3274 | 110,00 | 140,00 | 12,50 | AGGI | | NBR/PTFE |

| Código | Dimensões | | Altura | Modelo | Mercado | Material |
|---------|-----------|---------|-------------|------------|---------|----------|
| | Eixo | Externo | | | | |
| 4099 | 110,00 | 140,00 | 13,00 | BRF | | FPM |
| 4177 | 110,00 | 140,00 | 13,00 | BRF | | FPM |
| TCS0633 | 110,00 | 140,00 | 13,00 | BRGF | | FPM |
| TCS0818 | 110,00 | 140,00 | 13,00 | BRG | | NBR |
| TCS0634 | 110,00 | 140,00 | 14,00 | BRG | | NBR |
| TCS0635 | 110,00 | 140,00 | 14,00 | BRGF | | FPM |
| 3282 | 114,30 | 135,00 | 12,70 | BRAGF | | FPM |
| TCS0636 | 114,30 | 152,40 | 12,70 | BRG | | NBR |
| TCS0637 | 115,00 | 145,00 | 14,00 | BAGF | | FPM |
| 1488 | 116,00 | 168,50 | 13,00/27,50 | AGJA | | NBR |
| 3615 | 117,00 | 168,00 | 15,80/27,50 | AGBN / K7 | | NBR |
| TCS0638 | 118,00 | 150,00 | 12,00 | BRG | | NBR |
| 6343 | 120,00 | 150,00 | 12,00 | BRF | | FPM |
| TCS0639 | 120,00 | 150,00 | 13,00 | BRG | | NBR |
| TCS0640 | 120,00 | 150,00 | 14,00 | BRGF | | FPM |
| TCS0641 | 120,00 | 150,00 | 14,00 | BRG | | NBR |
| 3585 | 120,00 | 152,40 | 11,50/23,50 | AGJA1 | | NBR |
| 4309 | 121,80 | 150,00 | 13,00 | AGBA / K7 | | NBR |
| 4502 | 122,00 | 142,00 | 10,00/15,00 | AGBU / K7F | | FPM |
| 3002 | 122,20 | 140,80 | 11,80 | BRGS | | MVQ |
| 3855 | 123,85 | 158,75 | 12,70 | B | | NBR |
| 3284 | 125,00 | 140,00 | 7,00 | GA | | NBR |
| 3241 | 125,00 | 140,00 | 9,00/12,00 | GAE | | NBR |
| 1513 | 125,00 | 150,00 | 10,00 | BRO | | NBR |
| 4248 | 125,00 | 150,00 | 12,00 | BRGF | | FPM |
| 6340 | 125,00 | 150,00 | 12,00 | BRF | | FPM |
| TCS0642 | 125,00 | 155,00 | 14,00 | BRG | | NBR |
| 3297 | 127,00 | 152,40 | 12,70 | BP | | ACM |
| 1491 | 127,00 | 159,00 | 15,00 | BG | | NBR |
| 1555 | 127,00 | 159,00 | 24,00 | AGBF / K7 | | NBR |
| 3272 | 127,00 | 159,00 | 24,00 | AGBJ / K7 | | NBR |
| 3299 | 129,00 | 160,00 | 14,00/17,00 | AGBD / K7 | | NBR |
| 3280 | 130,00 | 154,00 | 18,00 | AGGJ | | NBR/PU |
| TCS0643 | 130,00 | 160,00 | 13,00 | BRGS | | MVQ |
| TCS0644 | 130,00 | 160,00 | 14,00 | BAGF | | FPM |
| TCS0645 | 130,00 | 160,00 | 14,00 | BRG | | NBR |
| 4391 | 130,00 | 160,00 | 15,00 | BRF | | FPM |
| 1764 | 130,00 | 160,00 | 20,00 | AGFD | | NBR/PU |
| 3841 | 130,00 | 160,00 | 15,50/20,00 | AGBE / K7 | | NBR |
| 4411 | 133,30 | 158,75 | 11,00 | BRGS | | MVQ |
| 3271 | 135,00 | 158,75 | 11,00 | BRGF | | FPM |
| TCS0646 | 135,00 | 165,00 | 14,00 | BRG- | | NBR |
| TCS0717 | 136,00 | 158,00 | 12,00 | BRG | | NBR |
| 3895 | 136,00 | 165,50 | 15,00 | AGFV | | NBR/PU |
| 3509 | 136,50 | 152,40 | 5,50 | GA | | NBR |
| 3320 | 136,50 | 171,45 | 15,80 | BG | | NBR |
| 4322 | 136,80 | 165,00 | 13,00 | AGBA / K7 | | NBR |
| 4430 | 136,80 | 165,00 | 13,00 | AGBA / K7 | | NBR |
| 3390 | 139,70 | 171,45 | 15,80 | BGF | | FPM |
| 3145 | 140,00 | 155,00 | 9,00/12,00 | GAE | | NBR |
| TCS0739 | 140,00 | 160,00 | 12,00 | BRG | | NBR |
| TCS0647 | 140,00 | 160,00 | 14,00 | BRG | | NBR |
| 1538 | 140,00 | 165,00 | 13,00/16,00 | BRO | | NBR |
| TCS0648 | 140,00 | 170,00 | 15,00 | BRGF | | FPM |

| Código | Dimensões | | | Modelo | Mercado | Material |
|---------|-----------|---------|-------------|-----------|---------|----------|
| | Eixo | Externo | Altura | | | |
| TCS0649 | 140,00 | 170,00 | 15,00 | BRG | | NBR |
| 4376 | 140,00 | 170,00 | 16,00 | BGF | | FPM |
| 1963 | 140,00 | 170,00 | 20,00 | AGFD | | NBR/PU |
| 3988 | 140,00 | 170,00 | 14,50/16,00 | AGBB / K7 | | FPM |
| 3842 | 140,00 | 170,00 | 15,50/17,50 | AGBE / K7 | | FPM |
| TCS0650 | 145,00 | 170,00 | 12,00 | BRG | | NBR |
| TCS0651 | 145,00 | 170,00 | 13,00 | BRG | | NBR |
| TCS0652 | 145,00 | 180,00 | 12,00 | BRGF | | FPM |
| 3242 | 150,00 | 165,00 | 9,00/12,00 | GAE | | NBR |
| 1494 | 150,00 | 174,00 | 28,00 | AGFO | | NBR |
| 3240 | 150,00 | 176,00 | 13,00/17,00 | AGBD / K7 | | NBR |
| 4494 | 150,00 | 176,00 | 14,50/18,50 | AGBE / K7 | | NBR |
| TCS0653 | 150,00 | 180,00 | 12,00 | BR | | NBR |
| 3251 | 150,00 | 180,00 | 14,50 | AGBB / K7 | | NBR |
| 3518 | 150,00 | 180,00 | 16,00 | AGBM / K7 | | NBR |
| 3394 | 155,00 | 190,00 | 17,00 | AGBC / K7 | | NBR |
| 3162 | 155,00 | 195,00 | 18,00 | AGBB / K7 | | NBR |
| 4629 | 158,75 | 197,05 | 12,70 | B | | NBR |
| TCS0654 | 160,00 | 190,00 | 14,00 | BRGF | | FPM |
| TCS0655 | 160,00 | 190,00 | 15,00 | BRGF | | FPM |
| TCS0735 | 160,00 | 190,00 | 15,00 | BRG | | NBR |
| 4691 | 160,00 | 196,00 | 17,00 | AGBD / K7 | | NBR |
| 3588 | 165,00 | 190,00 | 15,50/17,00 | AGBC / K7 | | NBR |
| 3250 | 165,00 | 195,00 | 11,50/16,00 | BRO | | NBR |
| 3713 | 165,00 | 195,00 | 16,50/18,00 | AGBB / K7 | | NBR |
| TCS0656 | 165,00 | 200,00 | 15,00 | BRGF | | FPM |
| 3270 | 167,80 | 198,00 | 13,00/17,70 | AGBI / K7 | | NBR |
| 1970 | 168,00 | 198,00 | 16,50/20,00 | BRO | | NBR |
| 4329 | 170,00 | 197,00 | 15,00 | BR | | NBR |
| TCS0657 | 180,00 | 220,00 | 15,00 | BR | | NBR |
| 3506 | 190,00 | 210,00 | 10,00 | GA | | PU |
| TCS0658 | 190,00 | 220,00 | 15,00 | BRGF | | FPM |
| 3566 | 190,00 | 220,00 | 16,00/18,00 | AGBB / K7 | | NBR |
| 4637 | 195,00 | 225,00 | 15,00 | BR | | NBR |
| 4366 | 200,00 | 230,00 | 13,00 | BR | | NBR |
| TCS0850 | 200,00 | 230,00 | 13,00 | BR | | NBR |
| TCS0659 | 200,00 | 230,00 | 15,00 | BRG | | NBR |
| TCS0660 | 209,55 | 260,35 | 15,88 | B | | NBR |
| TCS0661 | 220,00 | 260,00 | 22,00 | BRG | | NBR |
| TCS0662 | 230,00 | 254,00 | 12,00 | BA | | NBR |
| TCS0663 | 240,00 | 270,00 | 15,00 | BRG | | NBR |
| TCS0664 | 240,00 | 280,00 | 15,00 | BRG | | NBR |
| TCS0665 | 250,00 | 280,00 | 15,00 | BRGF | | FPM |
| TCS0666 | 250,00 | 280,00 | 15,00 | BRG | | NBR |
| TCS0696 | 8,4/14,85 | 18,50 | 7,50/10,60 | NF | | FPM |

Tecnologia em Retentores

AGEL detentora da marca APC, consolida parceria com a gigante internacional TCS. AGEL e TCS, mais de 30 anos de experiência! Excelência em produtos e serviços reconhecidos mundialmente e atestado pela certificação ISO/TS 16949:2009, respectivamente.

Aplicação Automotiva:

- caixa de direção
- cubo de roda
- câmbio e girabrequim
- amortecedor
- compressor de ar
- transmissão
- selo de haste de válvula

Aplicação Industrial:

- rolamentos
- redutores
- motores elétricos
- ferramentas pneumáticas
- linha branca

Aplicação Agrícola, Construção e Mineração:

- máquinas e equipamentos agrícolas
- máquinas e equipamentos de construção
- máquinas e equipamentos de mineração



tel.: 55 11 4133.2000

retentor@agelaneis.com.br

www.agel.com.br